

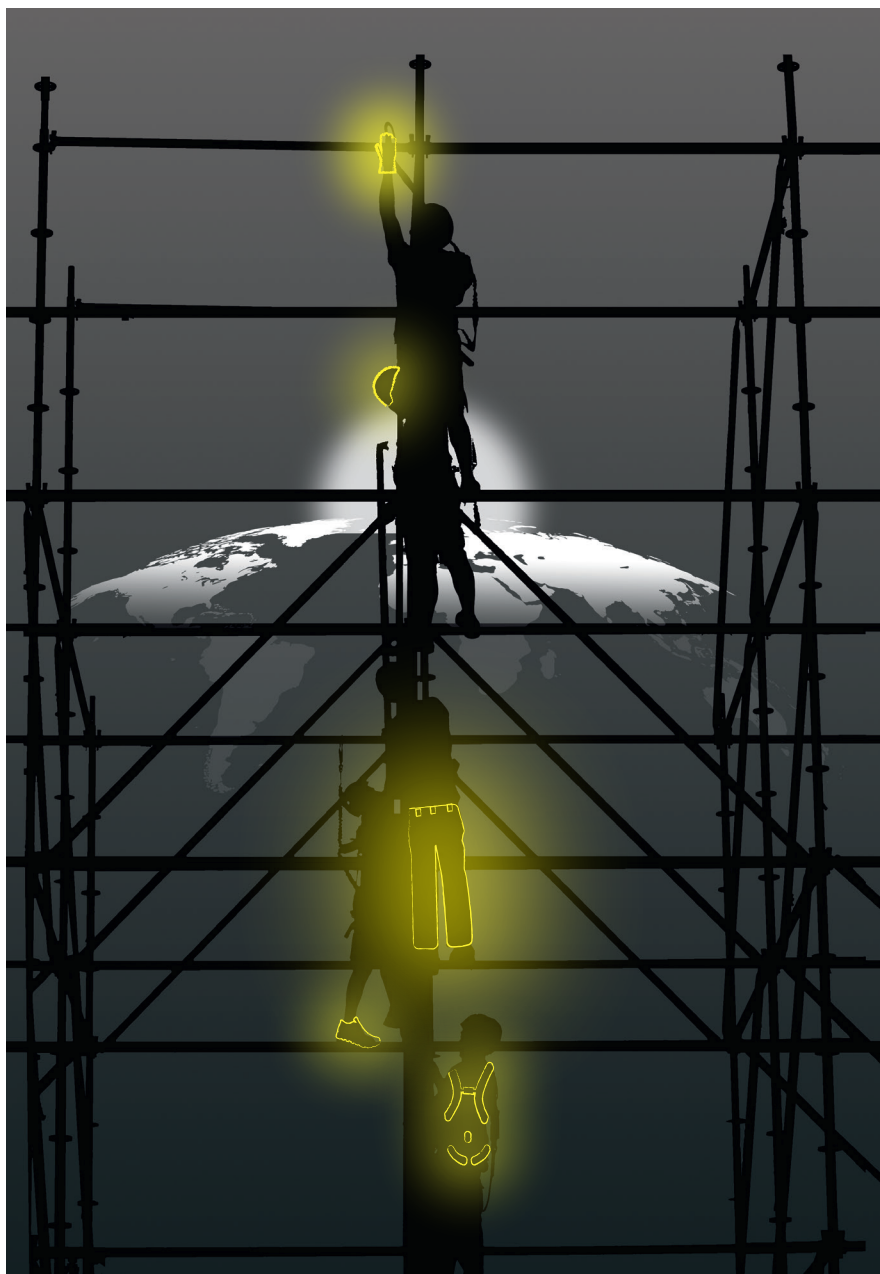

DELTA PLUS
YOUR SAFETY AT WORK



THE SAFETY BOOK

Propor a melhor solução EPI ao melhor preço

Para encontrar facilmente a solução EPI:

3 eixos de pesquisa

RISCOS

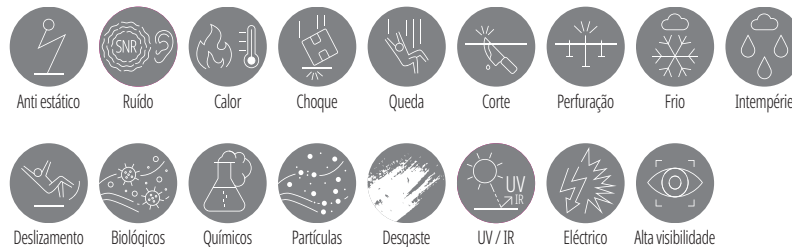

OS NÍVEIS DE GAMA

PREMIUM

Produtos de alta tecnologia
para utilizações especializadas

EVOLUTION

Produtos eficientes
de uso múltiplo

ESSENTIAL

Produtos padrão
de uso múltiplo

TRABALHOS



A NOSSA OFERTA GLOBAL



**PROTECÇÃO
DA CABEÇA** 001

**PROTECÇÃO
DAS MÃOS** 066

**VESTUÁRIO
DE USO ÚNICO** 132

**VESTUÁRIO
DE TRABALHO** 146

**VESTUÁRIO
INTEMPÉRIE** 176

**VESTUÁRIO
TÉCNICO** 214

**PROTECÇÃO
DOS PÉS** 240

**PROTECÇÃO
ANTI-QUEDAS** 292

PACKAGING 348
MERCHANDISING 350
INFORMAÇÕES TÉCNICAS 354
ÍNDICE 382



O Nosso Propósito

Protegemos mulheres e homens no trabalho



A Nossa Missão

Conceção, fabrico e distribuição de uma gama completa de Equipamentos de Proteção Individual (E.P.I.).



Os Nossos Valores

Somos uma empresa familiar com um espírito empreendedor e uma curiosidade natural, orientada para o longo prazo.

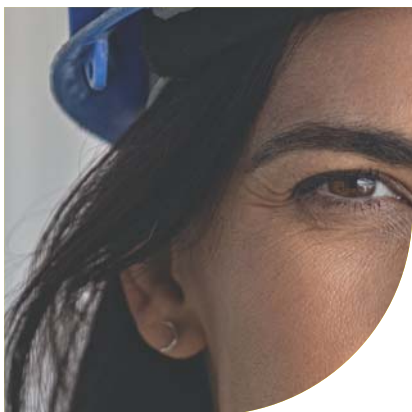

A Nossa Visão

O nosso desejo é elevar o nosso posicionamento e estabelecer a Delta Plus como uma marca chave no mercado de EPI a longo prazo.



Os Nossos Marcadores

Para ser reconhecidos por:

- A nossa quota de mercado
- Os nossos produtos diferenciados
- Os nossos serviços
- O nosso alcance internacional

A NOSSA MISSÃO



**Análise
das necessidades
dos utilizadores**



Conceção



Fabrico

- Proteção para a cabeça
- Proteção para as mãos
 - Vestuário
- Proteção para os pés
- Proteção de paragem contra quedas



Logística



Distribuição



A NOSSA HISTÓRIA

1977

A Delta Plus protege mulheres e homens no trabalho. Assim, mobilizamos o nosso saber-fazer, adaptabilidade e espírito pioneiro há mais de 40 anos.



Criação de um grupo

- Jacques Benoit funda a Delta Plus e importa os primeiros recipientes.
- As normas e a construção europeia aceleram o crescimento do mercado.
- Desenvolvimento internacional em torno do arco mediterrânico, depois em toda a Europa.



2004 — 2013

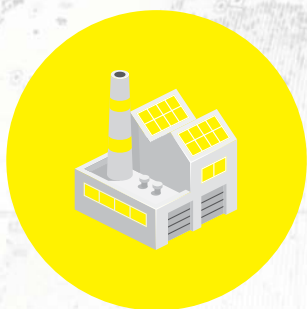

O ponto de viragem da produção

- Investimento na produção na Índia e depois na China.
- Reforço em famílias técnicas de produtos de valor acrescentado
- A internacionalização contínua na Europa e no Médio Oriente.



Criação de uma marca

- Transição para uma marca única Delta Plus
- Implementação de um gabinete de modelos e desenhos, e I&D.
- Expansão na América do Norte e do Sul.

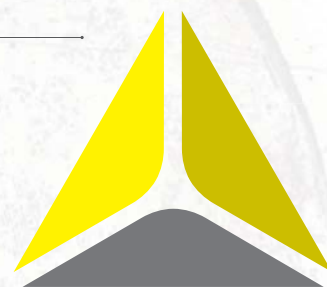

Uma referência de marca

- Um crescimento estruturado, incluindo a prática do desenvolvimento sustentável e social
- Uma lógica de criação de valor comum em torno da estratégia de crescimento.



A NOSSA OFERTA ÚNICA

“Oferta global”

- Abrangemos as 5 principais gamas de EPI, posicionando-nos como um fornecedor multiespecialista, e um fornecedor de oferta «one stop shopping».

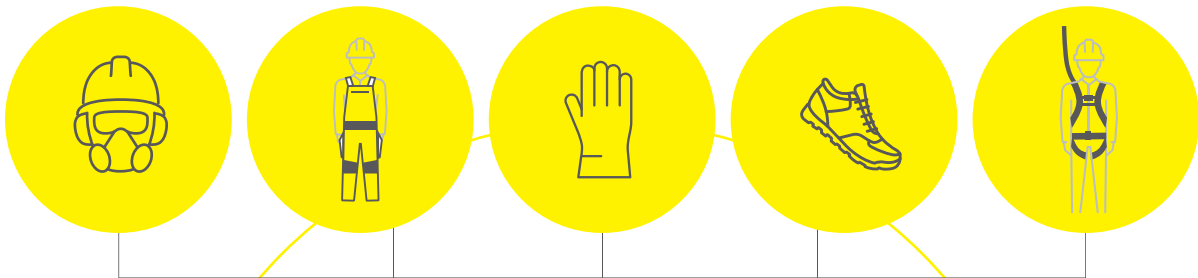

“Produtos de valor acrescentado”

- Um posicionamento intermediário que assegura uma relação qualidade/preço para os nossos clientes e uma otimização da criação de valor para os nossos distribuidores e utilizadores.

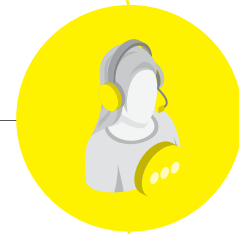

Proximidade

- Proximidade ao cliente com apoio diário aos distribuidores e utilizadores graças aos nossos especialistas

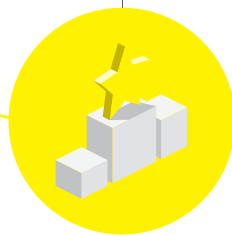

Serviço

- Um serviço que serve como uma referência no negócio.

O NOSSO ALCANCE GEOGRÁFICO

• **3 000 empregados** incluindo **280 representantes de vendas**.

• **Centrais de atendimento** qualificadas para lidar com as encomendas e o serviço pós-venda.

• **Especialistas** para aconselhar e ajudar na escolha do EPI.

• **Serviços e formação** através das nossas unidades DPG TRAINING e ALPIC.

• **110 países** abrangidos graças às nossas subsidiárias e Departamento de Exportação.



3000

funcionários



15

unidades de produção

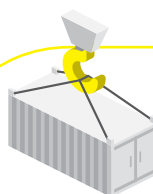

5

plataformas logísticas



Abrange

110

países

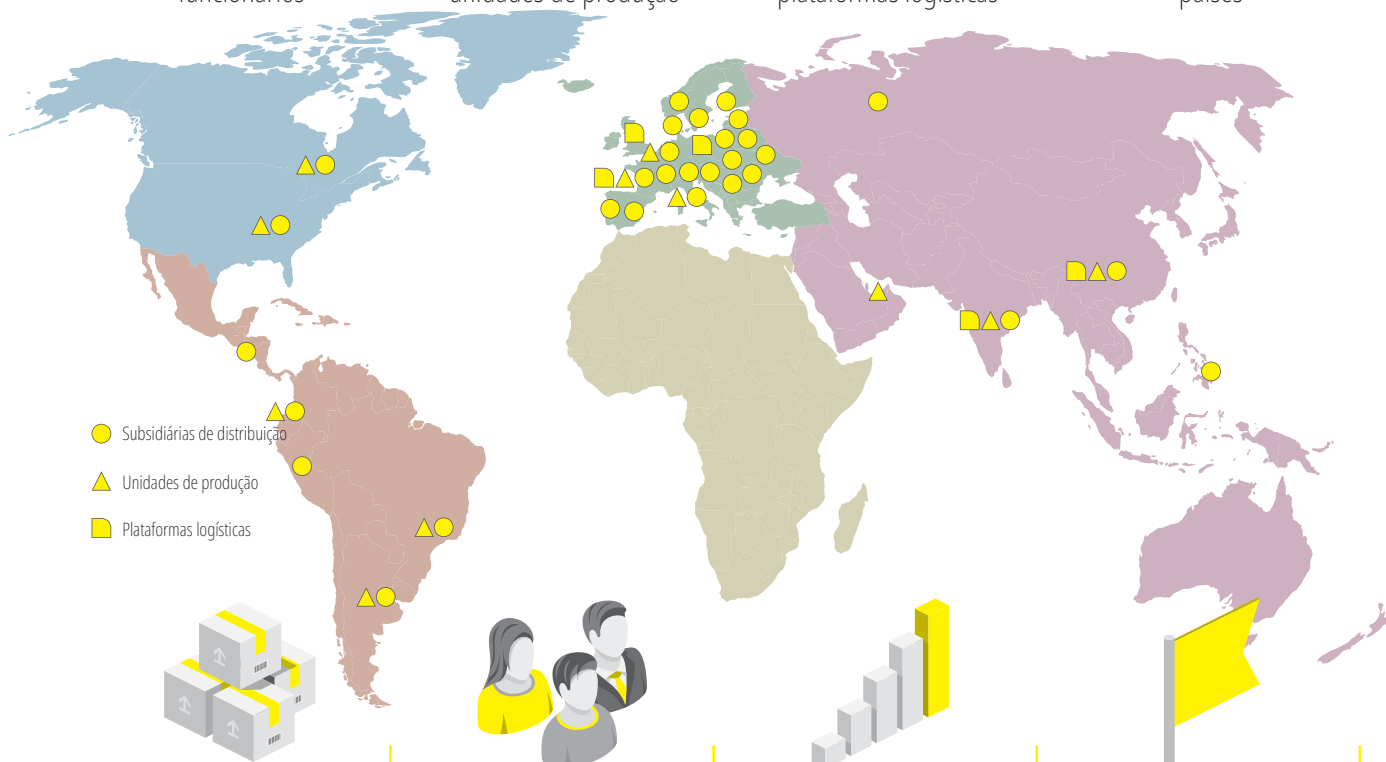

40

subsidiárias de distribuição



280

representantes de vendas



289

de faturamento
em milhões de euros

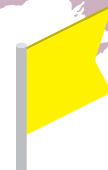

1977

Criação em França

A NOSSA OFERTA INOVADORA

Oferecemos soluções de EPI que proporcionam o melhor ajuste para o local de trabalho, desde o mais técnico até ao mais comum.



A NOSSA I & D OS ÊXITOS DE AMANHÃ

4
milhões
de €/ano

15%
de novos
produtos/ano

25
pessoas
dedicadas

7000
horas
de testes/ano



Organização em rede por centro de competência

- **Plásticos:** França, China.
- **Mecânica:** França, China.
- **Têxtil:** França (engenharia têxtil), China (tecidos técnicos anti-queda), Argentina (tecelagem e anti-queda), EAU (anti-queda).
- **Calçado de segurança:** China e Índia.
- **Respiratório:** China, Espanha e Brasil.
- **Engenharia de projeto, equipamento de segurança de edifícios:** França.



Laboratórios internos

- **Tecnologia de ponta na China** nas 5 gamas e em Espanha na proteção para a cabeça.
- **Controlo de proximidade** na França, Argentina e EAU.
- **Uma frota de quase 200 máquinas** e equipamentos de teste.
- **50.000 testes realizados por ano.**



Parcerias com especialistas e empresas externas

O NOSSO FABRICO INTEGRADO

Competência de fabrico de produtos de alta tecnologia nas nossas 15 instalações de produção.

1500

itens de proteção individual

8000

referências

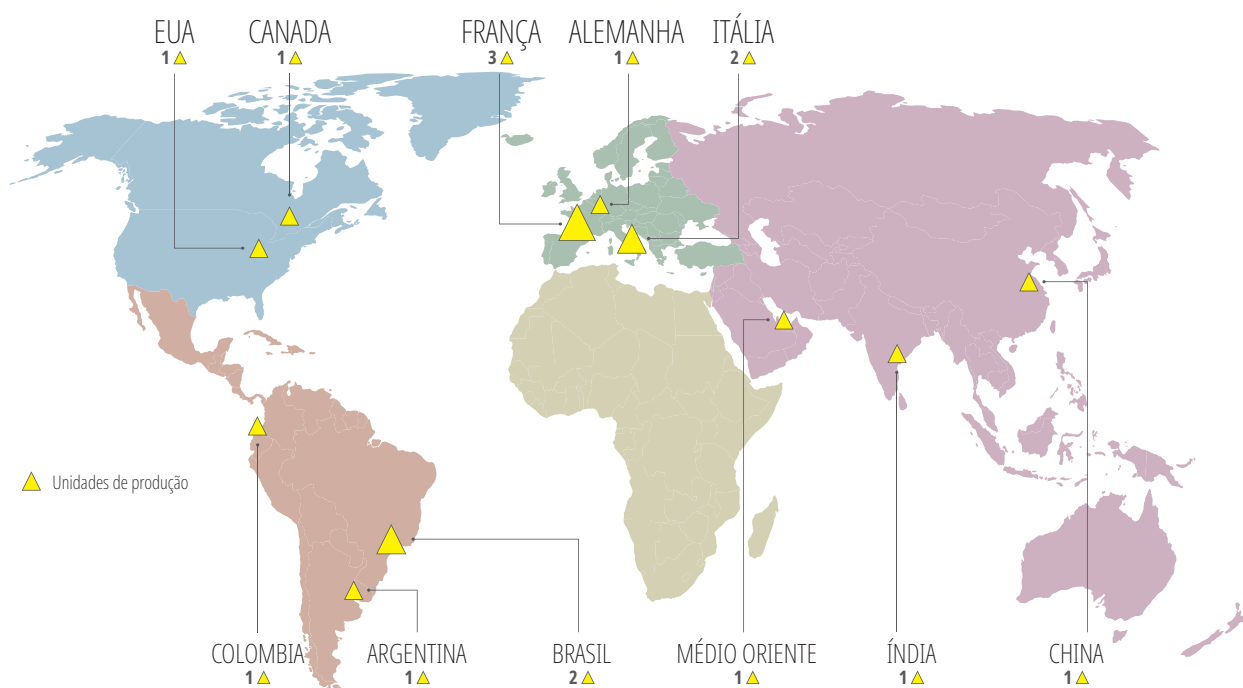

Proteção para a cabeça

- ▶ 3 milhões de capacetes.
- ▶ 14 milhões de pares de óculos.
- ▶ 70 milhões de máscaras.



Proteção para o corpo

- ▶ 2 milhões de roupa de trabalho
- ▶ 1,4 milhões de roupa técnica.
- ▶ 2,5 milhões de fatos de macaco descartáveis.



Proteção para as mãos

- ▶ 50 milhões de pares de luvas.



Proteção para os pés

- ▶ 7,5 milhões de pares de sapatos de proteção.



Proteção anti-quedas

- ▶ 150 000 arneses.
- ▶ 200 000 sistemas vendidos.

A NOSSA ORGANIZAÇÃO LOGÍSTICA

Onde quer que esteja no mundo, nós oferecemos o nível mais eficiente de serviços no mercado mundial de EPI.

Contentores de gama mono



55000 M² de armazenamento

Um compromisso com a disponibilidade do produto

Entrega em 3 dias

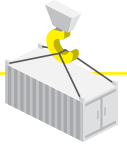

2 bases logísticas asiáticas*
que reúnem a melhor rotação, a partir da qual um contentor pode ser enviado para qualquer local do planeta

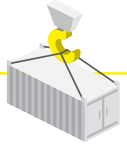
3 plataformas europeias**
que reúne a oferta completa do produto.



14 armazéns de proximidade***
estabelecidos o mais próximo dos nossos clientes



AS NOSSAS CERTIFICAÇÕES

Temos implementado um sistema de melhoria contínua, tanto em termos de produtos como de serviços.

A Delta Plus é certificada pela norma ISO 14001 (gestão ambiental)

A Delta Plus é certificada pela norma ISO 9001-2015 (gestão de qualidade)

DELTA PLUS França
FROMENT França
VERTIC França



DELTA PLUS China



ALLSAFE Dubai



PRO SAFETY Brasil



ESLINGAR Argentina



DELTA PLUS India



A NOSSA ABORDAGEM RSE

O Grupo DELTA PLUS está comprometido há mais de 10 anos com uma abordagem global de responsabilidade social, abrangendo os seguintes 3 principais eixos:

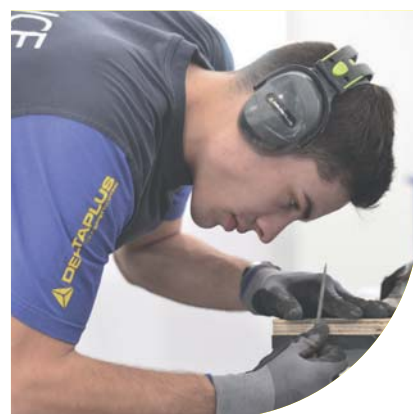
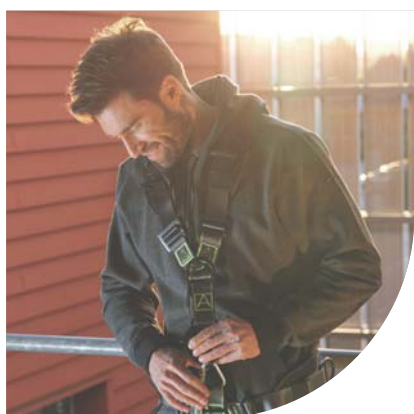

People *

Porque queremos que os nossos funcionários tenham os meios para prosperar no local de trabalho, com segurança e saúde.



▶ Segurança no trabalho



▶ Formação e desenvolvimento de competências



▶ Saúde e proteção dos funcionários



▶ Gestão do tempo de atendimento e dos nossos recursos

Planet *

Porque queremos liderar o nosso desenvolvimento económico, limitando o seu impacto nas gerações futuras.



▶ Gestão dos resíduos



▶ Impacto na alteração climática



▶ Controlo de recursos



▶ Impacto ambiental do tempo de vida do produto

Economy *

Porque queremos que a nossa empresa se desenvolva num ambiente seguro, ético e responsável.



▶ Lealdade comercial



▶ Envolvimento dos fornecedores na nossa abordagem



▶ Proteção dos recursos internos



▶ Apoio a iniciativas locais



✧ Personal
Protective
Equipment

significa (Equipamento
de Proteção Individual)

PPE

✧ Parceiro
da Worldskills
desde 2007

www.worldskills-france.org



✧ People
Planet
Sustainable
Economy

significa Pessoas,
Planeta, Economia Sustentável

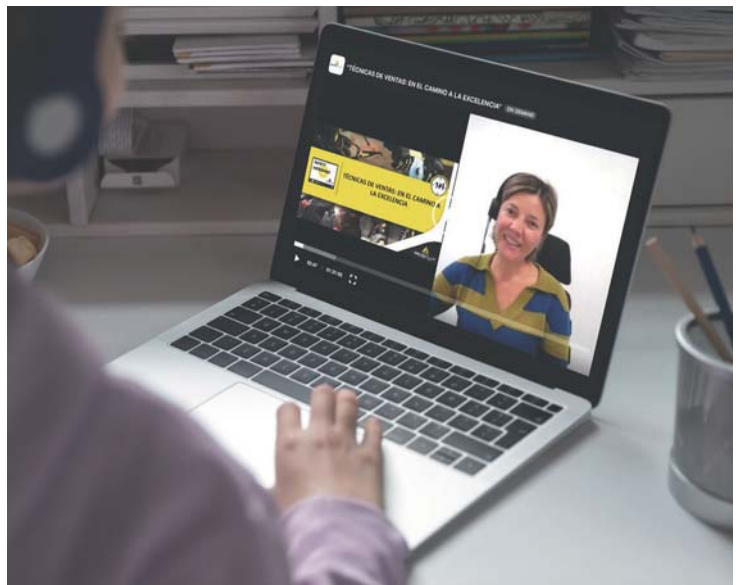

✧ Produção de 380.000 kWh/ano,
ou seja, 63% do consumo
da sede

www.deltaplus.eu

Disponível em 16 línguas.

Informação sobre produtos

Espaço profissional para encomendas online

Assistentes didácticos na escolha

O catálogo virtual

Motor de busca de protecção química

Webinars

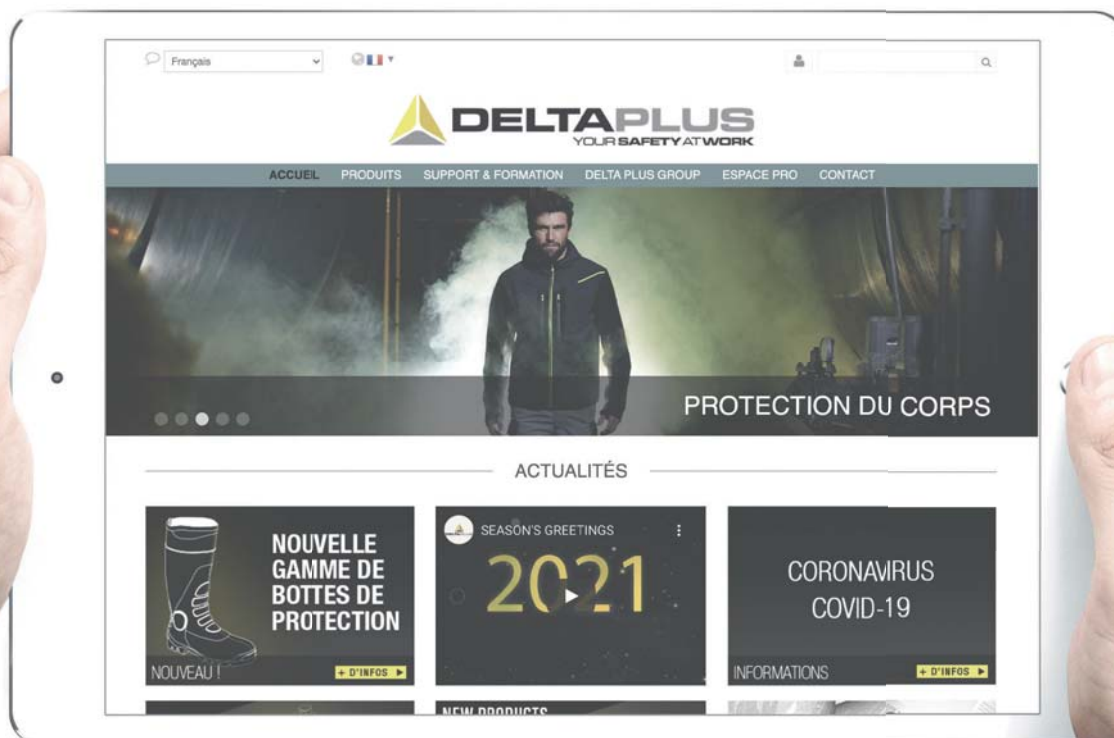

Vídeos, tutoriais e banco de imagens

FORMAÇÃO

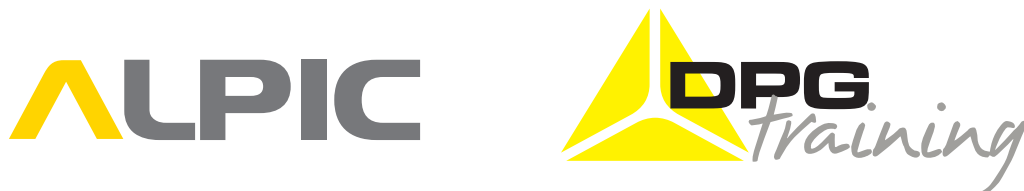

Estamos disponíveis para monitorizá-lo durante o seu curso de formação para corresponder às suas necessidades o mais próximo possível. Os nossos centros de formação são dedicados principalmente à saúde e segurança no trabalho.



Oferta Presencial, No local, Aprendizagem Virtual

A nossa oferta propõe formações estruturadas, conforme indicado a seguir:

- ▶ **Presencial** (numa sala com um formador): sobre assuntos relacionados com EPI, técnicas de vendas aplicadas aos EPI, avaliação dos riscos e sugestão de soluções, etc.
- ▶ **No local** (formações práticas): trabalhos em altura, trabalhos em eólicas, salvamento e evacuação, etc.
- ▶ **E-learning** (percurso EPI): inspeção visual dos EPI antiqueda, percurso integral dos EPI, módulos dedicados ao ambiente normativo EPI, etc.



Dirigimo-nos a

- ▶ **Às equipas de vendas** para organizar e aprofundar os seus conhecimentos sobre EPI's, para desenvolver as suas vendas e dar mais sentido tanto ao seu trabalho como às suas propostas comerciais.
- ▶ **Às empresas** que utilizam os EPI's para que possam identificar as soluções que melhor se adaptam aos riscos no seu ambiente de trabalho, para escolher os productos com melhores prestações e realizar o seu seguimento até à revisão necessária dos EPI's de categoria III.
- ▶ **Aos empregados e responsáveis QST** (Qualidade e Segurança no Trabalho), cujas equipas tenham de trabalhar em altura e em conformidade com o Código do Trabalho, que deverão ser formadas para os riscos relacionados com a sua atividade.



A formação é indispensável

Por exemplo e particularmente quando se trata da protecção Anti-quezadas, EPI de categoria III contra os riscos de morte ou irreversíveis.

Permite:

- ▶ Consciencializar sobre o trabalho em altura
- ▶ Analisar situações de risco
- ▶ Tornar seguros postos de trabalho
- ▶ Encontrar soluções de protecção
- ▶ Conduzir a mais produtividade
- ▶ Dar competências técnicas na verificação, manutenção e reparação dos produtos



A Delta Plus protege as mulheres e os homens no trabalho, da cabeça aos pés



PROTECÇÃO DA CABEÇA



PROTECÇÃO OCULAR

Óculos com hastes <i>AJUDA NA ESCOLHA</i>	002
Óculos com hastes	003
Óculos panorâmicos	020
Soldadura <i>AJUDA NA ESCOLHA</i>	022
Soldadura	023
Viseiras <i>AJUDA NA ESCOLHA</i>	026
Viseiras	027

PROTECÇÃO DO CRÂNIO

Capacetes de estaleiro <i>AJUDA NA ESCOLHA</i>	032
Capacetes de estaleiro	033
Accesórios capacetes - Marcado	041
Bonés anti-choque	042



PROTECÇÃO AUDITIVA

Abafadores anti-ruído <i>AJUDA NA ESCOLHA</i>	044
Abafadores anti-ruído	045
Tampões de ouvidos reutilizáveis	048
Tampões de ouvidos descartáveis	049

PROTECÇÃO RESPIRATÓRIA

<i>AJUDA NA ESCOLHA</i>	051
Respiratória reutilizável <i>AJUDA NA ESCOLHA</i>	052
Respiratória reutilizável	053
Respiratória descartável <i>AJUDA NA ESCOLHA</i>	057
Respiratória descartável	058



INFORMAÇÕES TÉCNICAS

355-365

GO-SPECS TEC CLEAR

Solução híbrida ergonómica (1)

• Alternativa ideal aos óculos panorâmicos: mais compacto, mais leve e mais confortável

Junta flexível em TPE (2)

• Protege contra as projeções sólidas ou líquidas

Ventilação indireta (3)

• Reduz o aparecimento de embaçamento

Hastes reclináveis

• Ajuste perfeito à forma do rosto

Tiras em neopreno

• Resistência às projeções de produtos químicos

• Lavável

Filtração UV A, B e C a 99,9% (130-380 nm)

Resistência ao impacto reforçada

Qualificado Vo em protecção balística [Impacto segundo a norma militar MIL-PFR-31013]

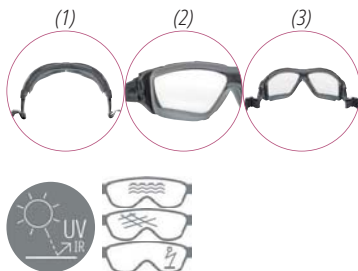

GO-SPECS TEC CLEAR	Incolor	Óculos policarbonato monobloc. Armação com junta de TPE. Banda elástica em neopreno com fivela de ajuste. Inclínável. Protecções laterais.	CE	EN166 1BT/BT	EN170 2C-1.2	ANSI ANSI-ISEA Z87.1 Z87+ U6 D3	54 g	x 100
--------------------	---------	--	----	-----------------	-----------------	--	------	-------

Uns óculos de protecção sujos podem significar a não utilização, expondo deste modo o utilizador a um risco. Desenvolvemos um tratamento inovador **LyViz™** que permite guardar os óculos mais limpos e por mais tempo, facilitando ainda a sua limpeza.

Isabelle Dupuis, Perita em Produtos de protecção para a cabeça

Óculos de protecção sempre limpos graças ao tratamento LyViz™!

Fazer com que os trabalhadores vejam claramente a sua tarefa para garantir a sua segurança no trabalho.



Altamente oleofóbico e hidrofóbico
o ângulo de contacto é superior a 105°

Revestimento
Oleofóbico
Hidrofóbico
fabricado pela Delta
Plus



Uma maior resistência à abrasão
20% > teste regular



Efeito anti-embaciamento
ultra limitado
menos de 0,11% de
aumento do embaciamento
após abrasão

UTILIZAÇÃO INTENSIVA E EXTREMA - **ÓCULOS COM HASTES**



Hastes reclináveis

- Ajuste perfeito à forma do rosto

PACAYA CLEAR LYVIZ
PACAYA SMOKE LYVIZ
PACAYA CLEAR STRAP LYVIZ



Proteção em espuma removível

- Excelente impermeabilidade em ambientes com poeira
- Maior conforto em caso de choque

PACAYA CLEAR LYVIZ
PACAYA SMOKE LYVIZ
PACAYA CLEAR STRAP LYVIZ

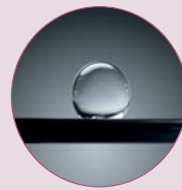

Tratamento LyViz: revestimento hidrofóbico e oleofóbico

- Garantia de oculares limpos por mais tempo
- Tratamento anti-riscos reforçado

PACAYA CLEAR LYVIZ
PACAYA SMOKE LYVIZ
PACAYA CLEAR STRAP LYVIZ



PACAYA CLEAR LYVIZ



PACAYA SMOKE LYVIZ



PACAYA CLEAR STRAP LYVIZ

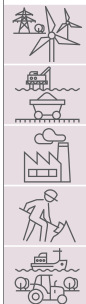

PACAYA CLEAR LYVIZ	Incolor			EN170 UV2C-1.2	ANSI-ISEA Z87.1 Z87+ U6	36 g	x 100
PACAYA SMOKE LYVIZ	Fumado	Óculos policarbonato monobloc. Ponte nasal policarbonato integrado. Hastes nylon inclináveis. Protecções laterais.	CE	EN166 1 FT/FT	EN172 UV5-3.1 	ANSI-ISEA Z87.1 Z87+ U6 L3	
PACAYA CLEAR STRAP LYVIZ	Incolor			EN170 UV2C-1.2	ANSI-ISEA Z87.1 Z87+ U6	41 g	



Hastes reclináveis

- Ajuste perfeito à forma do rosto

PACAYA CLEAR
 PACAYA CLEAR STRAP
 PACAYA SMOKE
 PACAYA T5



Protecção em espuma removível

- Excelente impermeabilidade em ambientes com poeira
- Maior conforto em caso de choque

PACAYA CLEAR
 PACAYA CLEAR STRAP
 PACAYA SMOKE

PACAYA CLEAR



PACAYA CLEAR STRAP

Elástico largo e sistema de ajuste

- Ajuste preciso



PACAYA SMOKE



PACAYA T5



PACAYA CLEAR	Incolor	Óculos policarbonato monobloc. Ponte nasal policarbonato integrado. Hastes nylon inclináveis. Protecções laterais.	CE	EN166 1FT/FT	EN170 UV 2C-1.2	ANSI-ISEA Z87.1 Z87+ U6	36 g	x 100
PACAYA CLEAR STRAP					EN172 UV 5-3.1	ANSI-ISEA Z87.1 Z87+ U6 L3	41 g	
PACAYA SMOKE	Fumado			EN169 UV 5	ANSI-ISEA Z87.1 Z87+	36 g		
PACAYA T5	Tonalidade 5					32 g		

UTILIZAÇÃO INTENSIVA E EXTREMA - **ÓCULOS COM HASTES**



Ponte nasal FlexGrip™

- Maior conforto
 - Ajuste perfeito para todas as morfologias
- RIMFIRE POLARIZED
RIMFIRE CLEAR
RIMFIRE MIRROR



Armação policarbonato com acabamento mate

- Melhor conforto e solidez reforçada
- RIMFIRE POLARIZED
RIMFIRE CLEAR
RIMFIRE MIRROR

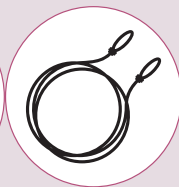
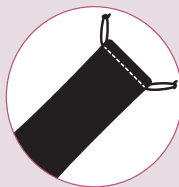

- RIMFIRE POLARIZED
RIMFIRE CLEAR
RIMFIRE MIRROR



RIMFIRE POLARIZED

Look desportivo

Qualificado Vo em proteção balística [Impacto segundo a norma militar MIL-PFR-31013]



Sem lentes polarizadas Lentes polarizadas

- Redução do encandeamento e reflexos resultantes das superfícies refletoras (estrada, água, neve...)

RIMFIRE CLEAR

Look desportivo

Qualificado Vo em proteção balística [Impacto segundo a norma militar MIL-PFR-31013]



RIMFIRE MIRROR

Look desportivo

Qualificado Vo em proteção balística [Impacto segundo a norma militar MIL-PFR-31013]



RIMFIRE POLARIZED	Polarizado			EN172 5-3.1	ANSI Z87.1 Z87+ U6 L3	
RIMFIRE CLEAR	Incolor	Óculos policarbonato. Design desportivo. Armação policarbonato com acabamento mate para um melhor conforto e uma solidez reforçada.	CE	EN166 1F/F	ANSI Z87.1 Z87+ U6	x 100
				EN170 2C - 1.2		
RIMFIRE MIRROR	Espelhados			EN172 5-3.1	ANSI Z87.1 Z87+ U6 L3	



Hastes reclináveis

- Ajuste perfeito à forma do rosto

BLOW2 CLEAR
 BLOW2 LIGHT MIRROR
 BLOW2 MIRROR



Proteção em espuma removível

- Excelente impermeabilidade em ambientes com poeira
- Maior conforto em caso de choque

BLOW2 CLEAR
 BLOW2 LIGHT MIRROR
 BLOW2 MIRROR



Fixação intermutável : Hastes/ elástico

- Solução adaptada a qualquer tipo de ambiente de trabalho

BLOW2 CLEAR
 BLOW2 LIGHT MIRROR
 BLOW2 MIRROR



Ventilação

- Reduz o aparecimento de embaçamento

BLOW2 CLEAR
 BLOW2 LIGHT MIRROR
 BLOW2 MIRROR

BLOW2 CLEAR

Campo de visão extra largo

- Máximo conforto visual garantido



BLOW2 LIGHT MIRROR

Oculares Light Mirror

- Utilização tanto no interior como no exterior

Campo de visão extra largo

- Máximo conforto visual garantido



BLOW2 MIRROR

Campo de visão extra largo

- Máximo conforto visual garantido



BLOW2 CLEAR	Incolor	Óculos policarbonato 2 em 1 - Hastes/Elástico substituíveis. Hastes bi-matéria inclináveis. Espuma amovível. Campo de visão extra largo.	CE	EN166 1FT/FT	EN170 UV2C-1.2	38 g	x 100
BLOW2 LIGHT MIRROR	Espelhados				EN170 UV2C-1.7		
BLOW2 MIRROR					EN172 UV5-3.1		



Tecnologia D-PAD

- Maior conforto
- Ajuste perfeito para todas as morfologias

ASO2 CLEAR
ASO2 SMOKE



Haste desportiva bi-matéria leve e confortável

- Maior conforto
- Excelente fixação à cabeça (ou num capacete)

ASO2 CLEAR
ASO2 SMOKE



Ocular com base curva

- Proteção máxima
- Campo de visão alargado

ASO2 CLEAR
ASO2 SMOKE

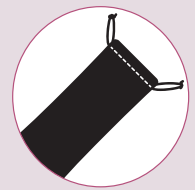

ASO2 CLEAR
ASO2 SMOKE



ASO2 CLEAR



ASO2 SMOKE



VULCANO2 PLUS CLEAR



VULCANO2 CLEAR



VULCANO2 SMOKE



ASO2 CLEAR	Incolor	Óculos policarbonato. Design desportivo. Hastes macias de duas matérias policarbonato/TPR. Ponte nasal adaptada para todas as morfologias.	CE	EN170 2C-1.2	ANSI-ISEA Z87.1 Z87+ U6	28 g	x 100
ASO2 SMOKE	Fumado			EN166 1 FT KN /FT	EN172 5-2.5		
VULCANO2 PLUS CLEAR	Incolor	Óculos policarbonato monobloc. Hastes nylon inclináveis e ajustáveis. Pontas espatuladas. Ponte nasal TPE macio extra conforto. Protecções laterais.	CE	EN170 UV 2.C-1.2	ANSI-ISEA Z87.1 Z87+ U6	26 g	x 100
VULCANO2 CLEAR				EN166 1 FT/FT	EN172 UV 5-3.1		
VULCANO2 SMOKE	Fumado						

Delta Plus estuda todas as soluções possíveis em termos de conceitos e materiais para oferecer ao usuário um ajuste confortável sem pontos de pressão. **Helium 2** oferece ótimas prestações de conforto, proteção, funcionalidade e estilo, assegurando o melhor rendimento em todas as situações. A leveza e a flexibilidade são as principais características dos **Helium 2**. Experimente-os, ficará com eles!

Isabelle Dupuis, Perita em Produtos de proteção para a cabeça



Ideal para os trabalhadores exigentes que não gostam de usar EPI pesados e volumosos.

Os lugares de trabalho, como os escritórios, fábricas, laboratórios, iluminam cada vez mais os seus espaços com luzes LED (díodos eletroluminescentes).

Quase 50% do mercado mundial da iluminação estará sob LED. Todos sabemos que a exposição à luz artificial provoca uma série de impactos nocivos para a saúde, especialmente quando passamos longas horas em frente aos monitores e smartphones. Por isso, é essencial assegurar-se de que conhece os danos da luz azul e ter um fácil acesso a soluções de proteção. Helium 2 blue Blocker é uma das soluções.

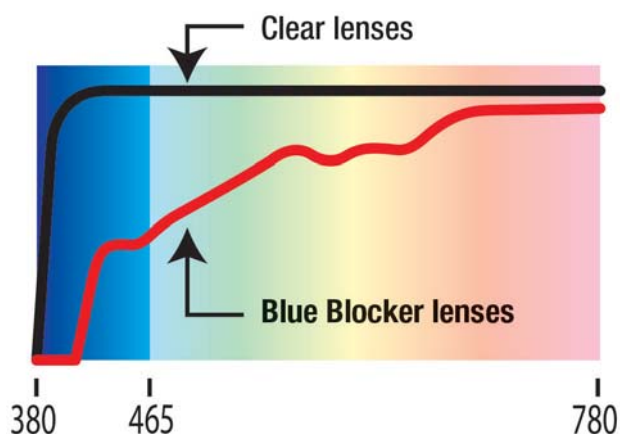



Ultra ligeiras: 18 g
 HELIUM 2 BLUE BLOCKER
 HELIUM 2 DETECTABLE
 HELIUM 2 CLEAR
 HELIUM 2 SMOKE

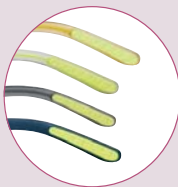

Ponteiras anti-deslizantes
 • Maior conforto
 • Excelente fixação à cabeça (ou num capacete)
 HELIUM 2 BLUE BLOCKER
 HELIUM 2 DETECTABLE
 HELIUM 2 CLEAR
 HELIUM 2 SMOKE



HELIUM 2 BLUE BLOCKER

Ocular que filtra 65% da luz azul para proteger os olhos contra as radiações nocivas dos ecrãs

- Redução da fadiga ocular
- Campo de visão extra largo**
- Máximo conforto visual garantido
- Hastes extremamente flexíveis



HELIUM 2 DETECTABLE

Armação azul, carregada em metal, detetável visualmente por raios X e magnetismo

- Adaptada para a indústria agroalimentar
- Campo de visão extra largo**
- Máximo conforto visual garantido
- Hastes extremamente flexíveis



HELIUM 2 CLEAR

- Campo de visão extra largo**
- Máximo conforto visual garantido
- Hastes extremamente flexíveis



HELIUM 2 SMOKE

- Campo de visão extra largo**
- Máximo conforto visual garantido
- Hastes extremamente flexíveis



HELIUM 2 BLUE BLOCKER	Castanho			EN170 UV 2C-1.4	ANSI-ISEA Z87.1 Z87+ U6 L1.5	17 g	x 100
HELIUM 2 DETECTABLE	Azul	Óculos policarbonato monobloc ultra-leve. Ponte nasal de policarbonato integrada. Armação sem metal fino e flexível. Adaptadas para um uso de longa duração.	CE	EN166 1 FT/FT	ANSI EN170 UV 2C-1.2	18 g	
HELIUM 2 CLEAR	Incolor				ANSI-ISEA Z87.1 Z87+ U6	17 g	
HELIUM 2 SMOKE	Fumado			EN172 UV 5-2.5	ANSI-ISEA Z87.1 Z87+ U6 L2.5		



Extremidades flexíveis, conforto extra

- Maior conforto
- Excelente fixação à cabeça (ou num capacete)

THUNDER CLEAR
 THUNDER SMOKE
 FUJI2 CLEAR
 FUJI2 GRADIENT

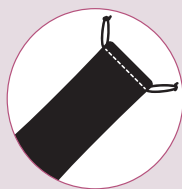

THUNDER CLEAR
 THUNDER SMOKE
 FUJI2 CLEAR
 FUJI2 GRADIENT



Sem armação na parte inferior

- Sem desconforto visual

THUNDER CLEAR
 THUNDER SMOKE
 FUJI2 CLEAR
 FUJI2 GRADIENT



Ponte nasal de TPE, flexibilidade extra

- Maior conforto
- Ajuste perfeito para todas as morfologias

THUNDER CLEAR
 THUNDER SMOKE
 FUJI2 CLEAR
 FUJI2 GRADIENT

THUNDER CLEAR



THUNDER SMOKE



FUJI2 CLEAR



FUJI2 GRADIENT



THUNDER CLEAR	Incolor	Óculos ergonómicos. Lente policarbonato. Visual desportivo. Hastes duas matérias. Pontas flexíveis. Ponte nasal TPE macio extra confort.	CE	EN166 1FT/FT	EN170 UV 2C-1.2	30 g	x 100
THUNDER SMOKE	Fumado				EN172 UV 5-3.1		
FUJI2 CLEAR	Incolor	EN170 UV 2C-1.2			ANSI ANSI Z87.1 Z87+	28 g	
FUJI2 GRADIENT	Gradiente	EN172 UV 5-1.4: 5-1.7					

A Delta Plus protege as mulheres e os homens no trabalho, da cabeça aos pés



IRAYA CLEAR
IRAYA SMOKE
IRAYA YELLOW



Sem armação na parte inferior
• Sem desconforto visual

IRAYA CLEAR
IRAYA SMOKE
IRAYA YELLOW



Ponte nasal, flexibilidade extra
• Maior conforto

• Ajuste perfeito para todas as morfologias

IRAYA CLEAR
IRAYA SMOKE
IRAYA YELLOW



IRAYA CLEAR

Armação ultra leve



IRAYA SMOKE

Armação ultra leve



IRAYA YELLOW

Armação ultra leve



IRAYA CLEAR	Incolor	Óculos policarbonato. Design desportivo. Armação policarbonato com acabamento mate para um melhor conforto e uma solidez reforçada.	CE	EN170 UV 2C-1.2	ANSI-ISEA Z87.1 Z87+ U6	24 g	x 100		
IRAYA SMOKE	Fumado			EN166 1 FT/FT				EN172 UV 5-3.1	ANSI-ISEA Z87.1 Z87+ U6 L3
IRAYA YELLOW	Amarelo			EN170 UV 2C-1.2				ANSI-ISEA Z87.1 Z87+ U6	

MEIA CLEAR



MEIA SMOKE



MEIA YELLOW



MILO CLEAR



MILO SMOKE



MEIA CLEAR	Incolor	Óculos policarbonato monobloc. Ponte nasal policarbonato integrada. Hastes policarbonato. Ponteira PVC anti-deslizante.	CE	EN170 UV2C-1.2	ANSI Z87.1 Z87+U6	22 g	x 100
MEIA SMOKE	Fumado			EN172 UV5-3.1			
MEIA YELLOW	Amarelo						
MILO CLEAR	Incolor	Óculos policarbonato monobloc. Ponte nasal policarbonato integrada. Hastes de policarbonato. Sem partes metálicas: dielétrico. Ultra ligeiras: 18 g. Ultra flexíveis.	1FT/FT	EN170 UV2C-1.2	ANSI Z87.1 Z87+U6 L3	18 g	
MILO SMOKE	Fumado			EN172 UV5-3.1			

CLÁSSICA E MULTIÚSO - ÓCULOS COM HASTES



Proteções laterais
EGON CLEAR
EGON LIGHT MIRROR
EGON SMOKE
EGON YELLOW



Hastes extremamente flexíveis
EGON CLEAR
EGON LIGHT MIRROR
EGON SMOKE
EGON YELLOW



Ponte nasal de TPE flexível e muito confortável
EGON CLEAR
EGON LIGHT MIRROR
EGON SMOKE
EGON YELLOW



EGON CLEAR



EGON LIGHT MIRROR



EGON SMOKE



EGON YELLOW



EGON CLEAR	Incolor	Óculos ergonómicos. Lentes policarbonato. Visual desportivo. Hastes duas matérias. Pontas flexíveis. Ponte nasal TPE macio extra conforto.	CE	EN166 1 FT/FT	ANSI ANSI-ISEA Z87.1 Z87+	32 g	x 100
EGON LIGHT MIRROR	Espelhados						
EGON SMOKE	Fumado						
EGON YELLOW	Amarelo						



Dobradiça sem metal
 KISKA2 CLEAR
 KISKA2 SMOKE



Ponte nasal muito flexível
 KISKA2 CLEAR
 KISKA2 SMOKE
 LIPARI2 CLEAR
 LIPARI2 T5

LIPARI2 CLEAR



LIPARI2 T5



KISKA2 CLEAR

Armação sem metal extra fina
 Armação ultra leve
 Ultra-leve: 20 g



KISKA2 SMOKE

Armação sem metal extra fina
 Armação ultra-leve
 Ultra-leve: 20 g



LIPARI2 CLEAR	Incolor	Óculos policarbonato monobloc. Hastes nylon inclináveis e ajustáveis. Pontas espatuladas. Ponte nasal TPE macio extra conforto. Protecções laterais.	CE	EN170 UV 2C-1.2	ANSI	ANSI-ISEA Z87.1 Z87+	34 g	x 100
LIPARI2 T5	Tonalidade 5			EN169 UV 5				
KISKA2 CLEAR	Incolor	EN170 UV 2C-1.2		ANSI	ANSI-ISEA Z87.1 Z87+ U6	20 g		
KISKA2 SMOKE	Fumado	EN172 5-2.5		ANSI	ANSI-ISEA Z87.1 Z87+ U6 L2.5			

BRAVA2 CLEAR AB



BRAVA2 CLEAR



BRAVA2 YELLOW

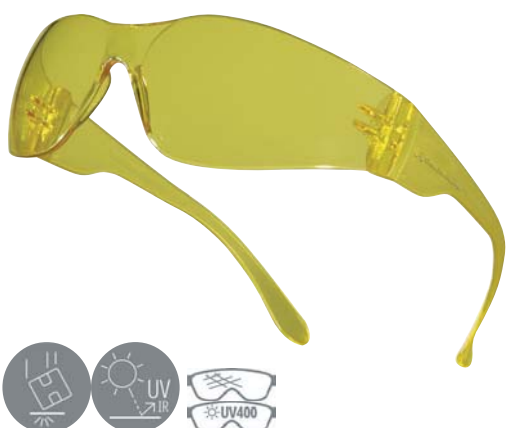
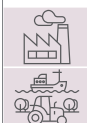

BRAVA2 LIGHT MIRROR



BRAVA2 MIRROR



BRAVA2 SMOKE



BRAVA2 CLEAR AB	Incolor	Óculos policarbonato monobloc. Hastes tipo espátula flexíveis. Apoio do nariz policarbonato integrado. Facilidade de utilização com capacete de estaleiro e abafador anti-ruído. Protecções laterais.	CE	EN166 1 FT/FT	EN170 UV 2C-1.2	ANSI-ISEA Z87.1 Z87+ U6	25 g	x 100
BRAVA2 CLEAR					EN170 UV 2C-1.7	ANSI-ISEA Z87.1 Z87+ L 1.7		
BRAVA2 YELLOW	EN172 UV 5-2.5					ANSI-ISEA Z87.1 Z87+ U6 L2.5		
BRAVA2 LIGHT MIRROR						ANSI-ISEA Z87.1 Z87+ U6 L3		
BRAVA2 MIRROR	Espelhados					EN172 UV 5-3.1		
BRAVA2 SMOKE					Fumado			

KILIMANDJARO CLEAR AB



KILIMANDJARO CLEAR



KILIMANDJARO SMOKE



FUEGO

Hastes dobráveis (1)



PITON 2 CLEAR



KILIMANDJARO CLEAR AB	Incolor	Óculos policarbonato monobloc. Hastes nylon ajustáveis e inclináveis. Protecções laterais.	CE	EN170 UV 2C-1.2	ANSI ANSI Z87.1 Z87+	32 g	x 100
KILIMANDJARO CLEAR				EN172 UV 5-3.1			
KILIMANDJARO SMOKE				EN170 UV 2C-1.2			
FUEGO	Incolor	Óculos em policarbonato incolor a utilizar como acessório para capacetes de obra. Forma muito envolvente para uma máxima protecção. Sistema dobrável no interior do capacete quando não está a ser utilizado, para utilização intermitente. Muito prático. Hastes dobráveis, para facilitar o posicionamento no interior do capacete. Adaptável sobre toda a nossa gama de capacetes de obra.	EN166 1FT/FT		34 g		
PITON 2 CLEAR		Óculos policarbonato monobloc. Design moderno e desportivo. Protecções laterais. Hastes abertas para arejamento lateral. Perfuração das hastes para cordão.			30 g		

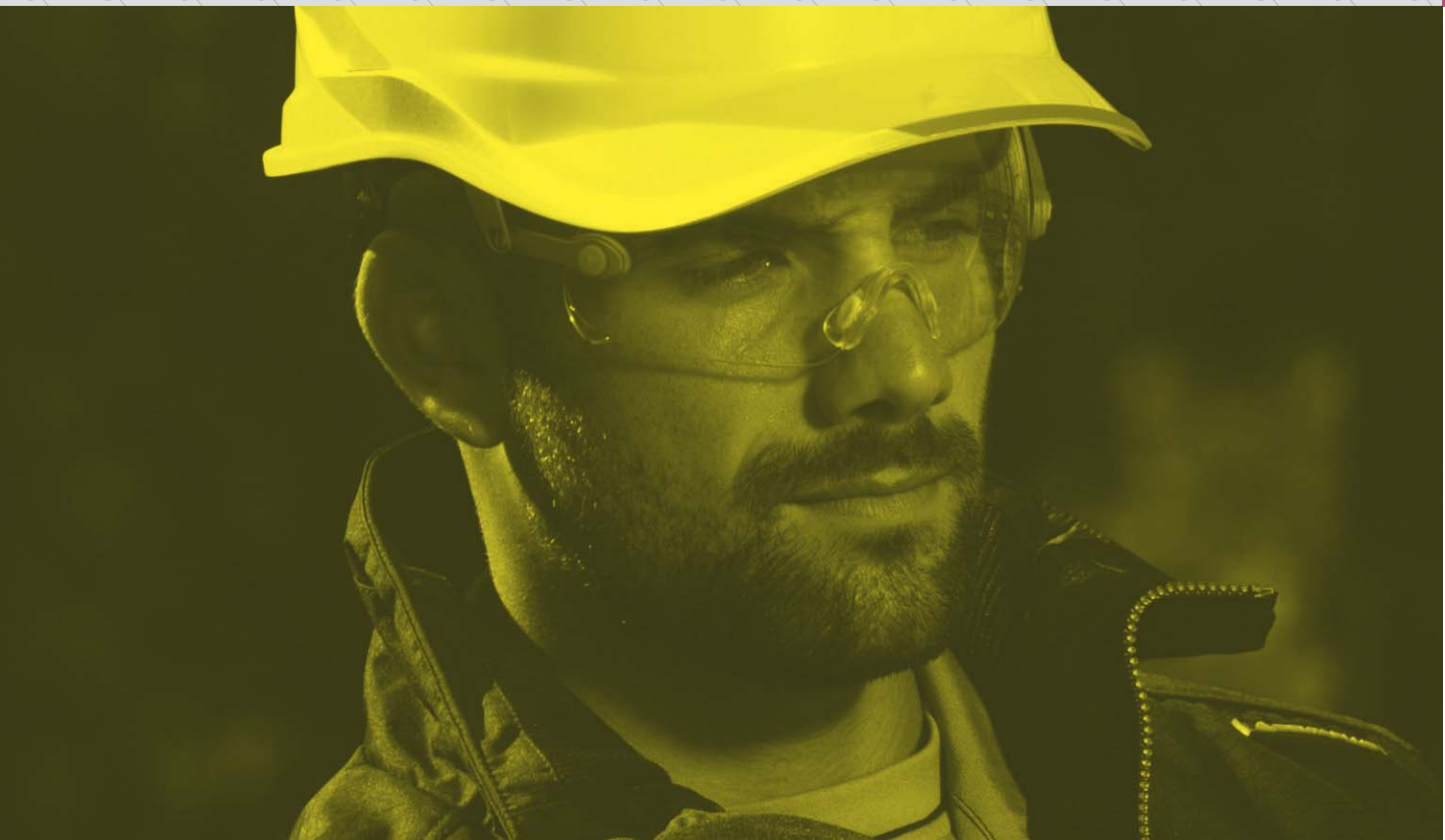

HEKLA2



PITON CLEAR



HEKLA2	Incolor	Sobre-óculos policarbonato monobloc. Protecções laterais. Ponte nasal de policarbonato integrada. Hastes policarbonato flexíveis. Adaptados para todos os tipos de óculos.	CE	EN166 1FT/FT	EN170 UV2C-1.2	ANSI-ISEA Z87.1 Z87+ U6	34 g	x 100
PITON CLEAR		Óculos policarbonato monobloc. Ventilação directa lateral. Protecções laterais. Perfuração das hastes para cordão.				ANSI Z87.1 Z87+	44 g	

SAJAMA

Armação flexível em TPE (1)

• Conforto prolongado

Fita de neopreno

• Resistente aos produtos químicos

Sem PVC e sem ftalatos

• Redução dos riscos e alergia



GALERAS CLEAR

Elástico reclinável (1)

• Excelente apoio



GALERAS SMOKE

Elástico reclinável (1)

• Excelente apoio

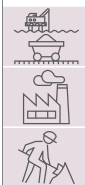

SAJAMA	Incolor	Óculos panorâmicos policarbonato incolor. Ventilação indirecta. Armação flexível de TPE para um conforto de uso prolongado. Fita de neopreno resistente aos produtos químicos.	EN166 1 BT KN 34 BT	EN170 2C-1.2	ANSI-ISEA Z87.1 Z87+ U6 D3 D4	92 g	
GALERAS CLEAR		Óculos panorâmicos policarbonato. Ventilação indirecta. Armação flexível em PVC e nylon. Ecrã panorâmico. Adaptável ao suporte de óculos de correcção e à meia-máscara respiratória de uso curto. Larga banda elástica.	EN166 1 BT 34 BT		ANSI-ISEA Z87.1 Z87+ U6 D3	104 g	x 60
GALERAS SMOKE	Fumado			EN172 UV 5-3.1	ANSI-ISEA Z87.1 Z87+ U6 L3 D3		

RUIZ 1 ACETATE



RUIZ 1



MURIA 1

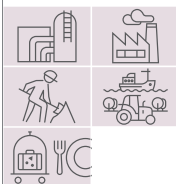

FILM GOGGLE



RUIZ 1 ACETATE	Incolor	Óculos panorâmicos acetato incolor. Armação flexível em PVC. Ventilação indirecta por 4 arejadores. Banda elástica tecida. Resistente ás projecções de produtos químicos.	CE	EN166 1 FT/3 FT		86 g	x 60
RUIZ 1		Óculos panorâmicos policarbonato incolor. Armação flexível em PVC. Ventilação indirecta por 4 arejadores. Banda elástica tecida.		EN166 1 B/3 B	ANSI Z87.1 Z87		
MURIA 1		Óculos panorâmicos policarbonato incolor. Armação flexível em PVC. Ventilação directa. Banda elástica tecida.		EN166 1 B/B	ANSI-ISEA Z87.1 Z87+	60 g	
FILM GOGGLE		Caixa de 10 conjuntos de filmes de protecção para proteger as lentes dos óculos panorâmicos. Cada conjunto é composto por 3 camadas sobrepostas para utilizar uma após a outra.				56 g	



Soldador

	 BARRIER2 EN166 / EN175 / EN379	 SCREEN EN166 / EN175 / EN379	 CASOUD2HE EN166 / EN169 / EN175	 CASOUD3 EN166 / EN169 / EN175
	 TOBA3 T5 EN166 / EN169 / EN175	 LIPARI2 T5 EN166 / EN169	 PACAYA T5 EN166 / EN169	

SOLDADURA	MMA	MIG	MAG	TIG	MAÇARICO	PLASMA	LASER
Procedimento	Arco eléctrico + electrodo 			Arco eléctrico + Electrodo de tungstênio 	Chama de maçarico 	Arco eléctrico + electrodo 	Raio laser
Uso de gás	Não	Gás de protecção inerte (Argônio ou Hélio)	Gás de protecção activo (Argônio/CO ₂ ou Argônio/Oxigênio)	Gás neutro (Argônio)	Gás carburante (acetileno, propano, butano ou metano) + um gás comburente (oxigênio - hidrogênio ou gás natural)	Argônio (principal) + Hidrogênio ou Hélio (anelar)	Não
	3 500°C a 7 000°C			3 500°C	3 150°C	15 000°C a 25 000°C	
Uso de metal	Sim (eléctrodo ou fusível)	Sim (bobina de metal)		Sim (barra de metal)	Sim	Não	Não
Exemplos de trabalhos que usam este tipo de procedimentos	Artesãos, serralheria, metalúrgicos, construtores de carroçarias	Estrutura de aço, caldeiraria, trabalho em metal / ferro fundido, construção ferroviária e naval		Caldeiraria, metalisteria / ferragens	Canalizadores, engenheiros de aquecimento, de armazenamento frio, serralheria	Indústria aeronáutica, leve e farmacêutica	Indústria leve e farmacêutica
Materiais	Aço, aço inoxidável, fundição, alumínio	Aço puro ou ligeiramente ligado *	Aço inoxidável e liga de cobre *	Todo tipo de metais (exceto ligas de alumínio leve *)	Cobre, estanho, latão, alumínio, zinco	Aços, aço inoxidável, alumínio e liga *	Metais e plásticos
Espessura	2 mm a 10 mm	0,5 mm a 10 mm		0,3 mm a 6 mm	Inferior a 2 mm	Micro plasma : 0,01 a 1 mm Plasma : 1 a 3 mm Plasma a jato : 3 mm a 8 mm	2 mm a 8 mm
Particularidades	Económico e soldadura de boa qualidade	Grande velocidade, cordão regular e de qualidade		Soldadura «limpa», muito alta qualidade, procedimento lento	Fácil de instalar, dispositivo autónomo. Fácil de aprender, mas de aspecto médio.	"Soldagem de qualidade (fina e precisa). Possibilidade de processo automático, mas sim lento. + Possibilidade de cortar peças"	Soldadura «limpa» e de muito alta qualidade mas cara + Corte de peças a grande escala

* Uma liga é a combinação de um elemento metálico com um ou vários outros elementos químicos pela fusão, com o objetivo de modificar as propriedades mecânicas do metal básico.

Exemplos de ligas conhecidas:

- Fundição : ferro + carbono (entre 2,1 e 6,7% em massa de carbono)

- Aço : ferro + carbono (menos de 2,1% em massa de carbono)

- Latão : cobre + zinco / Bronze : cobre + estanho

BARRIER 2

CLASSE óptica com desempenho excepcional (1)

• Menos cansaço visual

Campo de visão 100 x 67 mm (2)

• Máximo conforto visual garantido

4 sensores independentes (3)

• Maior reatividade do produto em todas as posições e lugares confinados

Regulações : sensibilidade, seleção da cor, tempo de comutação (4)

• Conforto de utilização garantido para qualquer tipo de soldadura

Ecrã de protecção exterior substituível (5)

• Substituição fácil dos ecrãs danificados

Baterias substituíveis (CR2032) + Indicador de bateria fraca (6)

• Maior longevidade

Modo moagem/soldadura

• 2 aplicações para um único produto



BARRIER PLATE 2



BASWELD

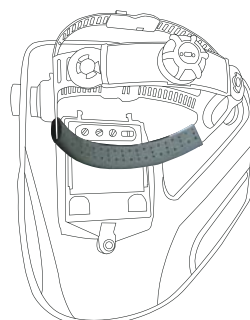

BARRIER 2	Preto-Cinzentos	Capacete para soldadura ao Arco Eléctrico, com visor de escurecimento automático. Pode-se usar para a soldadura MIG, MAG, TIG e plasma que requeira uma protecção de tonalidade 9 e 13. Pode-se usar para a soldadura de baixa intensidade ou de chama tonalidade 5 a 9. Pode-se usar para a amoladura de tonalidade 4.	CE	EN379 1/1/1/2 / 4/5-9/9-13 EN166 1B EN175 B	ANSI ANSI-ISEA Z87.1 Z87 W4/5-9/9-13	500 g x 6
BARRIER PLATE 2	Incolor	Kit de 5 ecrãs exteriores de recarga para máscara BARRIER 2 de policarbonato.				38 g x 100
BASWELD	Preto	Bolsa de 10 bandas de suor para capacetes de soldador BARRIER 2 e SCREEN.				5 g x 20

SCREEN

Classe óptica com desempenho excepcional (1)

Regulação exterior da tonalidade (2)

• Ajuste com apenas uma mão, com ou sem luvas

Baterias substituíveis (CR2032) (3)

• Maior longevidade

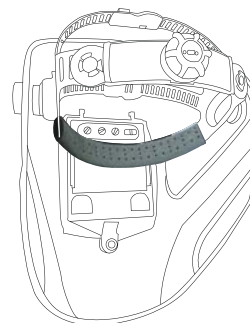
**SCREEN PLATE****BASWELD**

SCREEN	Preto	Capacete para soldadura ao Arco Eléctrico, com visor de escurecimento automático. Pode-se usar para a soldadura MIG, MAG, TIG e plasma que requeira uma protecção de tonalidade 9 e 13.	EN379 1/1/1/2 / 4/9-13	ANSI-ISEA Z87.1 Z87 W4/9-13	474 g	x 6
SCREEN PLATE	Incolor	Kit de 5 ecrãs exteriores de recarga para máscara SCREEN de policarbonato.	EN166 1F	EN175 F	14 g	x 150
BASWELD	Preto	Bolsa de 10 bandas de suor para capacetes de soldador BARRIER 2 e SCREEN.			5 g	x 20

A Delta Plus protege as mulheres e os homens no trabalho, da cabeça aos pés

CASOUD2HE



CASOUD 3

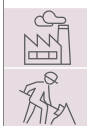

Preto	Máscara de soldador em polipropileno adaptável a capacetes de estaleiro. Para qualquer tipo de soldadura que requeira uma protecção nível 11. Vendido pronto a utilizar : janela fixa equipada com um filtro em policarbonato incolor (FILTER-IN), janela rebatível equipada de um filtro nível 11 (FILTER-11) protegido por um filtro policarbonato incolor (FILTER-IN). Dimensões dos filtros : 108 x 51 mm.	CE	EN166 1F/S	304 g	x 10	Preto	Máscara de cabeça para todo o tipo de soldadura que necessita de uma protecção tonalidade 11. Aperto de roda. Vendido pronto a usar : janela fixa equipada com um filtro policarbonato incolor (FILTER-IN), janela rebatível equipada de um filtro 11 (FILTER-11), protegido por um filtro policarbonato incolor (FILTER-IN). Dimensão dos filtros : 108 x 51 mm.	CE	EN166 1F/F	415 g	x 6
			EN169 11						EN169 11		
			EN175 S						EN175 F		

FILTER-IN



FILTER 11



Incolor	Kit de 5 ecrãs policarbonato incolor, 108 x 51 mm. Adaptáveis sobre máscara de soldadura CASOUD3 e sobre máscara de soldadura CASOUD2HE. Espessura : 1,8 mm.	CE	EN166 1F/F	140 g	x 20	Verde	Kit de 5 ecrãs vidro mineral tonalidade 11, 108 x 51 mm. Adaptáveis sobre máscara de soldadura CASOUD3 e sobre máscara de soldadura CASOUD2HE. Espessura : 3 mm.	CE	EN166 1	240 g	x 20
									EN169 11		

TOBA 3 T5



Vermelho	Óculos panorâmicos de soldador. Ecrã rebatível. Armação PVC macio. Ventilação indirecta. Banda elástica. Ocular interior policarbonato incolor. Ocular superior policarbonato tonalidade 5, protegido por um filtro policarbonato incolor.	CE	EN166 1FT N FT	EN169 5	EN175 F	132 g	x 60
----------	--	----	-------------------	------------	------------	-------	------

PACAYA T5





























LIPARI2 T5



Tonalidade 5	Óculos policarbonato monobloc. Ponte nasal policarbonato integrado. Hastes nylon inclináveis. Protecções laterais.	CE	EN166 1FT/FT	ANSI-ISEA Z87.1 Z87+	32 g	x 100	Tonalidade 5	Óculos policarbonato monobloc. Hastes nylon inclináveis e ajustáveis. Pontas espatuladas. Ponte nasal TPE macio extra conforto. Protecções laterais.	CE	EN166 1FT/FT	ANSI-ISEA Z87.1 Z87+	34 g	x 100
			EN169 UV5						EN169 UV5				



Viseiras

 <p>VISOR H EN1731 / EN166</p>	 <p>VISOR HOLDER EN1731 / EN166</p> <p>DIAMOND QUARTZ ZIRCON</p>	 <p>VISOR HOLDER MINI EN1731 / EN166</p> <p>GRANITE</p>	 <p>VISOR U EN166</p> <p>QUARTZ ZIRCON</p>
 <p>VISOR FLASH EN170 UV 2C-1.7 / EN166</p>	 <p>GS-ET 29 1FT 8-1-1 CLASSE 1 (3.2 CAL/CM²)</p>	 <p>GS-ET 29 1FT 8-2-1 CLASSE 2 (10.1 CAL/CM²) ASTM F2178 (14 CAL/CM²)</p>	 <p>GS-ET 29 1FT 8-2-1 CLASSE 2 (10.1 CAL/CM²) ASTM F2178 (14 CAL/CM²)</p>
 <p>VISOR TORIC EN170 UV 2C-1.2 / EN166</p>	  <p>1 AT 389</p>	 <p>1 AT 389</p>	 <p>1 AT 389</p>
 <p>VISOR TORIC T5 EN169 5 / EN166</p>	 <p>1 AT 39</p>	 <p>1 AT 39</p>	 <p>1 AT 39</p>
 <p>VISORPC EN166</p>	  <p>BALBI2 EN166 1 BT 3</p>	 <p>1 BT 3</p>	 <p>1 BT 3</p>
 <p>VISORG EN1731 F</p>	  <p>PICO2 EN1731 F/F</p>	 <p>F</p>	 <p>F</p>

VISOR HOLDER

Moldes anti-ruído compatíveis



VISOR-HOLD MINI

Moldes anti-ruído compatíveis



VISOR-H



VISOR-U

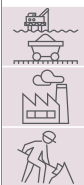

VISOR HOLDER	Preto	Porta-viseira adaptável sobre capacete de estaleiro ZIRCON, QUARTZ e BASEBALL DIAMOND. A combinar com as viseiras VISORPC, VISORG, VISOR-TORIC e VISOR FLASH, fixação universal.	EN166 3 BT 389 AT	GS-ET 29 8-1 FT	ANSI-ISEA Z87.1 Z87+ D3	86 g	x 20
VISOR-HOLD MINI		Porta-viseira adaptável sobre capacete de estaleiro GRANITE WIND e GRANITE PEAK.	EN166 3 BT	EN1731 F		74 g	
VISOR-H	Cinzentos	Porta-viseira com protecção frontal. Sistema de aperto ROTOR ajustável: perímetro da cabeça de 53 a 63 cm.	EN166 3 BT 389 AT			180 g	x 25
VISOR-U	Preto	Porta-viseira dieléctrica adaptável a capacetes de obra e viseiras.	EN166 389 AT	GS-ET 29 8-2 FT	ANSI-ISEA Z87.1 Z87+	86 g	x 100

A protecção da face contra os riscos de arcos eléctricos adaptada aos capacetes de segurança DELTA PLUS*

*** exceto gama Granite/Diamond VI**

O que é um Arco Elétrico?

Trata-se de um curto-circuito que rebenta de um condutor sob tensão, exposto a outro ou ao solo, resultando numa descarga eléctrica importante conduzida pelo ar ambiente. O fenómeno ioniza o ar, que passa a ser quase tão condutor quanto o metal. Esta libertação de energia repentina e maciça é como uma explosão, gerando temperaturas que podem ir até os 20.000 °C localmente. Trata-se de uma superfície 4 vezes mais quente do que a superfície do sol. Esta energia imensa pode fundir e vaporizar os metais e outros materiais quase instantaneamente, soprando-os com gases quentes na proximidade imediata, destruindo o equipamento eléctrico em questão e provocando ferimentos às pessoas que trabalham perto.



O que provoca um Arco Elétrico? Geralmente limitado aos sistemas eléctricos de mais de 480 Volts. Um Arco Elétrico pode ser provocado por um manuseado incorreto ou componentes, tais como comutadores, condutores de terminação, fusíveis, disjuntores, contactos de relés, barras omnibus ou outros, com defeitos. Nomeadamente devido a uma manutenção incorreta, humidade, poeira, corrosão, por exemplo.

Por onde começar? É importante realizar sistematicamente uma análise de risco do equipamento e do posto de trabalho antes de qualquer operação! Esta análise deve ser realizada por uma pessoa qualificada e permite avaliar o nível de risco e o equipamento necessário para a intervenção, nomeadamente a escolha dos Equipamentos de Protecção Individual.

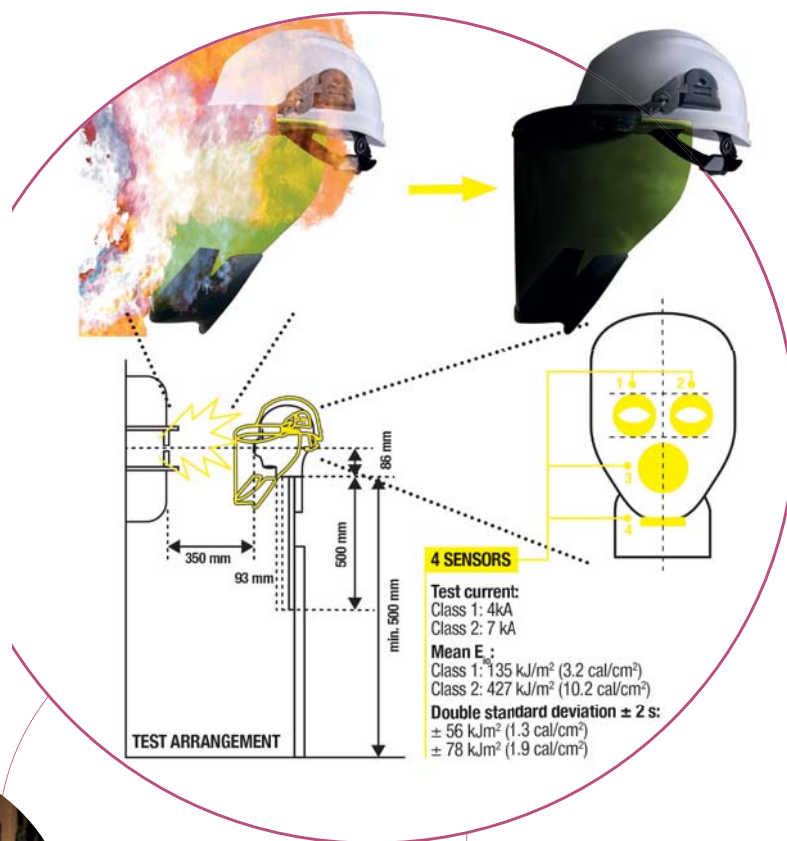

Quem pode estar exposto? Os electricistas industriais e técnicos de distribuição ou manutenção eléctrica.

Quais são os efeitos?

Libertação rápida de energia e calor: uma bola de fogo que explode no exterior pode causar queimaduras irreversíveis.

Luz ofuscante.

Onda de choque: sopro que bate violentamente e de frente.

Onda sonora: distúrbios auditivos e trauma acústico. Pulverização repentina de metais fundidos e shrapnel incandescente em todos os sentidos.



As viseiras do mercado eram muito volumosas, com proteções para o queixo imponentes, que incomodavam os trabalhadores.

A **VISOR FLASH** foi concebida para facilitar a sua utilização. Um ponto essencial era a mobilidade do utilizador durante as suas tarefas. A protecção para o queixo foi alterada três vezes, até obtermos a melhor combinação de protecção e de liberdade de movimentos da cabeça. O design curvo da parte inferior da protecção para o queixo participa ao desvio da explosão do arco e assenta confortavelmente no peito durante o trabalho. Além disso, mantivemos uma excelente protecção lateral, reduzindo simultaneamente o peso global da viseira. Juntamente com a **VISOR FLASH**, criámos o porta-viseira **VISOR-U**, deslocando o ponto de viragem mais para trás no capacete de segurança do trabalhador. Essa leve combinação torna o **VISOR FLASH** mais aceitável e facilita a sua utilização num ambiente de trabalho já difícil.

Rick Rustello, Especialista em Arco Flash

VISOR FLASH

Protecção: 14cal/cm² (ASTM)

► Protecção máxima contra os arcos eléctricos

Protecção curva do queixo (1)

► Nenhum incómodo nos movimentos do utilizador

Tonalidade verde claro que proporciona 55% de transmissão de luz visível

► Percepção das cores mantida

► Maior luminosidade percebida

Policarbonato injectado de 2 a 2,3 mm de espessura (normal).

► Resistência máxima ao impacto e ao calor radiante.



VISOR FLASH	Verde	Viseira de policarbonato injectado, contra o arco eléctrico e o risco térmico. Tom verde para uma melhor transmissão da luz.		EN166 1FT8	EN170 UV2C-1.7	GS-ET 29 VISOR-U 8-2-1 VISOR-HOLDER 8-1-1 CLASSE:VISOR-U:2 VISOR-HOLDER:1	ASTM F 2178-12 14 cal/cm ² 1+2	230 g	x 25
						ANSI Z87.1 Z87+ U6 L1.7			

VISOR TORIC CLEAR

Marcado (EN170)
2C-1,2= Resistência aos UV (1)

Anti-riscos

• Vida útil prolongada

Viseira esférica

• Campo de visão extra largo

Policarbonato injetado

• Resistência máxima ao impacto

**VISOR TORIC T5**

Marcado (EN169)

5 = Resistência aos UV e IR

Viseira esférica

• Campo de visão extra largo

Policarbonato injetado

• Resistência máxima ao impacto

**VISOR T-GUARD**

VISOR TORIC CLEAR	Incolor	Viseira injetada, policarbonato. Espessura 1,9/2,0 mm. Protecção ao arco eléctrico. Fixação universal, adaptável sobre porta-viseira VISOR HOLDER, VISOR-H, VISOR-U. 39 x 20 cm.	CE	EN166 1AT 89	EN170 UV 2C-1.2	ANSI-ISEA Z87.1 Z87+ U6 D3	162 g	x 20
VISOR TORIC T5	Verde Tonalidade 5			EN166 1AT 9	EN169 UV 5	ANSI-ISEA Z87.1 Z87+ U6 W5 D3	170 g	
VISOR T-GUARD	Incolor	Protecção do queixo de policarbonato, para fixar na viseira VISOR TORIC.					46 g	

VISORPC



VISORG



Incolor	Kit de 2 viseiras policarbonato incolor com orla plástica. Fixação universal. Adaptável sobre porta-viseiras BALBI2, PICO2, VISOR-H e VISOR HOLDER. 39 x 20 cm.	EN166 1BT ANSI-ISEA Z87.1 Z87+D3	100 g	x 20	Preto	Kit de 2 viseiras em rede com orla plástica. Fixação universal. Adaptável sobre porta-viseira BALBI2, PICO2, VISOR-H, VISOR HOLDER e VISOR HOLDER MINI. 39 x 20 cm.	EN1731 F	100 g	x 20
---------	---	--	-------	------	-------	---	--------------------	-------	------

BALBI 2



PICO 2



Amarelo	Porta-viseira com protecção frontal + viseira VISORPC : viseira policarbonato incolor com orla plástica. 39 x 20 cm.	EN166 1BT/3BT	260 g	x 20	Amarelo-Preto	Porta-viseira com protecção frontal + viseira VISORG : viseira em rede com orla plástica. 39 x 20 cm.	EN1731 F/F	262 g	x 20
---------	--	-------------------------	-------	------	---------------	---	----------------------	-------	------



Capacetes de obra

Todos os nossos modelos são equipados com orifícios standard para os acessórios.

	ONIX	GRANITE WIND	GRANITE PEAK	DIAMOND VI	DIAMOND V UP	DIAMOND V	SUPER QUARTZ	QUARTZ UP IV	QUARTZ UP III	FORESTIER3	QUARTZ I	ZIRCONI
CORES	○	●●●●	○●●●	●●●●●○	●●●●○	●●●●●○	○	●●●●	●●●●	○●●●	●●●●	●●●●●○
FECHO	●	●	●	●	●	●	●	●	●	●	●	●
VENTILAÇÃO		●						●			●	
ISOLAMENTO ELÉCTRICO	440 VAC		440 VAC		440 VAC	440 VAC	440 VAC		440 VAC	440 VAC		440 VAC
EN397	MM	MM	MM	MM	MM	MM	MM	MM	MM			
LD	-LD-			-LD-	-LD-	-LD-	-LD-					
TEMPERATURA	+50°C -20°C	+50°C -20°C	+50°C -20°C	+50°C -30°C	+50°C -30°C	+50°C -30°C	+150°C -30°C	+50°C -30°C	+50°C -30°C	+50°C -10°C	+50°C -10°C	+50°C -10°C
EN386	ISOLAMENTO ELÉCTRICO		ISOLAMENTO ELÉCTRICO		ISOLAMENTO ELÉCTRICO	ISOLAMENTO ELÉCTRICO	ISOLAMENTO ELÉCTRICO		ISOLAMENTO ELÉCTRICO	ISOLAMENTO ELÉCTRICO		ISOLAMENTO ELÉCTRICO

Personalização dos seus capacetes de obra!



- Os logos fornecidos devem imperativamente ser nos seguintes formatos vetorizados (.eps, .e ou .pdf) e não podem ter uma cor de fundo diferente da cor do capacete que foi escolhido.
- Para os logos em cor, deverá ser fornecida a referência do pantone de cada cor.
- Atenção : as cores dos logos podem alterar ligeiramente segundo a cor dos capacetes. Para um logo idêntico ao vosso, recomendamos que sejam escolhidos capacetes brancos.
- Impossível realizar os degradês das cores em tampografia.
- Mínimo de encomenda: 40 unidades por cor para todas as encomendas da Europa.
- Número máximo de cores: 4.
- espaço reservado para o logo não pode exceder as dimensões abaixo indicadas:

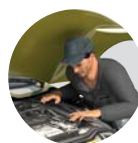

Bonés antichoque

	KAIZIO	AIR COLTAN	COLTAN
EN812	●	●●●●	●
COMPRIMENTO DAS VISEIRAS (CM)	5	3/5/7 5/7 3/7 7	3/5/7

BADGEU

Porta-identificação amovível compatível com todos os capacetes de estaleiro da gama DELTA PLUS.



	ZIRCON	QUARTZ - SUPER QUARTZ	GRANITE	DIAMOND	ONIX
Dianteira	 70 x 40 mm	 70 x 40 mm	 70 x 40 mm	 70 x 40 mm	 70 x 40 mm
Traseira	 60 x 20 mm	 60 x 35 mm		 60 x 20 mm	 60 x 35 mm
Lados	 40 x 20 mm	 60 x 20 mm	Área de marcação Tamanho máximo do logotipo 70 x 40 mm		



Sistema de aperto ergonómico «One-D Rotor»

- ▶ Ajuste com apenas uma mão, com ou sem luvas
- GRANITE WIND
 GRANITE PEAK



Jugular 3 pontos de fixação removível

- ▶ Apoio ótimo do capacete
 - ▶ Elevado conforto
- GRANITE WIND
 GRANITE PEAK



Bazana termoformada substituível

- ▶ Maior conforto
 - ▶ Boa absorção da transpiração
- GRANITE WIND
 GRANITE PEAK



Forro de poliamida : 3 bandas têxteis com 8 pontos de fixação

- ▶ Conforto garantido
- GRANITE WIND
 GRANITE PEAK



GRANITE WIND

Sistema de reforços (1)

- ▶ Ventilação otimizada com maior protecção contra as projecções

Design sem viseira

- ▶ Para os trabalhos em altura com um ótimo campo de visão



PÁG.41



BASGAMMA

GRANITE PEAK

Design sem viseira

- ▶ Para os trabalhos em altura com um ótimo campo de visão



PÁG.41



JUGGAMMA

GRANITE WIND	Amarelo Branco Azul Laranja Vermelho	Capacete de estaleiro ventilado ABS. Estilo capacete de montanha: sem viseira para uma melhor visão vertical. Obstrui muito pouco. Leve. Coifa poliamida : 3 bandas têxteis com 8 pontos de fixação. Banda de suor termoformada. Sistema de aperto ROTOR ajustável : perímetro da cabeça de 53 a 63 cm. Vendido com francalete de 3 pontos de fixação.	EN397 MM -20°C +50°C	368 g
GRANITE PEAK	Amarelo Branco Azul	Capacete de estaleiro em policarbonato. Estilo capacete de montanha: sem viseira para uma melhor visão vertical. Obstrui muito pouco. Leve. Coifa têxtil inovadora extra conforto. Banda de suor termoformada. Sistema de aperto ROTOR ajustável : perímetro da cabeça de 53 a 63 cm. Vendido com francalete de 3 pontos de fixação. Especialmente concebido para os trabalhos em altura. Isolamento eléctrico até 1000 VAC ou 1500VCC.	CE EN397 MM -20°C +50°C 440VAC EN50365 CLASSE 0	350 g x 10

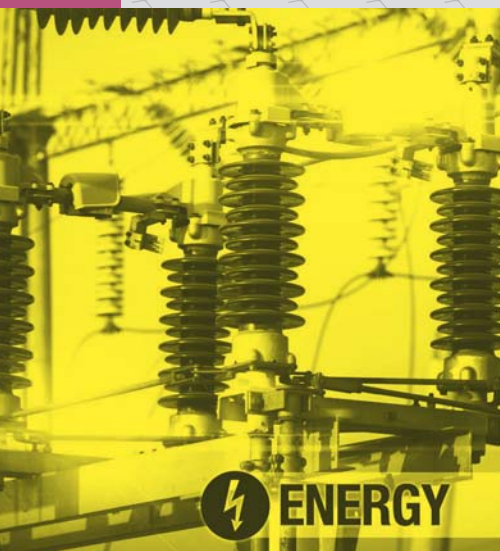

ENERGY



OIL & GAS

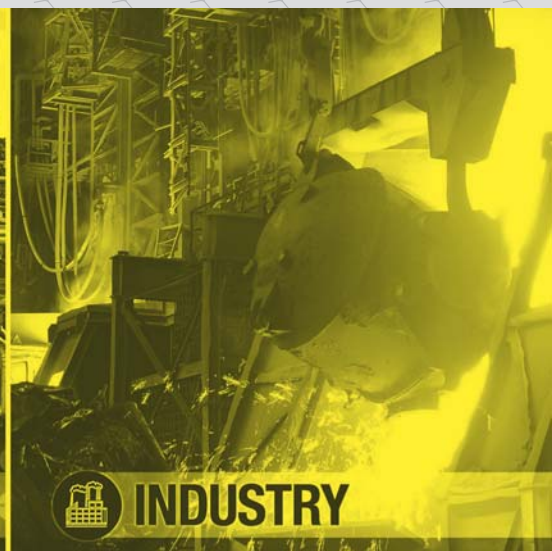

INDUSTRY

Um design moderno inspirado do universo do desporto e que oferece uma dupla proteção para os ambientes de trabalho difícil e riscos elétricos a preço acessível para todos os utilizadores.

NORMA EUROPEIA: EN166 - 8
 GS-ET 29
 CLASSE 1: 4 kA - 155 kJ.m⁻²
 (3.7 cal.cm⁻²)

No desenvolvimento do **ONYX**, o desafio consistiu em obter um produto compacto e simples de utilizar, mantendo uma distância confortável entre o rosto e a viseira em posição baixa. Tal foi possível com, em média, mais 2 cm entre o nariz do utilizador e a viseira. A simplicidade de utilização está presente: nenhuma mola ou sistema de bloqueio complicados para a cinemática da viseira.

Isabelle DUPUIS,
 Perita em Produtos
 de protecção para a
 cabeça

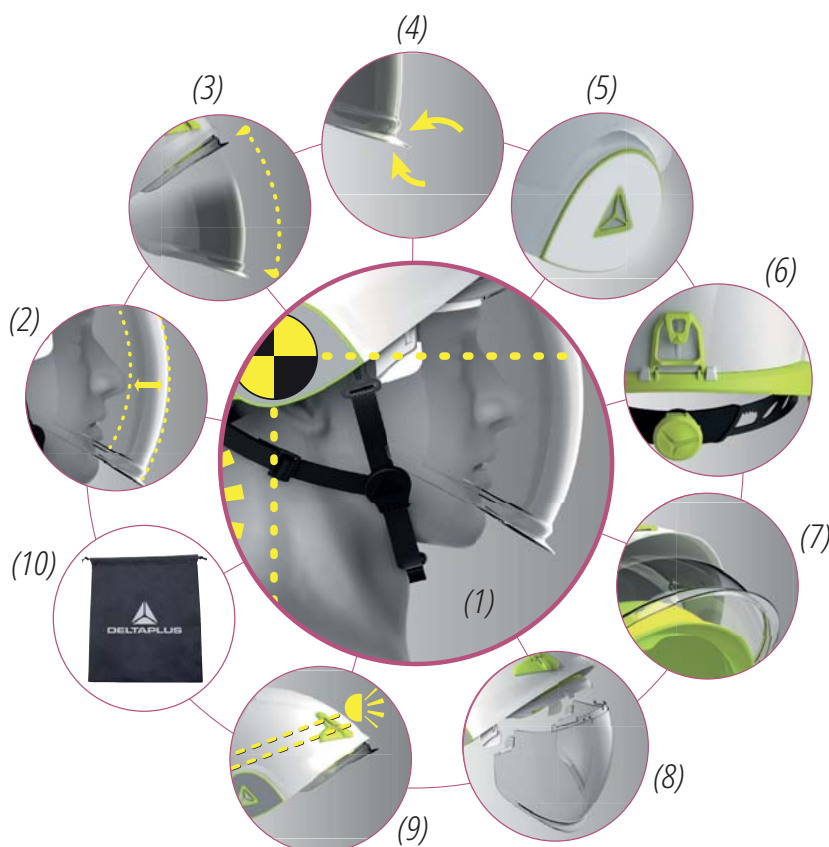

ONYX

Viseira integrada

- Solução compacta e combinada

Centro de gravidade equilibrado (1)

- Para uma utilização prolongada
- Redução dos transtornos musculoesqueléticos (DMS)

Distância confortável entre a viseira e o rosto do utilizador (2)

- Boa ventilação, evita o embaciamento
- Compatibilidade com o uso de óculos

Bloqueio fácil da viseira em duas posições (3)

- Segurança ótima: A viseira não levanta nem baixa involuntariamente

Área de prensão da viseira melhorada (4)

- Utilização e maneabilidade garantidas, com ou sem luvas

Refletividade lateral (5)

- Para uma maior visibilidade dos trabalhadores

Sistema de aperto ergonómico «One-D Rotor» (6)

- Ajuste com uma mão, com ou sem luvas

Duplo capacete ABS (7)

- Robustez melhorada, resistência à deformação lateral: maior proteção

Viseira substituível (8)

- Substituição fácil das viseiras danificadas

Clips de fixação para lanterna frontal (9)

- Concebido para fixar uma lanterna frontal com faixa elástica

Forro de poliamida: 3 faixas têxteis com 6 pontos de fixação e faixa regulável em posição alta ou baixa

- Melhor distribuição do peso em caso de choque e conforto de utilização garantido

Saco de arrumação em microfibra (10)

- Fácil de arrumar para uma vida útil prolongada do produto



PÁG.41

DYNAMIC JUGBETA



VISONYXPR

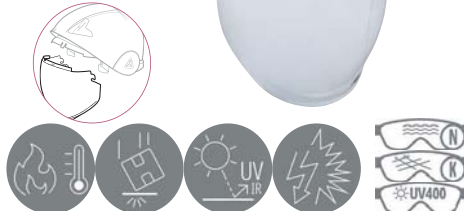
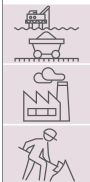

HARNESS O



ONYX	Branco	Capacete de estaleiro com dupla carcaça ABS e viseira retrátil PC. Desenho dinâmico e desportivo. 3 bandas têxteis com 6 pontos de fixação. Banda de suor de espuma. Ajustável: circunferência da cabeça de 53 a 63 cm com botão Rotor One-D. 2 possíveis posições do contorno da cabeça (alto/baixo) para um melhor conforto. Autocolantes retrorrefletores. Isolamento elétrico até 1000 VAC / 1500 VCC, proteção contra defeito de arco elétrico CLASSE 1 (GS-ET 29). Visor com tratamento anti-embaciamento N e anti-riscos K com proteção contra os arcos elétricos e as projeções de metais em fusão e líquidos quentes.	CE	EN397 MM LD -20°C +50°C 440VAC	EN166 1AT 89 KN 389 AT	GS-ET 29	ANSI-ISEA Z89.1 TIPO 1 CLASSE E 53-63 cm	774 g	x 6
				EN50365	EN170 2C-1.2	8-1-0 CLASSE 1 CLASSE 0 8-1	ANSI-ISEA Z87.1 Z87+ U6 D3		
VISONYXPR	Incolor	Viseira policarbonato injetada de substituição para capacete duplo molde ONYX.	CE		EN166 1AT 89 KN 389 AT	GS-ET 29	ANSI-ISEA Z87.1 Z87+ U6 D3	134 g	x 20
					EN170 2C-1.2	8-1-0 CLASSE 1 CLASSE 0 8-1			
HARNESS O	Preto	Saco de 6 arneses de troca para capacete de estaleiro ONYX. Forro com faixa têxtil, banda de suor em esponja, aperto por botão rotativo One-D Rotor.						70 g	x 10

Um capacete icónico na construção e na indústria com o seu desenho único.

As linhas realçam a ascendência desportiva e diferenciam-se da concorrência, cumprindo ainda os códigos do capacete de obra.

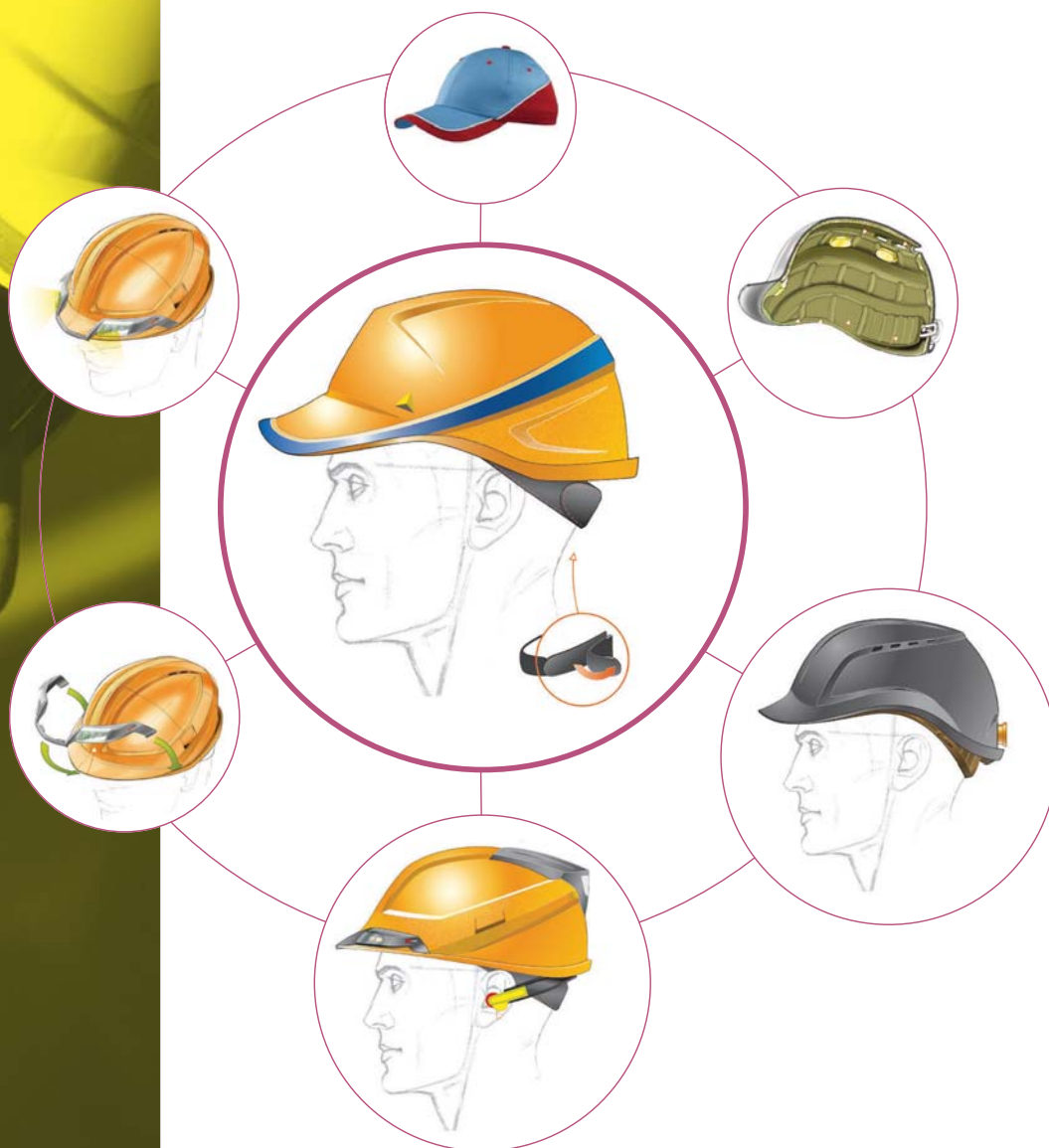

Inspiração: Boné de basebol
Look Têxtil Casual

DIAMOND VI WIND

Capacete ventilado (1)

• Transpirabilidade para um uso prolongado e confortável

Carcaça mais larga, banda de suor maior (2)

• Adequado para todas as morfologias faciais com uma ergonomia melhorada

Viseira curva curta (3)

• Melhor campo de visão vertical para uma melhor segurança

Igualmente certificado para uso do avesso (4)

• Campo de visão máximo sem viseira

Sistema de aperto ergonómico «One-D Rotor» (5)

• Ajuste com apenas uma mão, com ou sem luvas

2 bandas de regulação (alta/baixa) (6)

• Ajuste universal

Forro de poliamida : 3 bandas têxteis com 8 pontos de fixação (7)

• Conforto garantido

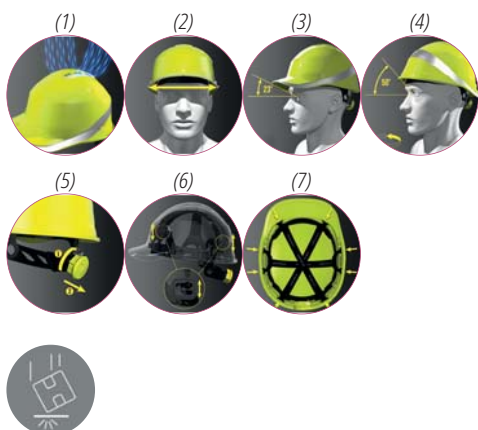

DIAMOND VI WIND	Amarelo Branco Azul Vermelho Verde Laranja Preto	Capacete de estaleiro ventilado ABS. Forma inovadora do boné de baseball que dá uma visão vertical mais importante. Testado para uso normal e do avesso, para um menor encobrimento. Coifa poliamida : 3 bandas têxteis com 8 pontos de fixação. Banda de suor em esponja. Sistema de aperto ROTOR ajustável : perímetro da cabeça de 53 a 64 cm. 2 posições possíveis do perímetro da cabeça (alto/baixo) para um maior conforto.	CE	EN397 MM LD -30°C +50°C	ANSI ANSI-ISEA Z89.1 TYPE I CLASSE C Reverse wearing	374 g	x 20
-----------------	--	--	----	----------------------------------	--	-------	------

DIAMOND V

Cores fluorescentes e faixa prateada (1)

• Para melhorar a visibilidade no posto de trabalho

Também certificado para ser usado do avesso (2)

• Campo de visão máximo sem viseira

Sistema de aperto ergonómico «One-D Rotor» (3)

• Ajuste com apenas uma mão, com ou sem luvas

Viseira muito curva (4)

• Melhor campo de visão em altura

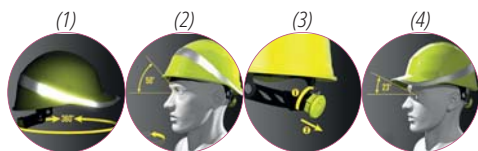
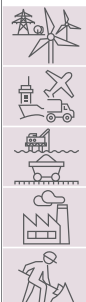

DIAMOND V UP

Sistema de aperto ergonómico «One-D Rotor» (1)

• Ajuste com apenas uma mão, com ou sem luvas

Banda retrorrefletora (2)

• Para melhorar a visibilidade no posto de trabalho

Forro de poliamida : 3 bandas têxteis com 8 pontos de fixação (3)

• Conforto garantido

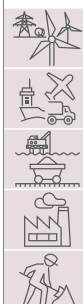

HARNESS V



DIAMOND V	Cinzent-Amarelo Branco Azul Amarelo Preto Laranja Vermelho Verde	Capacete de estaleiro ABS. Forma inovadora do boné de baseball que dá uma visão vertical mais importante. Testado com a viseira para a frente ou para trás, para menos encobrimento. Coifa poliamida : 3 bandas têxteis com 8 pontos de fixação. Banda de suor em esponja, aperto inovador de botão " colour to colour ". Ajustável : Perímetro da cabeça de 53 a 63 cm. 2 posições possíveis do perímetro da cabeça (alto / baixo) para um maior conforto. Isolamento eléctrico até 1000 VAC ou 1500VCC.	CE	EN397 MM LD -30°C +50°C 440 VAC	404 g
DIAMOND V UP	Amarelo Branco Azul Laranja Vermelho Verde	Capacete de estaleiro em ABS com design inovador. Testado na posição «reverse». Coifa poliamida: 3 bandas têxteis com 8 pontos de fixação. Banda de suor em esponja. Sistema de aperto Rotor : perímetro de cabeça entre 53 e 63 cm. 2 posições possíveis de perímetro de cabeça (alta/baixa) para um melhor conforto. Banda reflectora. Isolamento eléctrico a 1000 VAC/1500 VCC. Vendido com francalete 4 pontos de fixação.	CE	EN397 MM LD -30°C +50°C 440VAC	424 g
HARNESS V	Preto	Saco de 10 arneses de troca para capacete de estaleiro BASEBALL DIAMOND. Coifa com bandas têxteis, banda de suor em esponja, aperto de botão.			7 g

QUARTZ UP IV

Ventilação regulável (1)

• Ventilação otimizada

Sistema de aperto ergonómico «One-D Rotor»

• Ajuste com apenas uma mão, com ou sem luvas (2)

2 posicionamentos do perímetro da cabeça: alto e baixo

• Adapta-se a todas as morfologias

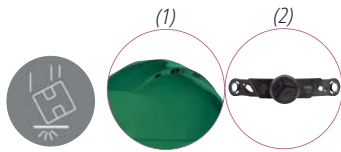

QUARTZ UP III

Sistema de aperto ergonómico «One-D Rotor»

• Ajuste com apenas uma mão, com ou sem luvas (1)

2 posicionamentos do perímetro da cabeça: alto e baixo

• Adapta-se a todas as morfologias



QUARTZ I



SUPER QUARTZ

Fixação com botão (1)

• Ajuste fácil com uma simples pressão

Testado contra o impacto e a penetração a temperaturas extremas de +150 °C / -30 °C (2)

• Especialmente para as profissões da siderurgia

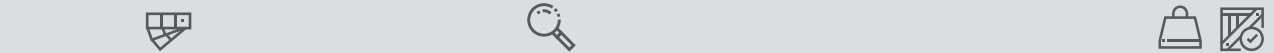
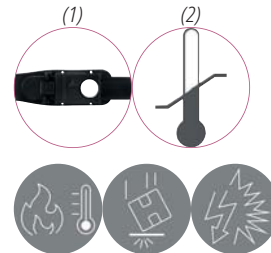

Capacete em ABS-PC

• Resistência às temperaturas extremas +150°C / -30°C



QUARTZ UP IV	Branco Azul Amarelo Laranja Vermelho Verde	Capacete de estaleiro ventilado em polipropileno (PP) alta resistência tratamento anti-UV. Coifa poliamida : 3 Bandas têxteis com 8 pontos de fixação, banda de suor em esponja. Sistema inovador de aperto Rotor : perímetro da cabeça de 53 a 63 cm. 2 posições possíveis do perímetro da cabeça (alta / baixa) para um maior conforto.	EN397 MM -30°C +50°C		350 g	x 40
QUARTZ UP III	Branco Azul Amarelo Laranja Vermelho Verde	Capacete de estaleiro em polipropileno (PP) alta resistência tratamento anti-UV. Coifa poliamida : 3 bandas têxteis com 8 pontos de fixação. Banda de suor em esponja. Sistema inovador de aperto Rotor : perímetro da cabeça de 53 a 63 cm. 2 posições possíveis do perímetro da cabeça (alta / baixa) para um maior conforto. Isolamento eléctrico até 1000 VAC ou 1500VCC.	EN397 MM -30°C +50°C 440VAC	EN50365 CLASSE 0	350 g	x 40
QUARTZ I	Branco Azul Amarelo	Capacete de estaleiro ventilado em polipropileno (PP) alta resistência tratamento anti-UV. Coifa polietileno BD em estrela com 8 pontos de fixação. Banda de suor em esponja. Aperto deslizante ajustável : perímetro da cabeça de 53 a 63 cm. 2 posições possíveis de perímetro da cabeça (alta / baixa) para um maior conforto. Capacete ventilado com ventilação ajustável.	EN397 -10°C +50°C		322 g	x 40
SUPER QUARTZ	Branco	Capacete de estaleiro ABS-PC. Coifa poliamida : 3 bandas têxteis com 8 pontos de fixação. Banda de suor em esponja. Aperto de botão: perímetro da cabeça ajustável 53-63 cm. 2 posições possíveis de perímetro da cabeça (alta / baixa) para um maior conforto. Isolamento eléctrico até 1000 VAC ou 1500VCC.	EN397 MM LD -30°C +150°C 440VAC	EN50365 CLASSE 0	410 g	x 40

ZIRCON 1**FORESTIER 3**

Verde Branco Azul Cinzento Amarelo Laranja Vermelho	Capacete de estaleiro em polipropileno (PP) ou polietileno alta densidade (HDPE), tratamento anti-UV. Coifa polietileno (LDPE), com 8 pontos de fixação. Banda de suor em esponja. Aperto deslizando ajustável: perímetro da cabeça de 53 a 63 cm. Isolamento eléctrico até 1000 VAC ou 1500VCC. Furo standart para acessórios. Encaixes para francaletes de 2 ou 4 pontos.	CE	EN397 -10°C +50°C 440VAC	330 g	x 40	Laranja	Capacete tipo florestal completo composto por: Capacete ZIRCON: Polipropileno (PP) ou polietileno alta densidade (HDPE), tratamento anti-UV. Banda de suor em esponja. Coifa polietileno (LDPE), com 8 pontos de fixação. Anti-ruído SUZUKA2. Porta viseira VISOR HOLDER. Viseira de rede VISORG. Embalado em caixa de papelão.	CE	EN352-3 SNR 24 dB H 27 M 21 L 14 S/M/L	762 g	x 12
			EN50365  CLASSE 0						EN50365  CLASSE 0		

WINTER CAP**FUEGO**

Hastes dobráveis (1)

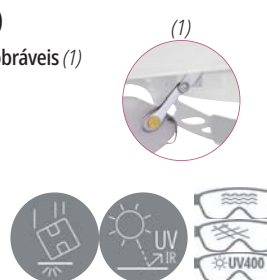

Preto	Forro a colocar no interior dos capacetes. Acessório contra o frio extremo simples para posicionar e remover. Instruções de montagem incluídas. Adaptável sobre toda a nossa gama de capacetes. Isto não é um EPI.	CE	EN166 1FT/FT	125 g	x 40	Incolor	Óculos em policarbonato incolor a utilizar como acessório para capacetes de obra. Forma muito envolvente para uma máxima protecção. Sistema dobrável no interior do capacete quando não está a ser utilizado, para utilização intermitente. Muito prático. Hastes dobráveis, para facilitar o posicionamento no interior do capacete. Adaptável sobre toda a nossa gama de capacetes de obra.	CE	EN170 UV 2C-1.2	34 g	x 100

NECKALPHA**BADGE-U**

Laranja fluorescente	Protecção para a nuca adaptável aos capacetes de obra ZIRCON, QUARTZ, BASEBALL DIAMOND, GRANITE e ONYX. Elevada visibilidade. Protege do sol e da poeira. 31 x 41 cm. Material estanque, anti-estático, retardante das chamas UPF 50.			x 80		Transparente	Porta-identificação amovível compatível com todos os capacetes de estaleiro da gama DELTA PLUS (ZIRCON, QUARTZ, DIAMOND, GRANITE, ONYX). Dimensões máximas do porta identificação: 9,2 cm x 6,2 cm.			x 40
----------------------	---	--	--	------	--	--------------	---	--	--	------



JUGGAMMA



Preto
Sacos de 5 francaletes a 3 pontos de fixação. Sistema de fixação auto-ruptura. Peças de recarga para GRANITE PEAK ou GRANITE WIND

x 20

BASGAMMA



Preto
Saco de 5 bandas termo formadas. Adaptável sobre os capacetes QUARTZ UP, SUPER QUARTZ, BASEBALL DIAMOND e GRANITE.

x 20

DYNAMIC JUGBETA



Preto
Sacos de 10 francaletes. 4 pontos de fixação para trabalhos em altura. Sistema de fixação automático. Adaptável ao capacetes ONYX e DIAMOND VI.

x 20

DYNAMIC JUGALPHA



Preto
Sacos de 10 francaletes. 4 pontos de fixação para trabalhos em altura. Sistema de fixação auto-ruptura. Adaptável sobre os capacetes ZIRCON, QUARTZ, QUARTZ UP, SUPER QUARTZ e BASEBALL DIAMOND.

x 20

MENTALPHA



Preto
Saco de 10 francaletes elásticos com protecção de queixo. Sistema de fixação auto-ruptura. Adaptável sobre os capacetes ZIRCON, QUARTZ, QUARTZ UP, SUPER QUARTZ e BASEBALL DIAMOND.

x 20

JUGALPHA



Preto
Sacos de 10 francaletes. Sistema de fixação auto-ruptura. Adaptável sobre os capacetes ZIRCON, QUARTZ, QUARTZ UP, SUPER QUARTZ e BASEBALL DIAMOND.

x 20

BASALPHA



Preto
Saco de 10 bandas de suor em esponja. Adaptável sobre os capacetes ZIRCON, QUARTZ, QUARTZ UP, SUPER QUARTZ, BASEBALL DIAMOND, GRANITE, ONYX e sobre porta-vidros BALBIZ, PICO2 e VISOR-H.

x 20

HESTICKER

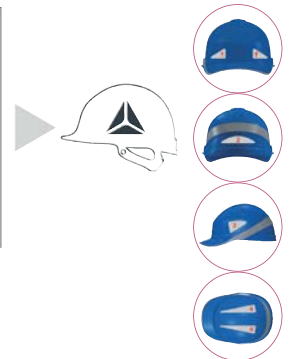
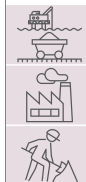
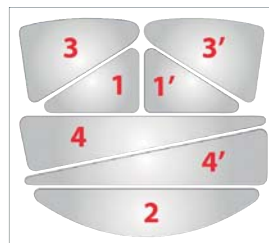

Cinzeno Metálico Vermelho
Bolsa de adesivos para capacetes de estaleiro DELTA PLUS.

x 240

Um boné de protecção nova geração: o molde de protecção e a espuma de absorção são um só!

KAIZIO

Almofada de protecção multibloco em sobremoldagem TPE com 7 almofadas independentes (1)

• Limite o efeito "capacete", reduzindo o contacto com o crânio, melhorando a circulação do ar

Triângulos que formam pequenas células fechadas que permitem evacuar o calor do crânio (2)

• Maior conforto na utilização

Sobremoldagem da espuma TPE no molde em PP (3)

• Maior longevidade: Risco Zero de despegar-se por desgaste

• Lavável

Áreas perfuradas sob a parte têxtil em mesh, formando entradas e saídas de ar que permitem a evacuação do calor do crânio (4)

• Redução da transpiração

Banda retrorrefletora (5)

• Para melhorar a visibilidade no posto de trabalho

Viseira 5 cm (6)

• Conforto visual garantido

Combinado com a gama de vestuário MACH 5 (7)

• Look completo

Anel ajustável com fecho por velcro (8)

• Ajuste fácil com uma simples pressão

Ajuste universal (9)

• Tamanho único

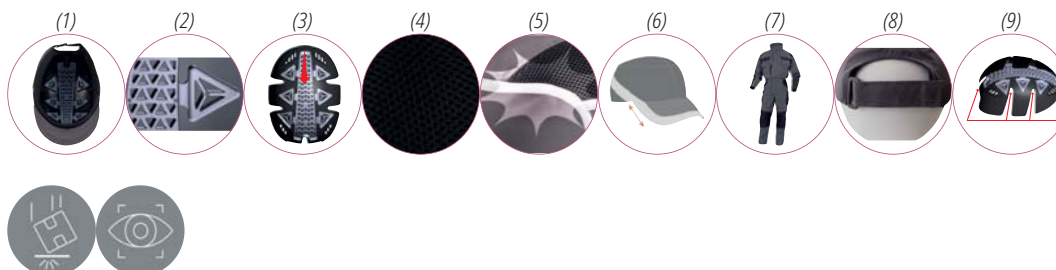

KAIZIO	Cinzeno-Preto	Boné anti-choque ergonómico, adaptado a todas as morfologias. Têxtil poliéster, com parte de malha «mesh» para ventilação. Equipado com uma concha interna em PP com uma banda alveolar TPE injectada, para uma melhor absorção dos golpes e uma maior durabilidade.	CE	EN812	185 g	x 20
--------	---------------	--	----	-------	-------	------

AIR COLTAN

Fixação traseira (1)

• Fácil de ajustar

Bi-matéria (2)

Capacete de polietileno com 18 orifícios (3)

• Ventilação

Malha Mesh, muito ventilada (4)

• Redução da transpiração

Cores que combinam com a gama de vestuário
MACH 2 CORPORATE - PANOSTYLE HV



COLTAAIJ AFL - 7 cm



COLTAAIBMSH - 5 cm



COLTAAIBM - 7 cm



COLTAAIGRMI - 3 cm



COLTAAIGR - 7 cm



COLTAAINOMI - 3 cm



COLTAAINOSH - 5 cm



COLTAAINOLG - 7 cm



COLTAN



COLTABMMI - 3 cm



COLTABMSH - 5 cm



COLTABL - 7 cm

AIR COLTAN	Amarelo fluorescente-Cinza Preto-Vermelho Cinza-Amarelo Azul marinho-Laranja	Boné anti-choque tipo baseball, têxtil poliéster, muito arejado, parte superior em malha mesh para maior conforto. Equipado de uma concha interna em polietileno e de uma mousse conforto em EVA para amortecer os choques. Tamanho único regulável por fivela de 55 a 62 cm.	CE	EN812	176 g	x 20	
COLTAN	Azul marinho				150 g		



Abafadores anti-ruído e tampões auriculares





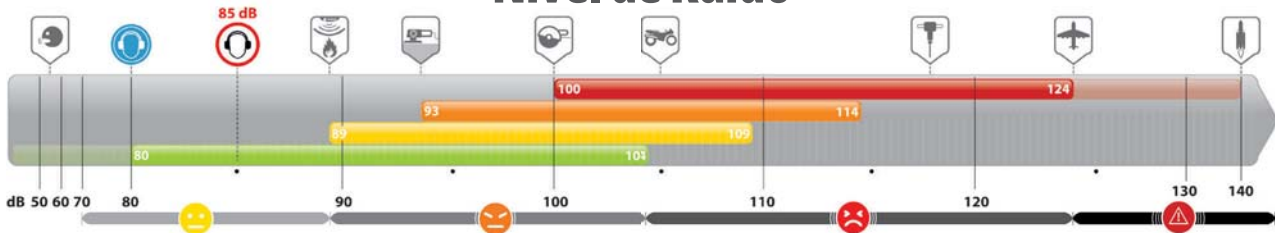



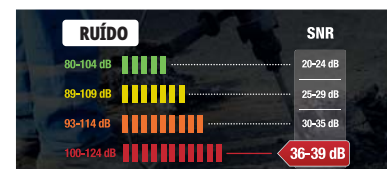













										
CE EN352										
100 - 124 dB									33 dB	30 dB
93 - 114 dB								30 dB	30 dB	
89 - 109 dB			26 dB	26 dB	27 dB	28 dB				
80 - 104 dB	23 dB	24 dB								
HML	H 24 M 20 L 13	H 27 M 21 L 14	H 30 M 24 L 15	H 29 M 24 L 16	H 31 M 24 L 16	H 33 M 26 L 15	H 39 M 29 L 19	H 30 M 28 L 20	H 34 M 32 L 25	H 32 M 28 L 22
Peso	155 g	252 g	200 g	249 g	343 g	247 g	282 g	286 g	338 g	286 g
Descrição	Leve	Cor HV	Arco confort		Radio AM FM	Ajuste atrás da cabeça	Arco reforçado dobrável	Cor HV Arco reforçado		

Nível de Ruído



Valores de atenuação do Ruído



											
CE EN352											
100 - 124 dB									36 dB	36 dB	36 dB
93 - 114 dB				32 dB	34 dB	34 dB	35 dB	35 dB			
89 - 109 dB	26 dB	28 dB	29 dB								
80 - 104 dB											
HML	H 25 M 23 L 22	H 29 M 24 L 22	H 31 M 25 L 23	H 32 M 29 L 28	H 33 M 32 L 31	H 33 M 32 L 31	H 35 M 33 L 30	H 35 M 33 L 30	H 34 M 34 L 31	H 34 M 34 L 31	H 34 M 34 L 31
Material	Silicone	PU	PU	Silicone	TPR	TPR	PU	PU	PU	PU	PU
Ø	8-10 mm	8-18 mm	12-17 mm	8-12 mm	8-12 mm	8-12 mm	6-15 mm	6-15 mm	7-12 mm	7-12 mm	7-12 mm
Cordão	Têxtil	Arco dobrável	Arco ergonómico	Plástico	Têxtil	Têxtil		Plástico	Plástico	Plástico	
Usos	Reutilizável	Reutilizável	Reutilizável	Reutilizável	Reutilizável Detectável	Reutilizável	Descartável	Descartável	Descartável Detectável	Descartável	Descartável
Packaging											

PIT-RADIO 3

Banda EVA com células grandes (1)

► Para um conforto prolongado

Funciona com pilhas AA (2)

► Não incluídas

Conexão: AUX-IN jack (3)

► Conexão MP3



MAGNY COURS 2

Arnês metálico (1)

► Mais robustez

Tecnologia de atenuação multi capa Air-Room (2)

► Alto nível de performance

Cor segundo a escala SNR Delta Plus (3)

► Para uma seleção mais fácil da proteção adequada!

Conchas envoltas com espuma sintética e revestimento de PU

► Máximo conforto

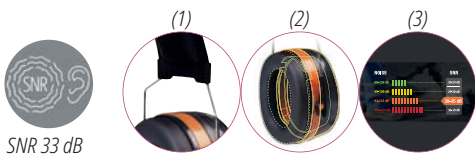

SNR 33 dB

MAGNY HELMET 2

Fixação Universal (1)

► Fácil montagem em todos os nossos capacetes de obra

Arco de metal (2)

► Leve e robusto, resiste à torção e destorção

Conchas envoltas com espuma sintética

► Máximo conforto

Tecnologia de atenuação multi capa Air-room (3)

► Alto nível de performance

Cor segundo a Eliminate SNR Delta Plus (4)

► Para uma seleção mais fácil da proteção adequada!

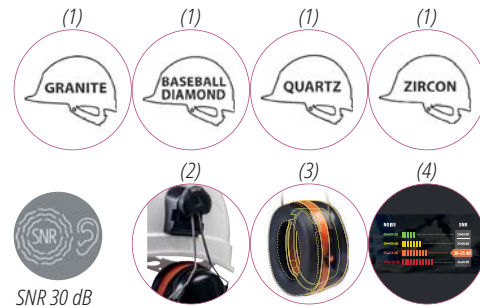

SNR 30 dB



PIT-RADIO 3	Preto-Vermelho	Abafadores anti-ruído electrónico, equipado de um sistema rádio. Permite escutar a rádio na banda FM (87-108 MHz), tudo protegendo a audição, de forma eficaz e agradável. Funciona com 2 pilhas AA, não incluídas.		EN352-1 SNR 27 dB H 31 M 24 L 16 S/M/L	EN352-6 EN352-8	ANSI S3.19 NRR 22 dB	343 g	
MAGNY COURS 2		Abafadores anti-ruído com conchas em ABS. Almofadas envoltas em mousse sintética. Arnês metálico: exterior têxtil/interior EVA e PVC, regulável em altura, muito confortável. Alto nível de performance.	CE	EN352-1 SNR 33 dB H 34 M 32 L 25 S/M/L		ANSI S3.19 NRR 26 dB	338 g	x 20
MAGNY HELMET 2	Preto	Conchas anti-ruído para capacete de estaleiro reguláveis em altura. Braços metálicos e conchas em ABS, envoltas de mousse sintética. A utilizar directamente sobre o capacete ou com porta viseira VISOR HOLDER. Adaptável sobre os capacetes ZIRCON, QUARTZ, GRANITE e BASEBALL DIAMOND.		EN352-3 SNR 30 dB H 32 M 28 L 22 S/M/L		ANSI S3.19 NRR 25 dB	286 g	



Arco duplo

- Maior flexibilidade e conforto

INTERLAGOS
 INTERLAGOS FOLDABLE



Ferramenta porta-capacete na cintura incluída

- Protecção auditiva sempre à mão

INTERLAGOS
 INTERLAGOS FOLDABLE

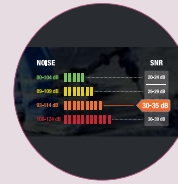

Cor segundo a escala SNR Delta Plus

- Para uma seleção mais fácil da protecção adequada!

INTERLAGOS
 INTERLAGOS FOLDABLE

INTERLAGOS

Cor HV

- Para melhorar a visibilidade no posto de trabalho



INTERLAGOS FOLDABLE

Arco dobrável (1)

- Menos volume, fácil de arrumar



INTERHYKIT

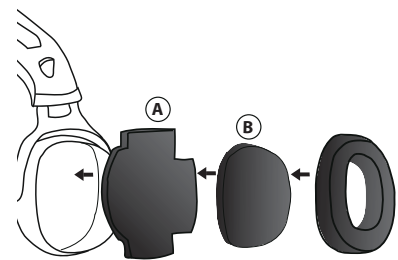

INTERLAGOS	Cinzento Laranja fluorescente	Abafadores anti-ruído com conchas em ABS. Almofadas envoltas em mousse sintética. Duplo arco plástico (POM), regulável em altura, com reforço macio e arejado, para um maior conforto.	CE	EN352-1 SNR 30 dB H 30 M 28 L 20 S/M/L	ANSI ANSI S3.19 NRR 28 dB	286 g	x 20
INTERLAGOS FOLDABLE	Cinzento	Abafadores anti-ruído dobrável com conchas em ABS. Almofadas envoltas em mousse sintética. Duplo arco plástico (POM), regulável em altura, com reforço em mousse, para um maior conforto.		EN352-1 SNR 30 dB H 33 M 29 L 19 S/M/L		282 g	
INTERHYKIT		5 Kits de higiene (almofadas e esponjas) para abafadores antirruído INTERLAGOS, INTERLAGOS FO, INTERLAGOS NB, INTERLAGOS LIGHT, INTERLAGOS LIGHT HE.				175 g	x 5

A Delta Plus protege as mulheres e os homens no trabalho, da cabeça aos pés

INTERLAGOS NB

- Cor segundo a escala SNR Delta Plus(1)
- Para uma seleção mais fácil da proteção adequada!
- Correia de suporte têxtil
- Proporciona estabilidade e facilidade de uso com todos os capacetes de estaleiro e bonés



INTERLAGOS LIGHT



INTERLAGOS LIGHT HE

- Esponjas acolchoadas de espuma sintética
- Máximo conforto
- Fixação universal (1)
- Fácil montagem em todos os nossos capacetes de obra
- Cor segundo a escala SNR Delta Plus (2)
- Para uma seleção mais fácil da proteção adequada!

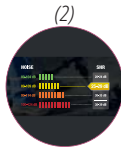
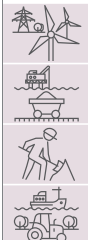

SUZUKA 2



SPA 3



INTERLAGOS NB		Abafadores anti-ruído com aro para a nuca. Correia de suporte têxtil. Braço metálico e conchas ABS, envoltas em mousse sintética.		EN352-1 SNR 28 dB H 33 M 26 L 15 S/M/L		247 g x 20
INTERLAGOS LIGHT	Cinzentos	Abafadores anti-ruído com conchas ABS e mousse sintética. Arco ABS regulável em altura, flexível e almofadado.		EN352-1 SNR 26 dB H 30 M 24 L 15 S/M/L	ANSI S3.19 NRR 21 dB	200 g x 50
INTERLAGOS LIGHT HE		Conchas anti-ruído para capacete de estaleiro reguláveis em altura. Braço e conchas ABS alta flexibilidade. Conchas envoltas em mousse sintética. A utilizar directamente sobre o capacete ou com o porta-viseira VISOR HOLDER. Adaptável sobre os capacetes GRANITE, SUPER QUARTZ, QUARTZ, ZIRCON e BASEBALL DIAMOND.	CE	EN352-3 SNR 26 dB H 29 M 24 L 16 S/M/L	ANSI S3.19 NRR 24 dB	249 g x 20
SUZUKA 2	Amarelo fluorescente Preto	Conchas anti-ruído para capacete de estaleiro reguláveis em altura. Braço e conchas ABS alta flexibilidade. Conchas envoltas em mousse sintética. A utilizar directamente sobre o capacete ou com o porta-viseira VISOR HOLDER. Adaptável sobre os capacetes GRANITE, SUPER QUARTZ, QUARTZ, ZIRCON e BASEBALL DIAMOND.		EN352-3 SNR 24 dB H 27 M 21 L 14 S/M/L	ANSI S3.19 NRR 21 dB	252 g x 20
SPA 3	Azul-Preto	Abafadores anti-ruído com conchas poliestireno (PS) mousse sintética. Arco ABS regulável em altura. Almofadas baixa pressão.		EN352-1 SNR 23 dB H 24 M 20 L 13 S/M/L		155 g x 50



Produto sem silicone

• Ideal para a indústria automóvel

CONICFIR050 -
CONICFIR010
CONICFIRDE010



Design ranhurado com 3 reforços : mais material em contacto com o canal auditivo

• Impermeabilidade e atenuação do ruído otimizadas

CONICFIR050 - CONICFIR010
CONICFIRDE010
CONICFIT100 - CONICFIT010

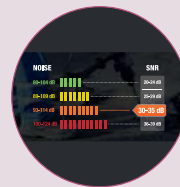

Cor segundo a escala SNR Delta Plus

• Para uma fácil seleção da protecção mais adequada.

CONICFIR050 - CONICFIR010
CONICFIT100 - CONICFIT010

CONICFIR050 - CONICFIR010

Preensão fácil que permite dirigir a introdução, seguindo o ângulo do canal auditivo

TPE - Resistente ao cerúmen e óleos corporais

• Maior longevidade

Corda de nylon entrançado

• Guardar os tampões à mão

Tamanho universal

• Adequado a todos os canais auditivos, independentemente da forma

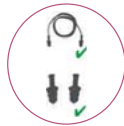

SNR 34 dB



X50

CONICFIRDE010

Produto detetável magneticamente

• Adaptado para a indústria agroalimentar

Preensão fácil que permite dirigir a introdução, seguindo o ângulo do canal auditivo

TPE - Resistente ao cerúmen e óleos corporais

• Maior longevidade

Cordão em PVC e fio detectável em latão

• Guardar os tampões à mão

Tamanho universal

• Adequado a todos os canais auditivos, independentemente da forma

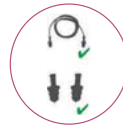

SNR 34 dB

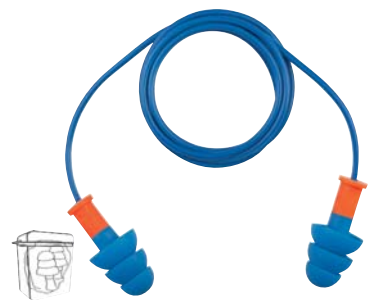

X1

CONICSOF010



SNR 26 dB



X1

CONICFIT100 - CONICFIT010



SNR 32 dB



X1



CONICFIR050	Cinzento	Caixa com 50 pares de tampões auriculares reutilizáveis em TPR com cordão têxtil. Utilizáveis com ou sem o cordão.	CE	ANSI S3.19 NRR 26 dB	x 20		
CONICFIR010		Saco de 10 pares de auriculares reutilizáveis em TPR com cordão têxtil. Utilizáveis com ou sem o cordão (9 pares em saco + 1 par em caixa de arrumação).			EN352-2 SNR 34 dB H 33 M 32 L 31 Ø 8-12 mm	x 100	
CONICFIRDE010	Azul	Saco de 10 pares de auriculares detectáveis e reutilizáveis em TPR com cordão plástico. Inserto em ferro e latão, ideal para a indústria alimentetária. Utilizáveis com ou sem o cordão (9 pares em saco + 1 par em caixa de arrumação).			ANSI	x 100	
CONICSOF010	Amarelo	Saco de 10 pares de auriculares reutilizáveis em silicone com cordão têxtil. Utilizáveis com ou sem o cordão (9 pares em saco + 1 par em caixa de arrumação).			EN352-2 SNR 26 dB H 25 M 23 L 22 Ø 8-10 mm	ANSI S3.19 NRR 22 dB	x 10
CONICFIT100	Laranja	Caixa distribuidora de 100 pares de tampões auditivos de silicone reutilizáveis, com cordão PVC. Utilizáveis com ou sem cordão. Saco plástico individual por par.			EN352-2 SNR 32 dB H 32 M 29 L 28 Ø 8-12 mm	ANSI S3.19 NRR 26 dB	x 100
CONICFIT010		Saco de 10 pares de auriculares reutilizáveis em silicone com cordão PVC. Utilizáveis com ou sem cordão (9 pares em saco + 1 par em caixa de arrumação).			x 100		

A Delta Plus protege as mulheres e os homens no trabalho, da cabeça aos pés



CONICMOVE01

Arco ergonómico muito estável

• Excelente desempenho em utilização

Tampões redondos muito confortáveis

• Utilização prolongada



SNR 29 dB



CONICMOVE01BR



Azul-Amar elo	Abafador com arco em polipropileno com auriculares em PU que pode ser transportado ao pescoço. Ideal para um uso temporário e intermitente.	CE	EN352-2 SNR 29 dB H 31 M 25 L 23 Ø 12-17 mm	x 100	Amarelo	Saco de 10 pares de auriculares de recarga para CONICMOVE01.	x 200
		ANSI	ANSI S3.19 NRR 23 dB				

CONICAP01



SNR 28 dB



CONICAP01BR



Azul-Amar elo	Abafador com arco em polipropileno com auriculares em PU que pode ser transportado ao pescoço. Ideal para um uso temporário e intermitente. Embalagem individual.	CE	EN352-2 SNR 28 dB H 29 M 24 L 22 Ø 8-18 mm	x 200	Amarelo	Saco de 10 pares de auriculares de recarga para CONICAP01.	x 200
		ANSI	ANSI S3.19 NRR 21 dB				

CONICPLUS200

Forma ergonómica (1)

• Colocação ótima no canal auditivo

Cor segundo a escala SNR

Delta Plus (2)

• Para uma seleção mais fácil da protecção adequada!



SNR 35 dB

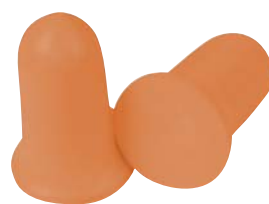

CONICCOPLUS200

Forma ergonómica (1)

• Colocação ótima no canal auditivo

Cor segundo a escala SNR

Delta Plus (2)

• Para uma seleção mais fácil da protecção adequada!



SNR 35 dB



Laranja fluo- rescente	Caixa distribuidora de 200 pares de tampões de ouvido em poliuretano de Alta Visibilidade, de uso único. Desenho ergonómico para maior conforto com sistema DELTA EASYFIT integrado, para uma colocação fácil no canal auditivo. Bolsa individual por par.	CE	EN352-2 SNR 35 dB H 35 M 33 L 30 Ø 6-15 mm	x 5	Laranja fluo- rescente	Caixa distribuidora de 200 pares de tampões de ouvido em poliuretano, com cordel plástico, de Alta Visibilidade e de uso único. Desenho ergonómico para maior conforto. Bolsa de plástico individual por par.	x 5
		ANSI	ANSI S3.19 NRR 32 dB				

CONIC010

Cor segundo a escala SNR Delta Plus (1)

► Para uma seleção mais fácil da proteção adequada!

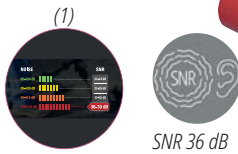

Vermelho	Saco de 10 pares de auriculares de uso único em poliuretano. Saco plástico individual por par.	CE	EN352-2 SNR 36 dB H 34 M 34 L 31 Ø 7-12 mm	x 10
		ANSI	ANSI S3.19 NRR 33 dB	

CONICDE010

Azul	Saco de 10 pares de auriculares detectáveis em poliuretano com cordão plástico detectável. Inserções em ferro e latão, ideal para a indústria alimentar. (9 pares em saco + 1 par em caixa de arrumação).	CE	EN352-2 SNR 36 dB H 34 M 34 L 31 Ø 7-12 mm	x 100
		ANSI	ANSI S3.19 NRR 33 dB	

CONIC200

Cor segundo a escala SNR Delta Plus (1)

► Para uma seleção mais fácil da proteção adequada!

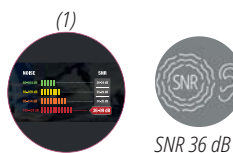

Vermelho	Caixa distribuidora de 200 pares de auriculares de uso único em poliuretano. Saco plástico individual por par.	CE	EN352-2 SNR 36 dB H 34 M 34 L 31 Ø 7-12 mm	x 5
		ANSI	ANSI S3.19 NRR 33 dB	

CONICCO200

Cor segundo a escala SNR Delta Plus (1)

► Para uma seleção mais fácil da proteção adequada!

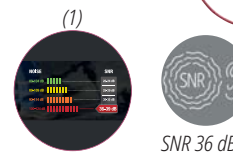

Vermelho	Caixa distribuidora de 200 pares de auriculares com cordão plástico. Uso único em poliuretano. Saco plástico individual por par.	CE	EN352-2 SNR 36 dB H 34 M 34 L 31 Ø 7-12 mm	x 5
		ANSI	ANSI S3.19 NRR 33 dB	

CONIC500

Cor segundo a escala SNR Delta Plus (1)

► Para uma seleção mais fácil da proteção adequada!

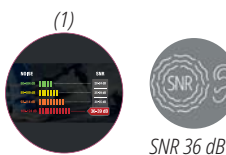

Vermelho	Caixa de 500 pares de auriculares de uso único em poliuretano. Recarga para caixa distribuidora CONICDISPLAY.	CE	EN352-2 SNR 36 dB H 34 M 34 L 31 Ø 7-12 mm	x 5
		ANSI	ANSI S3.19 NRR 33 dB	

CONIC DISPLAY

Cor segundo a escala SNR Delta Plus (1)

► Para uma seleção mais fácil da proteção adequada!

Recarga CONIC500

Sistema de fixação incluído

► Fixação mural ou não

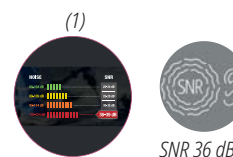

DEAR BOX				
	Caixa de apresentação da gama de tampões auditivos de DELTA PLUS.			x 40

Cinzento	Distribuidor para auriculares com recarga de 500 pares de auriculares CONIC500.	CE	EN352-2 SNR 36 dB H 34 M 34 L 31 Ø 7-12 mm	x 4
		ANSI	ANSI S3.19 NRR 33 dB	



<http://respiratory.deltaplus.eu>



ETAPA 1: O₂ ou não O₂?

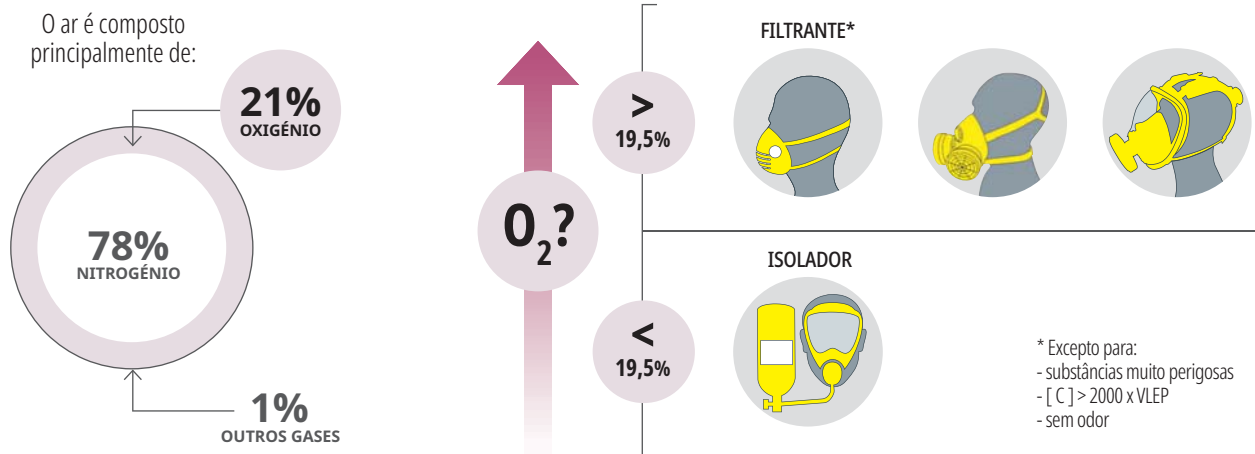

Etapa 2: identificar o tipo de risco

Partículas Aerossóis (P)

Neblina, Fumo, Pó

Gases vapores (A, B, E, K, Hg)

Vapores gases

VLEP
VALOR LIMITE DE EXPOSIÇÃO PROFISSIONAL

VME (1 WORKING DAY)
VALOR MÉDIO DE EXPOSIÇÃO
Limite médio de exposição durante um período de 8 horas

VLECP
VALOR LIMITE DE EXPOSIÇÃO A CURTO PRAZO
Não deve exceder os 15 minutos
Não deveria produzir-se mais de 4 vezes por dia Com um mínimo de 60 minutos entre as exposições





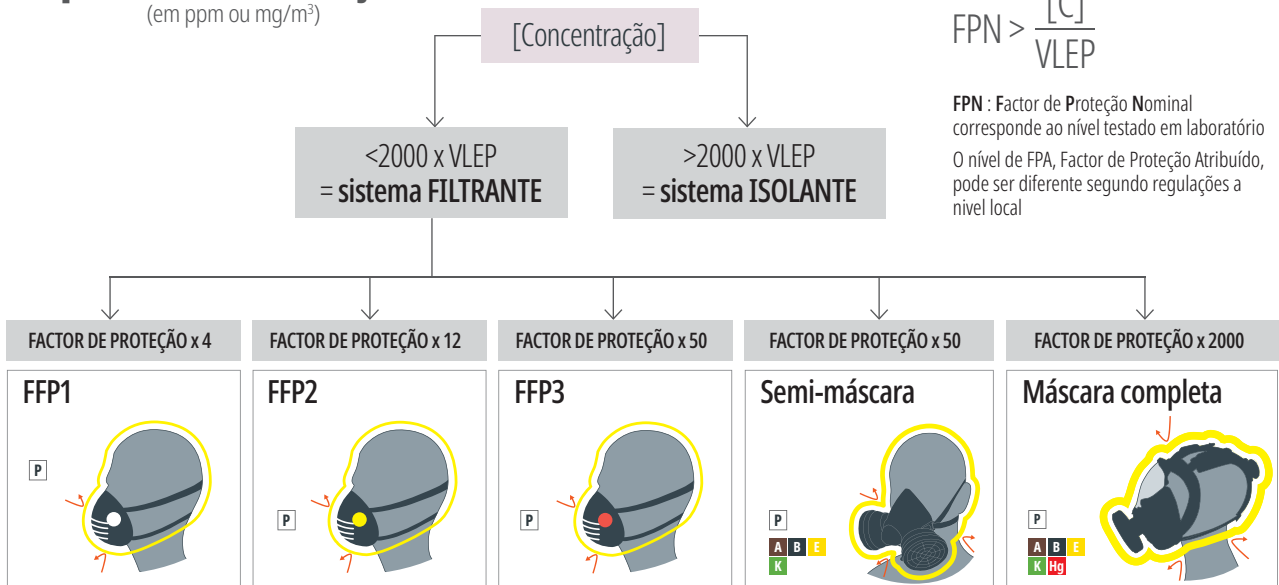







Etapa 3: CONCENTRAÇÃO

(em ppm ou mg/m³)





Proteção respiratória reutilizável

				Gases Vapores	Partículas Aerossóis
				A B E K Hg	P
				EN14387	EN143/1
EN136	 <p>M9200 - ROTOR GALAXY</p> <ul style="list-style-type: none"> ▶ Sistema Rotor® (patenteado) ▶ Tamanho ajustável ▶ Campo de visão extra largo (210°) 	 <p>M9300 - STRAP GALAXY</p> <ul style="list-style-type: none"> ▶ Tamanho ajustável ▶ Campo de visão extra largo (210°) ▶ Compatível com um capacete 	<p>Sob pedido:</p> <p>M9000E AX M9000E AXP3 M9000E ABE2 M9000E ABE2P3 M9000E ABEKHgP3 M9000E K2 M9000E K2P3 M9000E A2B2 M9000E A2B2P3 M9000E B2P3 M9000E E2 M9000E E2P3</p>	 <p>M9000E A2 M9000E A2B2E2K2 M9000E A2P3 M9000E A2B2E2K2P3</p> <p>x4</p>	 <p>M9000 P3</p>
EN140	 <p>M6400 - JUPITER</p> <ul style="list-style-type: none"> ▶ Semi-máscara confort PP/TPE ▶ Correias elásticas ▶ 2 filtros 	 <p>M6200 - JUPITER</p> <ul style="list-style-type: none"> ▶ Semi-máscara conforto, 3 componentes ▶ Correias elásticas ▶ 2 filtros 	 <p>M6000 A1 M6000 A2 M6000 A1B1E1K1</p>	 <p>M6000E PREP2 M6000 P2 M6000E PREP3 M6000 P3</p>	
	 <p>M9300 - JUPITER</p> <ul style="list-style-type: none"> ▶ Semi-máscara confort PP/TPE ▶ Correias elásticas ▶ S1 filtro ▶ Disponível fora da Europa 	 <p>M6100 - JUPITER</p> <ul style="list-style-type: none"> ▶ Semi-máscara conforto, 3 componentes ▶ Correias elásticas ▶ 1 filtro 	 <p>M6000 A1 M6000 A1B1E1K1</p>	 <p>M6000 P2 M6000E PREP3 M6000 P3 M6000 P2CLIP</p>	

AVISO: Trocar o filtro após cada utilização e o mais rápido possível no caso de atmosfera contaminada, húmida e se o fluxo de ar (ou o ritmo respiratório) for elevado.

Consultar a nossa ferramenta de ajuda na escolha para guiar-lhe no processo, desde a página de Início

www.deltaplus.eu > Menu **PRODUCTOS** > opção **AJUDA À ESCOLHA TÉCNICA** > **Máscaras respiratórias**

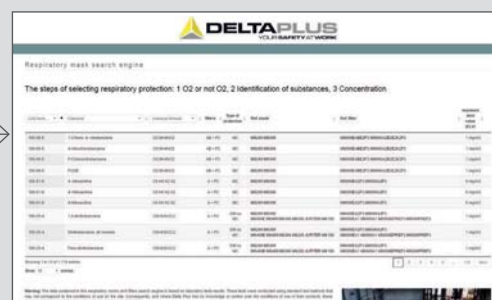

Ou directamente na página web:

<http://respiratory.deltaplus.eu>



M9200 - ROTOR GALAXY

Campo de visão extra largo (210°) (1)

► Máximo conforto visual garantido

Tamanho regulável S/M/L (2)

► Adequado para todo o tipo de rosto

Sistema Rotor® (patenteado)

Modelo patenteado, marca ROTOR® registada, sistema de fixação patenteado (3)

► Ajuste simples e rápido com ou sem luvas

CLASSE 3: Resistência à radiação de calor e à chama

► Utilização em condições extremas



M9300 - STRAP GALAXY

Campo de visão extra largo (210°) (1)

► Máximo conforto visual garantido

Fixação com correias de silicone (2)

► Ajuste preciso

Compatível com outros EPI

► Utilizável com um capacete de obra

CLASSE 3: Resistência à radiação de calor e à chama

► Utilização em condições extremas

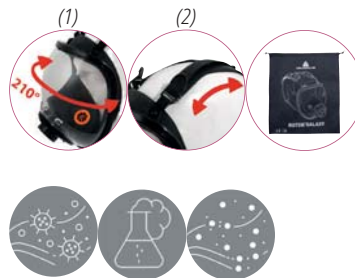

		🔍		📏		📋	
M9200 - ROTOR GALAXY	Preto-Laranja	Máscara completa respiratória em silicone. Sistema inovador de fixação ROTOR® (patenteado), permite colocar e tirar a máscara com uma só mão, tudo sem tirar as luvas. Ecrã policarbonato com campo de visão extra largo (210°). Meia-máscara interior em silicone para redução de névoa e maior conforto (3 válvulas de inspiração, 1 válvula de expiração, dispositivo fónico). Tamanho ajustável S, M, L. Compatível com cartuchos tipo EN148-1, como a série M9000, vendidos separadamente. Saco de arrumação incluído.		Ajustável	CE	EN136 CLASSE 3 EN148-1	x 6
M9300 - STRAP GALAXY		Máscara completa respiratória em silicone. Sistema de fixação por fitas. Ecrã policarbonato com campo de visão extra largo (210°). Meia-máscara interior em silicone para redução de névoa e maior conforto (3 válvulas de inspiração, 1 válvula de expiração, dispositivo fónico). Tamanho ajustável. Alça de suspensão da máscara em repouso. Compatível com cartuchos tipo EN148-1, como a série M9000, vendidos separadamente. Saco de arrumação incluído.					

M6200 JUPITER

Ancoragem por baioneta M6000 (1)

► *Compatível com a gama de cartucho M6000 (gás e partículas)*



M6100 JUPITER

Ancoragem por baioneta M6000 (1)

► *Compatível com a gama de cartucho M6000 (gás e partículas)*



M6400 JUPITER

Sobremoldagem termoplástica (TPE):

Juntas acopladas (1)

► *Maior resistência*

► *Segurança reforçada*

Ancoragem por baioneta M6000 (2)

► *Compatível com a gama de cartucho M6000 (gás e partículas)*



M6200 JUPITER		Meia máscara conforto, 3 componentes : corpo da máscara em termoplástico elastómero (TPE) - Suporte de ancoragem dos cartuchos em polietileno HD (HDPE) - Cárter de protecção da válvula em polipropileno (PP). Correas elásticas. Previsto para 2 filtros da série M6000 vendidos separadamente. Embalado em em caixa de papelão.	Ajustável			
M6100 JUPITER	Preto-Cinzentos	Meia máscara conforto, 3 componentes : corpo da máscara em termoplástico elastómero (TPE) - Suporte de ancoragem dos cartuchos em polietileno HD (HDPE) - Cárter de protecção da válvula em polipropileno (PP). Correas elásticas. Previsto para 1 filtro: M6000 P3, M6000 PREP3 ou M6000 A1 vendido separadamente. Embalado em em caixa de papelão.	Ajustável	CE	EN140	x 15
M6400 JUPITER		Semi-máscara confort, 2 filtros : Corpo da máscara em polipropileno (PP) - sobremoldagem em termoplástico (TPE). Correas elásticas. Para uso com 2 filtros da série M6000, vendidos em separado. Embalagem com blister.	M/L			

**M6400 JUPITER MARS KIT
 A2 P2**



**M6400 JUPITER SPRAY KIT
 A2 P3**



**M6400 JUPITER CHEM KIT
 ABEK P3**



M6400 JUPITER MARS KIT A2 P2	Preto-Cinzentos	Semi-máscara confort, 2 filtros: Corpo da máscara em termoplástico (TPE). Equipada com 2 filtros A2 e 2 pré-filtros P2. Correas elásticas. Embalagem com blister.	M/L	CE	EN140	EN14387 A2	EN143 P2R	x 10
M6400 JUPITER SPRAY KIT A2 P3	Preto-Cinzentos	Semi-máscara confort, 2 filtros: Corpo da máscara em termoplástico (TPE). Equipada com 2 filtros A2 e 2 pré-filtros P3. Correas elásticas. Embalagem com blister.	M/L	CE	EN140	EN14387 A2	EN143 P3R	x 10
M6400 JUPITER CHEM KIT ABEK P3	Preto-Cinzentos	Semi-máscara confort, 2 filtros: Corpo da máscara em termoplástico (TPE). Equipada com 2 filtros ABEK1 e 2 pré-filtros P3. Correas Elásticas. Embalagem com blister.	M/L	CE	EN140	EN14387 A1B1E1K	EN143 P3R	x 10

M6000 A1

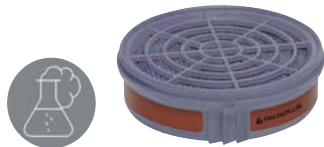

M6000E A2



Cinzentos	Kit de 2 filtros A1 para meia-máscaras da série M6000 JUPITER.	CE	EN14387 A1	x 30	Cinzentos	Kit de 2 filtros A2 para meia-máscara M6200 JUPITER e M6400 JUPITER.	CE	EN14387 A2	x 30
-----------	--	----	------------	------	-----------	--	----	------------	------

M6000E ABEK1

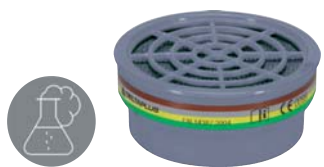

M6000E PREP2



Cinzentos	Kit de 2 filtros A1B1E1K1 para semi-máscara M6200 JUPITER e M6400 JUPITER.	CE	EN14387 A1B1E1K1	x 30	Cinzentos	Kit de 6 pré-filtros P2 e 2 adaptadores para semi-máscara serie M6000 JUPITER. A utilizar com filtros M6000E.	CE	EN143 P2R	x 30
-----------	--	----	------------------	------	-----------	---	----	-----------	------

M6000E PREP3

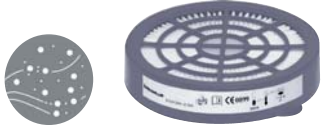

M6000 P2 CLIP



Cinzentos	P3 pré-filtros particulado e 2 adaptadores para semi-máscara serie M6000 JUPITER. A utilizar com filtros M6000E.	CE	EN143 P3R	x 30	Cinzentos	Kit de 2 filtros P2 para meia-máscara da série M6000 JUPITER + 20 peças filtrantes de recarga.	CE	EN143 P2NR	x 30
-----------	--	----	-----------	------	-----------	--	----	------------	------

































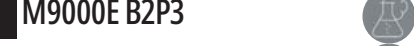

M6000 P3



M6000 P2



Cinzentos	Kit de 2 filtros P3 para meia-máscara da série M6000 JUPITER.	CE	EN143 P3R	x 30	Cinzentos	Kit de 2 filtros P2 para meia-máscaras da série M6000 JUPITER.	CE	EN143 P2R	x 30
-----------	---	----	-----------	------	-----------	--	----	-----------	------

M9000E A2						M9000E A2P3					
Preto	Caixa de 4 cartuchos filtrantes A2 para máscaras completas M9200 ROTOR GALAXY e M9300 STRAP GALAXY.	CE	EN148-1	EN14387 A2	x 10	Preto	Caixa de 4 cartuchos filtrantes A2P3 para máscaras completas M9200 ROTOR GALAXY e M9300 STRAP GALAXY.	CE	EN148-1	EN14387 A2P3R	x 10
M9000E A2B2E2K2						M9000E A2B2E2K2P3					
Preto	Caixa de 4 cartuchos filtrantes A2B2E2K2 para máscaras completas M9200 ROTOR GALAXY e M9300 STRAP GALAXY.	CE	EN148-1	EN14387 A2B2E2K2	x 10	Preto	Caixa de 4 cartuchos filtrantes A2B2E2K2P3 para máscaras completas M9200 ROTOR GALAXY e M9300 STRAP GALAXY.	CE	EN148-1	EN14387 A2B2E2K2P3R	x 10
M9000 P3						M9000E A2B2					
Preto	Caixa de 4 cartuchos filtrantes tipo P3R para máscaras completas M9200 ROTOR GALAXY e M9300 STRAP GALAXY.	CE	EN148-1	EN143 P3R	x 10	Preto	Caixa de 4 cartuchos filtrantes A2B2 para máscaras completas M9200 ROTOR GALAXY e M9300 STRAP GALAXY.	CE	EN148-1	EN14387 A2B2	x 10
M9000E A2B2P3						M9000E A2B2E2P3					
Preto	Caixa de 4 cartuchos filtrantes A2B2P3 para máscaras completas M9200 ROTOR GALAXY e M9300 STRAP GALAXY.	CE	EN148-1	EN14387 A2B2P3	x 10	Preto	Caixa de 4 cartuchos filtrantes A2B2E2P3 para máscaras completas M9200 ROTOR GALAXY e M9300 STRAP GALAXY.	CE	EN148-1	EN14387 A2B2E2P3R	x 10
M9000E A2B2E2K2HGP3						M9000E AX					
Preto	Caixa de 4 cartuchos filtrantes A2B2E2K2HgP3 para máscaras completas M9200 ROTOR GALAXY e M9300 STRAP GALAXY.	CE	EN148-1	EN14387 A2B2E2K2HgP3R	x 10	Preto	Caixa de 4 cartuchos filtrantes AX para máscaras completas M9200 ROTOR GALAXY e M9300 STRAP GALAXY.	CE	EN148-1	EN14387 AX	x 10
M9000E AXP3						M9000E B2P3					
Preto	Caixa de 4 cartuchos filtrantes AXP3 para máscaras completas M9200 ROTOR GALAXY e M9300 STRAP GALAXY.	CE	EN148-1	EN14387 AXP3R	x 10	Preto	Caixa de 4 cartuchos filtrantes B2P3 para máscaras completas M9200 ROTOR GALAXY e M9300 STRAP GALAXY.	CE	EN148-1	EN14387 B2P3	x 10
M9000E E2						M9000E E2P3					
Preto	Caixa de 4 cartuchos filtrantes E2 para máscaras completas M9200 ROTOR GALAXY e M9300 STRAP GALAXY.	CE	EN148-1	EN14387 E2	x 10	Preto	Caixa de 4 cartuchos filtrantes E2 para máscaras completas M9200 ROTOR GALAXY e M9300 STRAP GALAXY.	CE	EN148-1	EN14387 E2P3	x 10
M9000E K2						M9000E K2P3					
Preto	Caixa de 4 cartuchos filtrantes K2 para máscaras completas M9200 ROTOR GALAXY e M9300 STRAP GALAXY.	CE	EN148-1	EN14387 K2	x 10	Preto	Caixa de 4 cartuchos filtrantes K2P3 para máscaras completas M9200 ROTOR GALAXY e M9300 STRAP GALAXY.	CE	EN148-1	EN14387 K2P3R	x 10
						M9000E A2B2E2					
Preto	Caixa de 4 cartuchos filtrantes A2B2E2 para máscaras completas M9200 ROTOR GALAXY e M9300 STRAP GALAXY.	CE	EN148-1	EN14387 A2B2E2	x 10	Preto	Caixa de 4 cartuchos filtrantes A2B2E2 para máscaras completas M9200 ROTOR GALAXY e M9300 STRAP GALAXY.	CE	EN148-1	EN14387 A2B2E2	x 10



Proteção respiratória de uso curto



FFP1 C E EN149 **8H**

Factor de proteção nominal* x4

- Pó de cimento, Farinha, carbonato de cálcio, grafite, algodão, ...**

FFP2 C E EN149 **8H**

Factor de proteção nominal* x12

- Madeira suave não tratada, moagem, corte, soldadura, carvão, fibra de vidro, fibra mineral, grafite, pesticida em pó ...**

FFP3 C E EN149 **8H**

Factor de proteção nominal* x50

- Amianto (sem manipulação), pesticida em pó, pó de productos biológicos, farmacêuticos, madeira tratada, madeira dura (exóticas), cromo, pedra calcária, plomo, grafite ...**



SPIDER MASK M1200SM / M1200SM15	SPIDER MASK M1200SMW	CONFORT PLUS M1200PLUS / M2FP2VPLW
X5 X30	X5 X30	X5 X2
		Anti-odores Retardante da chama
	Anti-odores	

SPIDER MASK M1300SM / M1300SM15	CONFORT PLUS M1300V / M2FP3V
X5 X30 X5	X5 X2

POCKET M1100VB	AER M1104
X10	X20

POCKET M1200VB	PAPIA M1200VP / M1200VPW	AER M1204V / M1204
X10	X10	X10
	Anti-odores	X20

POCKET M1300VB	PAPIA M1300VP	AER M1304V / M1304W
X10	X10	X10
	Anti-odores	

CONFORT
M1100V

X10

CONFORT M1200V / M2FP2V	CONFORT M1200VW / M2FP2W
X10 X2	X10 X2
	Anti-odores

CONFORT
M1300V2

X10

CONFORT
M1100 / M3FP1

X20 X3

CONFORT
M1200

X20



SMOG
M1102BC / M1102VB

X30 X15

SMOG
M1202BC / M1202VB

X30 X15

SMOG
M1302BC / M1302VB

X30 X15

D Teste opcional da norma EN149:2011 de colmatagem ao pó de dolomite

*O Factor de Proteção Atribuído, pode ser diferente segundo regulações a nível local.

** Esta lista não é contratual, mas sim indicativa e não pode em caso algum envolver a responsabilidade da DELTA PLUS



Escolha a máscara correcta

Uma gama completa e inovadora, com formas e conceitos de máscara diferenciados, para ajudá-lo a encontrar a SUA solução respiratória.

3 eixos para uma ótima proteção respiratória:

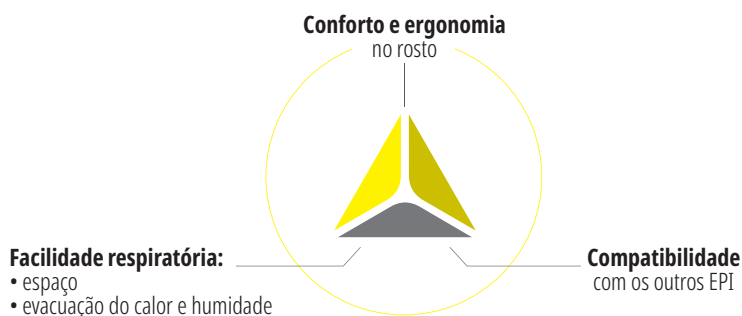

Ergonomia e conforto

Gama ERA



Desenho estudado para um excelente campo de visão.
Compatível com óculos de proteção.
Clipe nasal para um ótimo ajuste.



Sem agraços



4 dobras:
► Design ergonómico adaptável a todo o tipo de morfologias



Válvula de expiração de alto desempenho
► Reduz a humidade no interior da máscara
► Facilita a respiração



Blister Individual
► Transportável e higiénica

Gama CONFORT PLUS



Design moldado para um conforto respiratório otimizado
Ajuste preciso por tiras para se adaptar a todos os tipos de morfologias
Orla de espuma suave para um excelente conforto na cara.

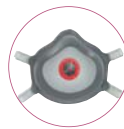

Junta facial integral muito suave
► Maior conforto e ótima impermeabilidade



Conjunto de tiras largas reguláveis
► Fixação e ajustes precisos



Válvula de expiração alto desempenho
► Reduz a humidade no interior da máscara
► Facilita a respiração

Clássica e confortável, a solução otimizada de proteção respiratória

Gama CONFORT



Válvula de expiração de alto desempenho
► Reduz a humidade no interior da máscara
► Facilita a respiração



Clipe Nasal e mousse confort
► Ótimo ajuste

Ergonómica e ecológica pelo seu conceito de meios filtrantes substituíveis



Gama SPIDERMASK

Maior conforto e ótima impermeabilidade

Fixação e ajuste precisos

SPIDER MASK
M1200SM5
M1200SMW5
M1300SM

SPIDER REFILL
M1200SMR30
M1200SMWR30
M1300SMR30

x5 + x30

Válvula de expiração de alto desempenho

- Reduz a humidade no interior da máscara
- Facilita a respiração

Menos resíduos: Reutilização da válvula, dos elásticos e do molde em TPE.

Mais económico: Substituição do meio filtrante sem deitar fora os outros componentes da máscara.

Conforto superior a uma máscara descartável clássica: Ajuste do elástico por clipe traseiro.

A proteção em mobilidade: dobrável, compacta, fácil de transportar, fácil de armazenar.
Escolha a forma mais conveniente à sua morfologia.

Gama POCKET **Gama SMOG** **Gama PAPIA**

Blister Individual

- Transportável e higiénica

Válvula de expiração de alto desempenho

- Reduz a humidade no interior da máscara
- Facilita a respiração

Ajuste a sua máscara adequadamente.

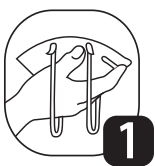

1. Segurar a máscara pré-moldada na palma da mão, com a tira nasal virada para cima e os atilhos pendentes.



2. Colocar a máscara abaixo do queixo, cobrindo a boca e o nariz.



3. Fazer passar a faixa elástica superior por trás da cabeça, fazer passar a faixa elástica inferior por trás da nuca. (para a gama CONFORT PLUS ajuste as tiras reguláveis).



4. Comprimir com as duas mãos a tira nasal em volta do nariz, de modo a ficar perfeitamente estanque.



5. Controlar a estanqueidade, expirando fortemente e verificar se não se produz qualquer fuga de ar sobre toda a máscara. Reajustar se necessário e voltar a controlar.



Fecho com clip na parte traseira e com elástico têxtil

- Fácil de colocar e retirar

SPIDERMASK P3 X5
 SPIDERMASK P3 1+5
 SPIDERMASK P2 X5
 SPIDERMASK P2 1+5
 SPIDERMASK P2W X5

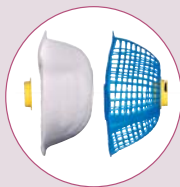

Válvula de expiração alto desempenho

- Melhor evacuação da humidade e do calor para uma utilização confortável no uso prolongado

SPIDERMASK P3 X5
 SPIDERMASK P3 1+5
 SPIDERMASK P2 X5
 SPIDERMASK P2 1+5
 SPIDERMASK P2W X5



Sistema de rosca para substituir a peça facial filtrante

- Solução económica e ecológica com a substituição do meio filtrante apenas

SPIDERMASK P3 X5
 SPIDERMASK P3 1+5
 SPIDERMASK P2 X5
 SPIDERMASK P2 1+5
 SPIDERMASK P2W X5

SPIDERMASK P3 X5 - SPIDERMASK P3 1+5

Semi-máscara TPE muito flexível e confortável

- Mesmo após esmagamento, a máscara recupera sistematicamente a sua forma inicial para um ajuste perfeito ao rosto



SPIDER REFILL FFP3



SPIDERMASK P2 X5 - SPIDERMASK P2 1+5

Semi-máscara TPE muito flexível e confortável

- Mesmo após esmagamento, a máscara recupera sistematicamente a sua forma inicial para um ajuste perfeito ao rosto

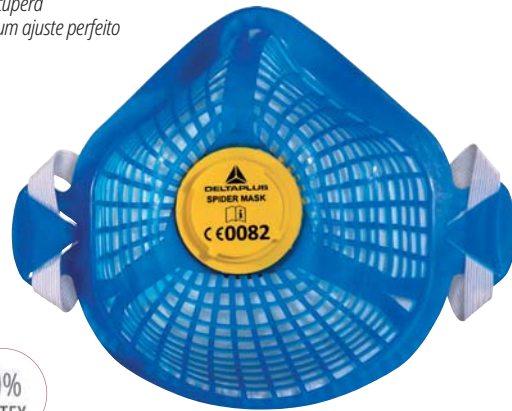

SPIDER REFILL FFP2



SPIDERMASK P2W X5

Carvão ativado (1)

- Protecção contra os odores nocivos

Semi-máscara TPE muito flexível e confortável

- Mesmo após esmagamento, a máscara recupera sistematicamente a sua forma inicial para um ajuste perfeito ao rosto

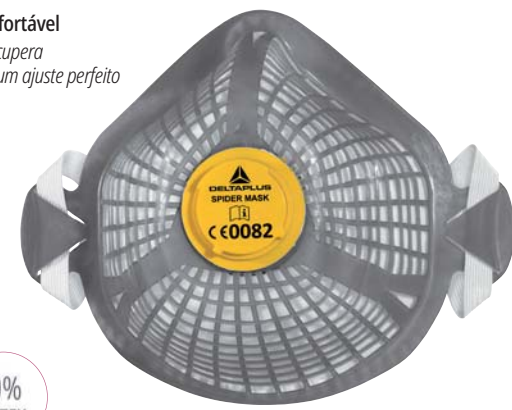
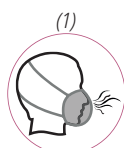

SPIDER REFILL FFP2W





SPIDERMASK P3 1+5	Azul	Pack de 1 pack de carcaça de máscara moldada tipo «mesh», reutilizável, em TPE + 5 peças filtrantes FFP3 de substituição. Peças faciais filtrantes em fibra sintética não tecido, uso curto, substituível. Válvula de expiração alta performance, que serve de rosca para trocar a concha filtrante (SPIDERREFILL FFP3). Jogo de fitas reguláveis. Fixação atrás por clip.	CE	EN149		x 48
SPIDERMASK P3 X5		Caixa de 5 máscaras respiratórias FFP3, com 5 malhas convexas TPE reutilizáveis. Peças faciais filtrantes em fibra sintética não tecido, uso curto, substituível. Válvula de expiração alta performance, que serve de rosca para trocar a concha filtrante (SPIDERREFILL FFP3). Jogo de fitas reguláveis. Fixação atrás por clip.			MOSH NIOSH N95	x 10
SPIDER REFILL FFP3	Branco	Caixa de 30 peças faciais filtrantes em fibra sintética não tecido, protecção FFP3. Peças filtrantes de recarga para SPIDER MASK.				
SPIDERMASK P2 1+5	Azul	Pack de 1 pack de carcaça de máscara moldada tipo «mesh», reutilizável, em TPE + 5 peças filtrantes FFP2 de substituição. Peças faciais filtrantes em fibra sintética não tecido, uso curto, substituível. Válvula de expiração alta performance, que serve de rosca para trocar a concha filtrante (SPIDERREFILL FFP2). Jogo de fitas reguláveis. Fixação atrás por clip.	CE	EN149		x 48
SPIDERMASK P2 X5		Caixa de 5 máscaras respiratórias FFP2, com 5 malhas convexas TPE reutilizáveis. Peças faciais filtrantes em fibra sintética não tecido, uso curto, substituível. Válvula de expiração alta performance, que serve de rosca para trocar a concha filtrante (SPIDERREFILL FFP2). Jogo de fitas reguláveis. Fixação atrás por clip.			MOSH NIOSH N95	
SPIDER REFILL FFP2	Branco	Caixa de 30 peças faciais filtrantes em fibra sintética não tecido, protecção FFP2. Peças filtrantes de recarga para SPIDER MASK.				
SPIDERMASK P2W X5	Cinzentos	Caixa de 5 máscaras respiratórias FFP2W, com 5 malhas convexas TPE reutilizáveis. Peças faciais filtrantes contra os vapores orgânicos (para concentração < VME) em fibra sintética não tecido impregnada de carvão activo. Protecção contra os cheiros nocivos (fumos de soldadura, por exemplo). Uso curto, substituível. Válvula de expiração alta performance, que serve de rosca para trocar a concha filtrante (SPIDERREFILL FFP2W). Jogo de fitas reguláveis. Fixação atrás por clip.	CE	EN149	MOSH NIOSH N95	x 10
SPIDER REFILL FFP2W		Caixa de 30 peças faciais filtrantes FFP2W vapor orgânico (para concentração < VME) em fibra sintética não tecido impregnada de carvão activo. Protecção contra os cheiros nocivos (fumos de soldadura, por exemplo). Peças filtrantes de recarga para SPIDER MASK.				

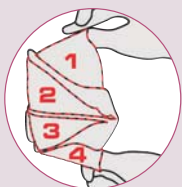

M1304V
 M1304VV
 M1204V
 M1204
 M1104

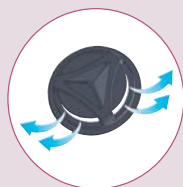

Válvula de expiração alto desempenho

• Reduz a humidade no interior da máscara

M1304V - M1304VV
 M1204V - M1204 - M1104



M1304V
 M1304VV
 M1204V
 M1204
 M1104

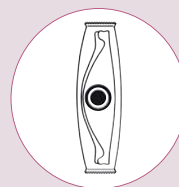

M1304V
 M1304VV
 M1204V
 M1204
 M1104



Sem agrafos

M1304V
 M1304VV
 M1204V
 M1204
 M1104

M1304V

Elástico têxtil tubular

• Uso muito confortável



M1304VV

Elástico têxtil tubular

• Uso muito confortável

Carvão ativado (1)

• Protecção contra os odores nocivos.



M1204V

Elástico têxtil tubular

• Uso muito confortável



M1204

Elástico têxtil tubular

• Uso muito confortável

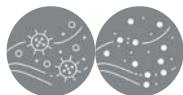

M1104

Elástico têxtil tubular











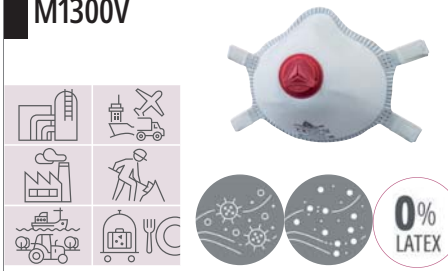

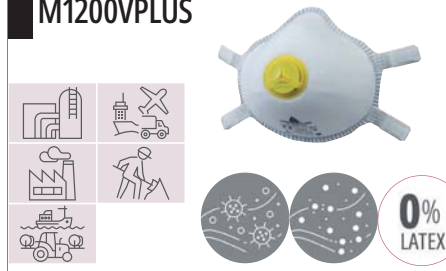
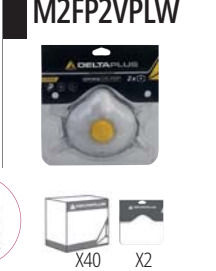
• Uso muito confortável

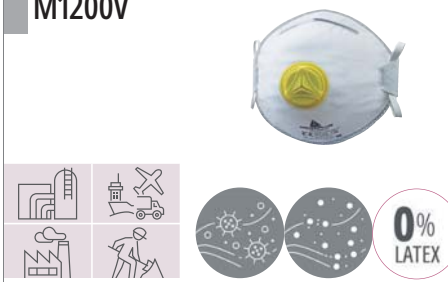

M1304V	Branco	Caixa de 10 peças faciais filtrantes FFP3 em fibra sintética não tecido. Máscara com 4 partes dobráveis adaptáveis a todos os tipos de rostos. Ajuste nasal regulável. Reforço da orla em mousse sobre o ajuste nasal. Válvula de expiração alta performance. Saco plástico individual. Teste opcional de DOLOMITE para um conforto respiratório prolongado.	CE	EN149	x 10
M1304VV	Cinzento	Caixa de 10 peças faciais filtrantes FFP3 vapor orgânico (para concentração < VME) em fibra sintética não tecido impregnada de carvão activo. Protecção contra os cheiros nocivos (fumos de soldadura, por exemplo). Máscara com 4 partes dobráveis adaptáveis a todos os tipos de rostos. Ajuste nasal regulável. Reforço da orla em mousse sobre o ajuste nasal. Válvula de expiração alta performance. Saco plástico individual. Teste opcional de DOLOMITE para um conforto respiratório prolongado.			
M1204V		Caixa de 10 peças faciais filtrantes FFP2 em fibra sintética não tecido. Máscara com 4 partes dobráveis adaptáveis a todos os tipos de rostos. Ajuste nasal regulável. Reforço da orla em mousse sobre o ajuste nasal. Válvula de expiração alta performance. Saco plástico individual. Teste opcional de DOLOMITE para um conforto respiratório prolongado.			
M1204	Branco	Caixa de 20 peças faciais filtrantes FFP2 em fibra sintética não tecido. Máscara com 4 partes dobráveis adaptáveis a todos os tipos de rostos. Ajuste nasal regulável. Reforço da orla em mousse sobre o ajuste nasal. Saco plástico individual. Teste opcional de DOLOMITE para um conforto respiratório prolongado.			
M1104		Caixa de 20 peças faciais filtrantes FFP1 em fibra sintética não tecido. Máscara com 4 partes dobráveis adaptáveis a todos os tipos de rostos. Ajuste nasal regulável. Reforço da orla em mousse sobre o ajuste nasal. Saco plástico individual. Teste opcional de DOLOMITE para um conforto respiratório prolongado.			
			NIOSH	NIOSH N95	

CONFORT - CONFORT PLUS - **RESPIRATÓRIA DESCARTÁVEL**



<p>M1300V</p>  <p>0% LATEX</p>	<p>M2FP3V</p>  <p>X36 X2</p>	<p>M1200VPLUS</p>  <p>0% LATEX</p>	<p>M2FP2VPLW</p>  <p>X40 X2</p>
<p>Branco</p> <p>Caixa de 5 peças faciais filtrantes FFP3 em fibra sintética não tecido. Jogo de fitas largas reguláveis. Formato concha. Ajuste nasal regulável. Junção facial integral ultra macia. Válvula de expiração alta performance. Teste opcional de DOLOMITE para um conforto respiratório prolongado.</p>	<p>CE EN149</p> <p>MOSH NIOSH N99</p> <p>x 10</p>	<p>Branco</p> <p>Caixa de 5 peças faciais filtrantes FFP2 em fibra sintética não tecido. Jogo de fitas largas reguláveis. Formato concha. Ajuste nasal regulável. Junção facial integral ultra macia. Válvula de expiração alta performance.</p>	<p>CE EN149</p> <p>x 10</p>
<p>M1300V2</p>  <p>0% LATEX</p>	<p>Branco</p> <p>Caixa de 10 peças faciais filtrantes FFP3 em fibra sintética não tecido. Formato concha. Ajuste nasal regulável. Reforço da orla em mousse sobre o ajuste nasal. Válvula de expiração alta performance. Teste opcional de DOLOMITE para um conforto respiratório prolongado.</p>	<p>M1200VW</p>  <p>0% LATEX</p>	<p>M2FP2VW</p>  <p>X36 X2</p>
<p>Branco</p> <p>Caixa de 10 peças faciais filtrantes FFP3 em fibra sintética não tecido. Formato concha. Ajuste nasal regulável. Reforço da orla em mousse sobre o ajuste nasal. Válvula de expiração alta performance. Teste opcional de DOLOMITE para um conforto respiratório prolongado.</p>	<p>CE EN149</p> <p>x 10</p>	<p>Cinzento</p> <p>Caixa de 10 peças faciais filtrantes FFP2 vapor orgânico (para concentração < VME) em fibra sintética não tecido impregnada de carvão activo. Protecção contra os cheiros nocivos (fumos de soldadura, por exemplo). Formato concha. Ajuste nasal regulável. Reforço da orla em mousse sobre o ajuste nasal. Válvula de expiração alta performance. Teste opcional de DOLOMITE para um conforto respiratório prolongado.</p>	<p>CE EN149</p> <p>MOSH NIOSH N95</p> <p>x 10</p>
<p>M1200V</p>  <p>0% LATEX</p>	<p>M2FP2V</p>  <p>X36 X2</p>	<p>M1200</p>  <p>0% LATEX</p>	<p>Branco</p> <p>Caixa de 20 peças faciais filtrantes FFP2 em fibra sintética não tecido. Formato concha. Ajuste nasal regulável. Reforço da orla em mousse sobre o ajuste nasal. Teste opcional de DOLOMITE para um conforto respiratório prolongado.</p>
<p>Branco</p> <p>Caixa de 10 peças faciais filtrantes FFP2 em fibra sintética não tecido. Formato concha. Ajuste nasal regulável. Reforço da orla em mousse sobre o ajuste nasal. Válvula de expiração alta performance. Teste opcional de DOLOMITE para um conforto respiratório prolongado.</p>	<p>CE EN149</p> <p>MOSH NIOSH N95</p> <p>x 10</p>	<p>Branco</p> <p>Caixa de 20 peças faciais filtrantes FFP2 em fibra sintética não tecido. Formato concha. Ajuste nasal regulável. Reforço da orla em mousse sobre o ajuste nasal. Teste opcional de DOLOMITE para um conforto respiratório prolongado.</p>	<p>CE EN149</p> <p>MOSH NIOSH N95</p> <p>x 10</p>
<p>M1100V</p>  <p>0% LATEX</p>	<p>M1100</p>  <p>0% LATEX</p>	<p>M3FP1</p>  <p>X36 X2</p>	<p>Branco</p> <p>Caixa de 20 peças faciais filtrantes FFP1 em fibra sintética não tecido. Formato concha. Ajuste nasal regulável. Reforço da orla em mousse sobre o ajuste nasal. Teste opcional de DOLOMITE para um conforto respiratório prolongado.</p>
<p>Branco</p> <p>Caixa de 10 peças faciais filtrantes FFP1 em fibra sintética não tecido. Formato concha. Ajuste nasal regulável. Reforço da orla em mousse sobre o ajuste nasal. Válvula de expiração alta performance. Teste opcional de DOLOMITE para um conforto respiratório prolongado.</p>	<p>CE EN149</p> <p>x 10</p>	<p>Branco</p> <p>Caixa de 20 peças faciais filtrantes FFP1 em fibra sintética não tecido. Formato concha. Ajuste nasal regulável. Reforço da orla em mousse sobre o ajuste nasal. Teste opcional de DOLOMITE para um conforto respiratório prolongado.</p>	<p>CE EN149</p> <p>x 10</p>

M1300VB



Branco	Caixa de 10 peças faciais filtrantes FFP3 em fibra sintética não tecido. Ajuste nasal regulável. Válvula de expiração alta performance. Saco plástico individual.	CE	EN149	x 10
--------	---	----	-------	------

M1200VB

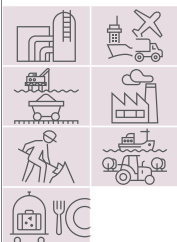

Branco	Caixa de 10 peças faciais filtrantes FFP2 em fibra sintética não tecido. Ajuste nasal regulável. Válvula de expiração alta performance. Saco plástico individual. Teste opcional de DOLOMITE para um conforto respiratório prolongado.	CE	EN149	x 10
		NIOSH	NIOSH N95	

M1100VB



Branco	Caixa de 10 peças faciais filtrantes FFP1 em fibra sintética não tecido. Ajuste nasal regulável. Válvula de expiração alta performance. Saco plástico individual. Teste opcional de DOLOMITE para um conforto respiratório prolongado.	CE	EN149	x 10
--------	--	----	-------	------

HM11001U



Azul-Branco	Caixas distribuidoras de 50 máscaras cirúrgicas descartáveis de Tipo II. Dispositivo médico de CLASSE 1. 3 dobras. Prega nasal de ajuste. Elástico de fixação em torno das orelhas. Polipropileno não tecido.	M/L	CE	EN14683 II ≥ 98%	x 40
				ISO 22609 80mmHg	
				EN ISO 13485	

M1300VP



Branco	Caixa de 10 peças faciais filtrantes FFP3 em fibra sintética não tecido. Ajuste nasal regulável. Junção facial integral ultra macia. Válvula de expiração alta performance. Saco plástico individual. Teste opcional de DOLOMITE para um conforto respiratório prolongado.	CE	EN149	x 10
--------	--	----	-------	------

M1200VP



Branco	Caixa de 10 peças faciais filtrantes FFP2 em fibra sintética não tecido. Ajuste nasal regulável. Reforço da orla em mousse sobre o ajuste nasal. Válvula de expiração alta performance. Saco plástico individual. Teste opcional de DOLOMITE para um conforto respiratório prolongado.	CE	EN149	x 10
		NIOSH	NIOSH N95	

M1200VPW Carvão ativado (1)

► Protecção contro os odores nocivos.



Cinzento	Caixa de 10 peças faciais filtrantes FFP2 vapor orgânico (para concentração < VME) em fibra sintética não tecido impregnada de carvão activo. Protecção contra os cheiros nocivos (fumos de soldadura, por exemplo). Ajuste nasal regulável. Reforço da orla em mousse sobre o ajuste nasal. Válvula de expiração alta performance. Saco plástico individual. Teste opcional de DOLOMITE para um conforto respiratório prolongado.	CE	EN149	x 10
		NIOSH	NIOSH N95	

M1302VBC

Válvula de expiração alto desempenho Máscara numa bolsa individual

• Higiénica e fácil de transportar

Espuma confortável

• Proporciona conforto e estanqueidade



M1302BC

Máscara numa bolsa individual

• Higiénica e fácil de transportar

Espuma confortável

• Proporciona conforto e estanqueidade

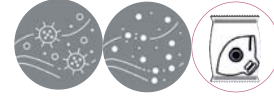

M1202VBC

Máscara numa bolsa individual

• Higiénica e fácil de transportar

Espuma confortável

• Proporciona conforto e estanqueidade



M1202BC

Máscara numa bolsa individual

• Higiénica e fácil de transportar

Espuma confortável

• Proporciona conforto e estanqueidade



M1102VBC

Máscara numa bolsa individual

• Higiénica e fácil de transportar

Espuma confortável

• Proporciona conforto e estanqueidade

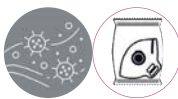

M1102BC

Máscara numa bolsa individual

• Higiénica e fácil de transportar

Espuma confortável

• Proporciona conforto e estanqueidade



M1302VBC		Caixa de 15 peças faciais filtrantes FFP3 em fibra sintética não tecido. Ajuste nasal regulável. Válvula de expiração alta performance. Saco plástico individual.			
M1302BC		Caixa de 30 peças faciais filtrantes FFP3 em fibra sintética não tecido. Ajuste nasal regulável. Saco plástico individual.			
M1202VBC	Branco	Caixa de 15 peças faciais filtrantes FFP2 em fibra sintética não tecido. Ajuste nasal regulável. Válvula de expiração alta performance. Saco plástico individual.	CE	EN149	x 10
M1202BC		Caixa de 30 peças faciais filtrantes FFP2 em fibra sintética não tecido. Ajuste nasal regulável. Saco plástico individual.			
M1102VBC		Caixa de 15 peças faciais filtrantes FFP1 em fibra sintética não tecido. Ajuste nasal regulável. Válvula de expiração alta performance. Saco plástico individual.			
M1102BC		Caixa de 30 peças faciais filtrantes FFP1 em fibra sintética não tecido. Ajuste nasal regulável. Saco plástico individual.			



A Delta Plus protege as mulheres e os homens no trabalho, da cabeça aos pés

PROTECÇÃO DAS MÃOS



PROTEÇÃO CONTRA O CORTE

Critério de escolha de uma luva **AJUDA NA ESCOLHA**

Luvas anti-corte **AJUDA NA ESCOLHA**

Trabalhos cortantes intensivos

Trabalhos cortantes de longa duração

Trabalhos ligeiramente cortantes de longa duração

Trabalhos ligeiramente cortantes e pouco intensivos

068

070

072

073

080

082

PROTEÇÃO MECÂNICA PARA TRABALHOS DE PRECISÃO

Trabalhos em ambiente seco

Trabalhos específicos

Trabalhos em ambiente húmido

Trabalhos em ambiente com óleos e gorduras

086

089

090

091



PROTEÇÃO MECÂNICA PARA TRABALHOS POLIVALENTES

Trabalhos em ambiente seco

Trabalhos em ambiente húmido

Trabalhos em ambiente com óleos e gorduras

092

098

100

PROTEÇÃO MECÂNICA PARA TRABALHOS PESADOS

Trabalhos em ambiente com óleos e gorduras

Trabalhos em ambiente húmido

Trabalhos específicos

101

102

103



PROTEÇÃO QUÍMICA

Escolher a luva correcta segundo o meio químico **AJUDA NA ESCOLHA**

Trabalhos prolongados com resistências químicas

Trabalhos ocasionais com resistências químicas

Uso único

106

114

116



PROTEÇÃO TÉRMICA

Luvas de pele **AJUDA NA ESCOLHA**

Trabalhos térmicos frios

Trabalhos térmicos soldadura

Trabalhos térmicos específicos

122

118

124

128

INFORMAÇÕES TÉCNICAS

366-371

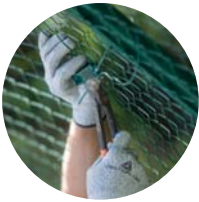

Critério de escolha de uma luva

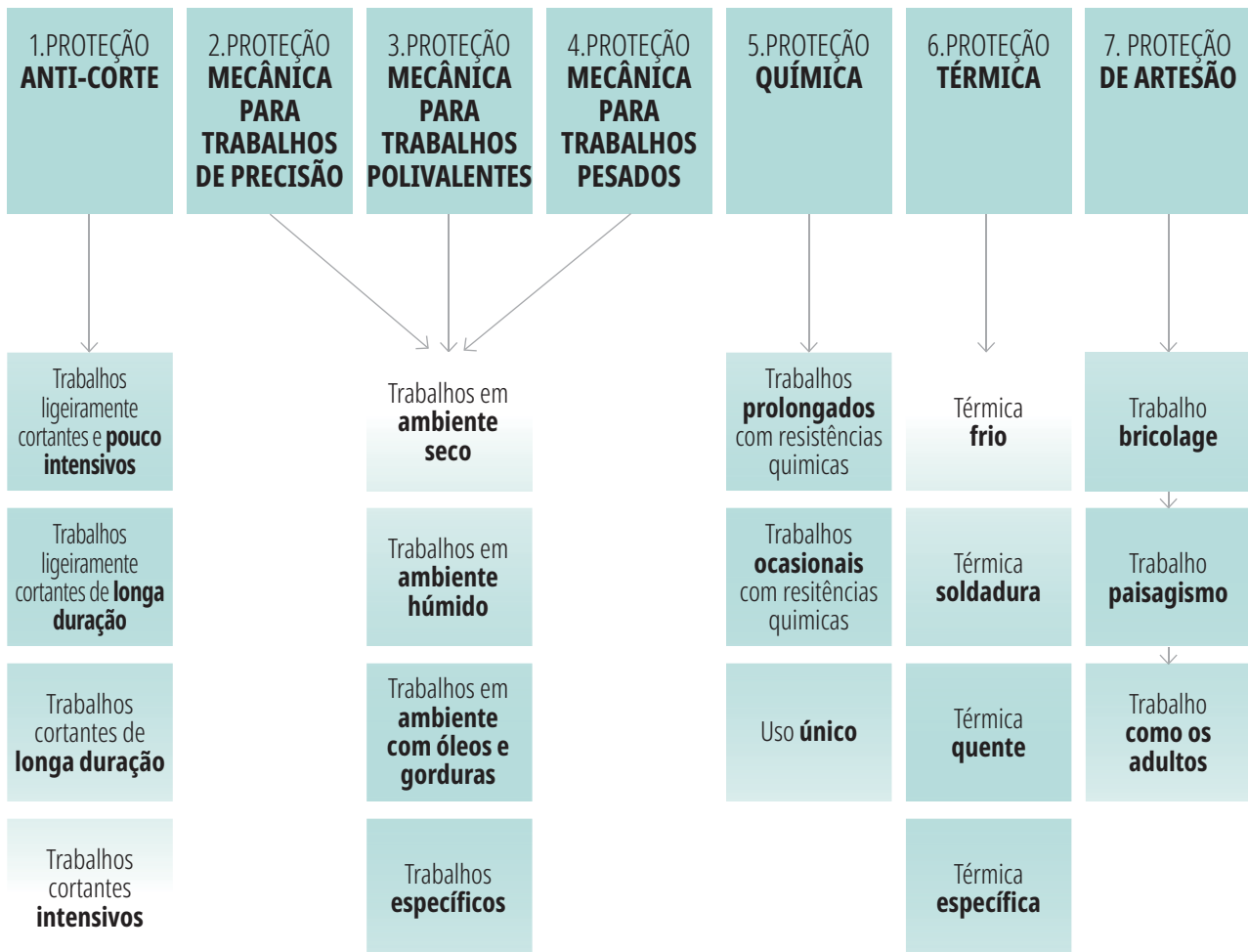

Como reconhecer os tamanhos?

Implementação de um sistema de código de cores para luvas e certas luvas de couro:

Uniformização dos tamanhos para uma identificação mais fácil.

Usar a página 366 para encontrar o tamanho correcto

6	7	8	9	10	11	12
Vermelho	Amarelo	Castanho	Preto	Azul	Cinza	Verde

Cada **produto** está incluído na norma EN388, que é a chave de entrada na família das Luvas. Como recordatório, tem em conta vários critérios: abrasão, corte, rasgo, perfuração e impacto (opcional).

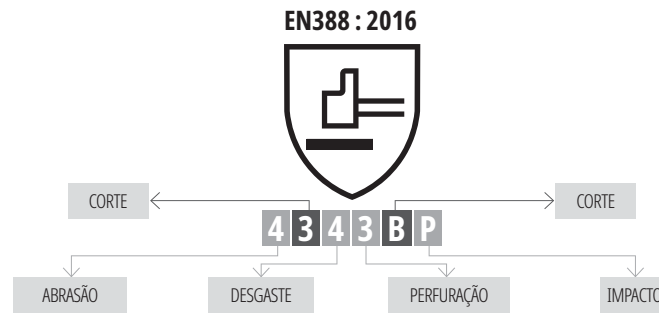

1 Identificar os potenciais riscos:

Riscos principais

2 Definir o tipo de luva que melhor se adapta às suas necessidades em termos de necessidades secundárias:

Necessidades secundárias/específicas:

3 Selecionar o produto que mais se adapte com a ajuda dos dados técnicos e critérios de ergonomia, objetivo dos nossos clientes e usuários:

Ergonomia do produto



1

2

ESCOLHA

Encontre os nossos modelos nas páginas dedicadas aos diferentes universos / profissões

3



Luvras anti-corte

CORTE	
INDICE	NIVEL
1,2	1
2,5	2
5	3
10	4
20	5

Normativa de resistência ao corte teste corte EN388 6.2

EN388 : 2016

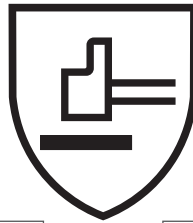

CORTE	
FORÇA APLICADA (N)	NIVEL
2	A
5	B
10	C
15	D
22	E
30	F

Nova resistência ao corte TDM en ISO 13997

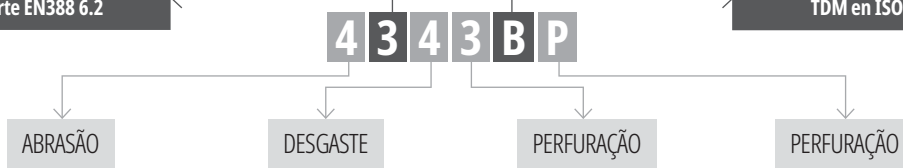

Para as luvas fabricados em materiais muito resistentes (materiais que desafiaram a lâmina durante o teste), o Teste de Corte já não é relevante, um teste TDM é obrigatório. O teste TDM é igualmente mais representativo de situações de trabalho com risco de corte elevado.

As fibras

XTREMcult+

O seu aliado em condições extremas de corte

- ▶ Associação de fibras inovadoras que garantem uma ótima proteção contra o corte.



DELTAnocut®

- ▶ Polímero muito resistente.
- ▶ Destreza máxima.
- ▶ Lavável: melhor higiene, reutilização das luvas em condições saudáveis.
- ▶ Espessura reduzida: Toque agradável, melhor respirabilidade.
- ▶ Textura muito macia: permite um grande conforto todo o dia.

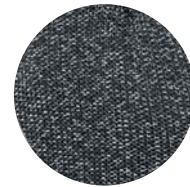

HEATnocut

Para segurança máxima e uma boa proteção contra o calor

- ▶ Resistência ao corte adaptada ao risco.
- ▶ Alto nível de resistência à abrasão.
- ▶ Resistência ao calor até 100°C ou 250°C segundo os modelos.



SOFTnocut

Para combinar a segurança e o conforto

- ▶ Grande resistência a cortes.
- ▶ Desempenho máximo perante abrasão.
- ▶ Fibra suave : excelente conforto.

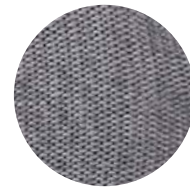

ECONocut

Para combinar a segurança e "preço atractivo"

- ▶ Diferentes níveis de resistência ao corte.
- ▶ Boas prestações perante a abrasão.
- ▶ Fibra económica: melhor preço.



Gama completa

					
	<p>> 5 N</p> <ul style="list-style-type: none"> Acondicionamento e embalagem Electrónica e reparação Acabamento de azulejos Montagem 	<p>> 10 N</p> <ul style="list-style-type: none"> Montagem automóvel Montagem de electrodomésticos Manutenção e serviço Manipulação e colocação de envidraçados 	<p>> 15 N</p> <ul style="list-style-type: none"> Manipulação de materiais compostos Manipulação de placas de vidro Manipulação e montagem de revestimentos Trabalhos de acabamentos sobre peças cortantes Trabalho de metais 	<p>> 22 N</p> <ul style="list-style-type: none"> Manipulação de peças pesadas cortantes Manipulações de peças metálicas cortantes Corte de metais 	<p>> 30 N</p> <ul style="list-style-type: none"> Trabalhos intensivos de corte Montagem final de peças pesadas Moldagem de metais Marcado / Estampagem
RECOMENDAÇÕES DE USO	 <p>EOS FLEX CUT B VV921</p>  <p>VENICUTB05</p>  <p>VENICUTB07</p>  <p>VENICUTB01 (VENICUT32ESD)</p>  <p>ATON VV731</p>	 <p>EOS FLEX CUT D VV922</p>  <p>EOS NOCUT VV910</p>  <p>EOS NOCUT WINTER VV913</p>  <p>VENICUTD05</p>  <p>VENICUTD06</p>	 <p>APOLLON WINTER CUT VV737</p>  <p>XTREM HEAT TERK500</p>  <p>XTREM CUT TOUCH VENICUTF02</p>		
	 <p>VENICUTB00 (VENICUT30)</p>  <p>VENICUTB06 (VENICUT36GR)</p>  <p>VENICUTB02</p>	 <p>VENICUTC01 (VENICUT41GN)</p>  <p>VENICUTC02 (VENICUT42GN)</p>  <p>VENICUTC05 (VENICUT55)</p>  <p>VENICUTCM1 (VENICUT5M)</p>	 <p>VENICUTD03 (VENICUT53)</p>  <p>VENICUTD04 (VENICUT54BL)</p>  <p>HEAT & CUT FOAM VENICUTD01</p>  <p>VENICUTD02 (VENICUT52)</p>  <p>VENICUTDX0 (VENICUT50)</p>  <p>VENICUTDX1 (VENICUT5X1)</p>  <p>VENICUTD09</p>  <p>VENICUT59LP LIGHT PLUS</p>  <p>KPG10</p>  <p>KCA15</p>	 <p>XTREM CUT VENICUTF01</p>  <p>VENICUTF03</p>	
	 <p>VENICUTB03G3 (VENICUT33G3)</p>  <p>VENICUTB04G3 (VENICUT34G3)</p>	 <p>VENICUTC03G3 (VENICUT43G3)</p>  <p>VENICUTC04G3 (VENICUT44G3)</p>	 <p>VENICUTD07G3 (VENICUT57G3)</p>  <p>VENICUTD08G3 (VENICUT58G3)</p>  <p>ECONOCUTDM1 (ECONOCUT5M)</p>		



VENICUT F XTREM CUT TOUCH - VENICUTF02

Fibra Xtrem CUT

- O mais alto nível de proteção do mercado contra os cortes
- Conforto e flexibilidade para trabalhos pesados

Mistura de espuma de nitrilo/TPU

- Flexibilidade e destreza
- Redução da transpiração graças à excelente respirabilidade

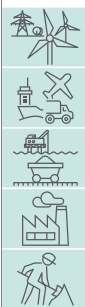

VENICUTF03 XTREM CUT - VENICUTF03

Fibra Xtrem CUT

- O mais alto nível de proteção do mercado contra os cortes
- Conforto e flexibilidade para trabalhos pesados

Reforço entre o polegar e o indicador (1)

- Maior proteção
- Vida útil prolongada

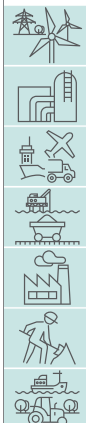

VENICUT F XTREM CUT - VENICUTF01

Fibra Xtrem CUT

- O mais alto nível de proteção do mercado contra os cortes
- Conforto e flexibilidade para trabalhos pesados

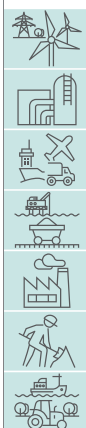

VENICUT F XTREM CUT TOUCH - VENICUTF02	Azul marinho-Preto	Fibra de alta performance Xtrem CUT. Revestimento espuma de nitrilo e TPU na palma e ponta dos dedos. Agulha 18.			EN388 4X43F		
VENICUTF03 XTREM CUT - VENICUTF03	Cinzento	Fibra de alta performance Xtrem CUT. Revestimento poliuretano na palma e ponta dos dedos. Reforço entre o polegar e indicador. Agulha 13.	06 - 07 - 08 - 09 - 10 - 11	CE	EN388 4X42F	ANSI ANSI-ISEA 105 A6	x 60
VENICUT F XTREM CUT - VENICUTF01	Cinzento-Preto	Fibra de alta performance Xtrem CUT. Revestimento espuma de nitrilo, acabamento granuloso na palma e ponta dos dedos. Agulha 13.			EN388 4X43F		

O conceito de proteção global é uma parte inerente ao ADN da Delta Plus. Inspirado neste conceito, a equipa de proteção das mãos trabalhou numa nova forma de proteger os trabalhadores. As palavras-chave: durabilidade, maior proteção, flexibilidade, conforto, resistência, etc., têm ajudado a nossa equipa de pesquisa e desenvolvimento a desenvolver uma nova gama com um aspeto completamente novo. A inovação está no centro da conceção, desenvolvimento e implementação desta gama. Concebida, desenvolvida e fabricada na nossa fábrica na China, a Delta Plus orgulha-se de fazer parte dos inovadores fabricantes de luvas que o acompanham diariamente.

Laetitia Guillerm, Perita em Produtos de proteção da mão

EOS FLEX CUT D WV922

Tecnologia de moldagem por injeção combinada com um suporte anticorte (1)

• Proteção abrangente das mãos contra cortes, golpes, impactos fortes e compressões

Revestimento elástico de TPE

• Conforto, flexibilidade e destreza o durante o dia todo

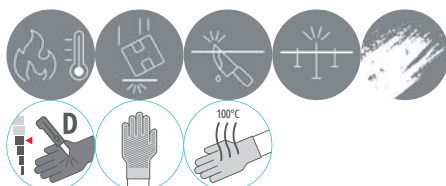
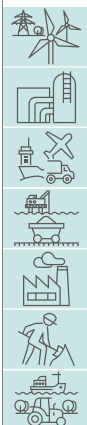
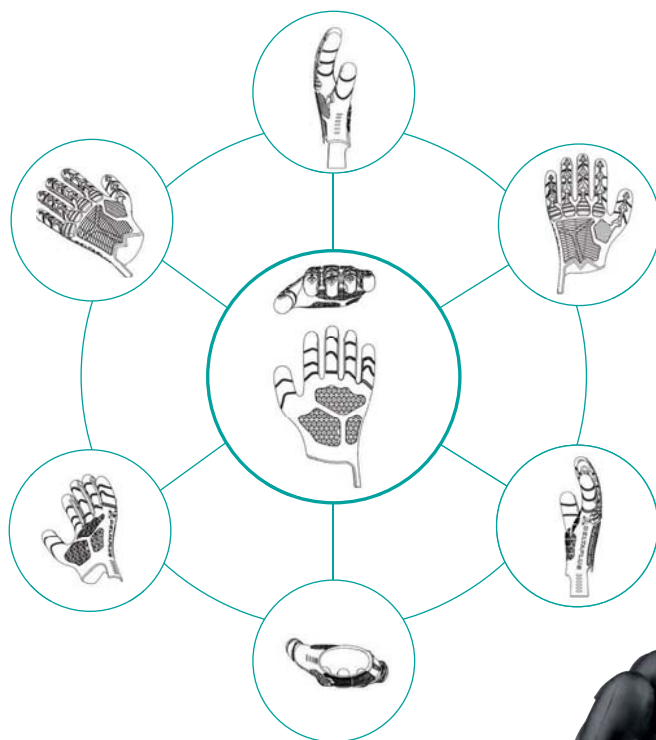

EOS FLEX CUT D WV922	Preto	Fibra de alta performance SOFTnocut. Mão revestida com TPE moldado. Agulha 13.	08 - 09 - 10 - 11		EN388 EN407

Inicialmente, desenvolvemos esta luva para utilizações específicas da indústria petrolífera, mas finalmente, mostra ter inúmeras possibilidades de utilização!
 Combinámos vários materiais e técnicas para tornar esta luva "multiprotetora": fio anti-corte, duplo revestimento nitrilo, reforços para proteger contra apertos e choques. Esta versatilidade torna a **EOS NOCUT** incontornável no mercado.

Laetitia Guillerm, Perita em Produtos de proteção da mão



Seguras, de qualidade e muito confortáveis, as EOS NOCUT são sem dúvida uma das luvas do mercado com mais interesse!

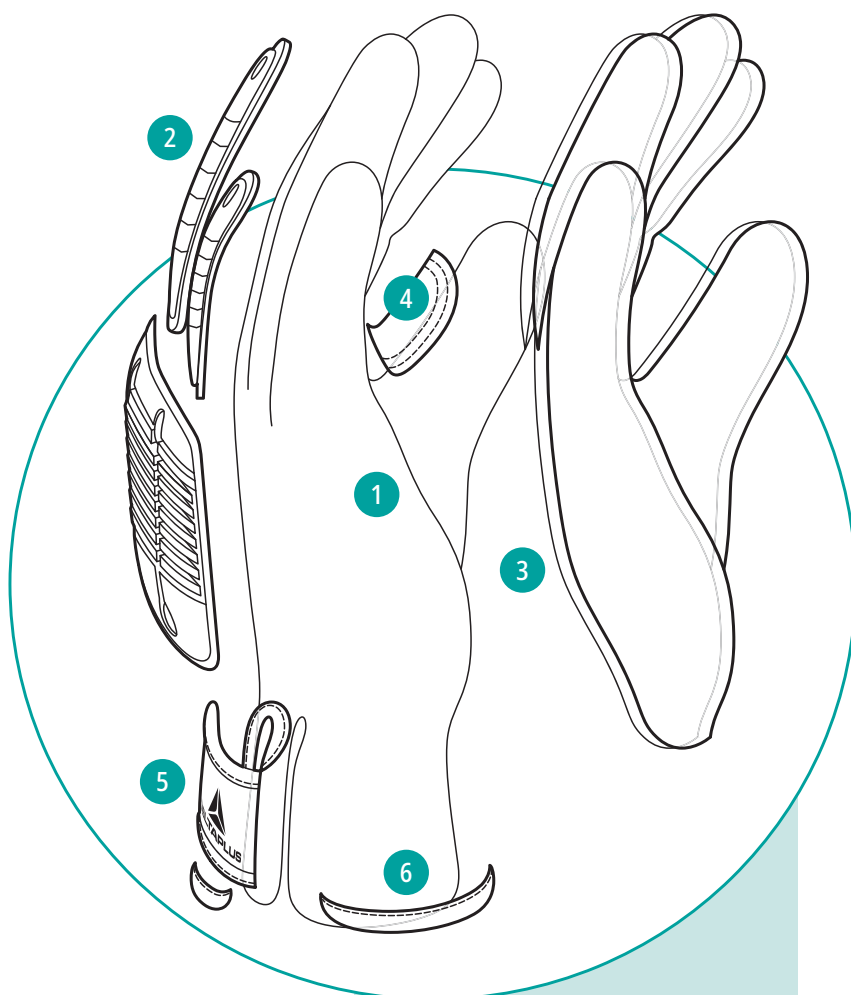

- 1 - Encaixe na palma
- 2 - Reforço do metacárpio
- 3 - Duplo revestimento
- 4 - Reforço
- 5 - Fecho com Velcro
- 6 - Estrutura tecida fios HDPE + fibra de vidro

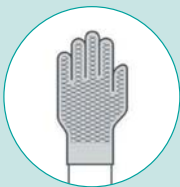

Duplo revestimento nitrilo para um trabalho em ambiente oleoso

- Primeiro revestimento nitrilo liso: impermeável aos óleos
- Segunda revestimento nitrilo espuma: boa aderência

EOS NOCUT WV910
EOS NOCUT WINTER WV913



Reforços flexíveis

- Maior proteção contra os impactos e estrições

EOS NOCUT WV910
EOS NOCUT WINTER WV913



Proteção contra o impacto da zona do metacárpio. Após um impacto de energia de 5J, a força transmitida às costas da mão não pode ser superior a 4 kN

EOS NOCUT WV910
EOS NOCUT WINTER WV913

EOS NOCUT WV910

Reforço entre o polegar e o indicador e na palma (1)

- Maior proteção

Apenas disponível em blíster (2)

Excelente resistência à abrasão e ao corte

- Vida útil prolongada

Costuras em fio Kevlar®

- Vida útil prolongada

Manga de 8 cm com fecho de Velcro

- Ajuste perfeito

- Redução dos incómodos ao nível do pulso, numa utilização prolongada



EOS NOCUT WINTER WV913

Suporte interior acrílico (1)

- Excelente conforto todo o dia
- Manutenção do calor



EOS NOCUT WV910	Amarelo-Cinza-Preto	Suporte de polietileno de alto desempenho. Reforço de TPR nas costas e ponta dos dedos. Revestimento nitrilo liso/mousse de nitrilo na palma e ponta dos dedos. Reforço em relevo no interior da palma. Fio Kevlar® em todas as costuras.	08 - 09 - 10 - 11	CE	EN388 4X43DP	ANSI-ISEA 105 A4 x 60
EOS NOCUT WINTER WV913		Suporte polietileno de elevado desempenho. Reforço nas costas e na ponta dos dedos TPR. Duplo revestimento nitrilo liso/espuma de nitrilo na palma e ponta dos dedos. Reforço em relevo interior na palma. Forro interior em acrílico. Fio Kevlar® em todas as costuras.			EN388 4X44DP	

A versatilidade das luvas é uma verdadeira vantagem num mercado em constante evolução. Escolher a Delta Plus para desenvolver, conceber e aperfeiçoar uma gama que está à frente do seu tempo permitir-lhe-á satisfazer as necessidades atuais e futuras. O feito reside na combinação de uma fibra que proporciona tanto a proteção contra cortes, térmica e antiestática com o calibre mais fino atualmente disponível no mercado. Esta gama foi especialmente concebida para utilizadores que gostam de manipulações precisas. Protegem tanto o utilizador como o objeto transportado graças à ausência de DMF, silicone, látex, etc. A sua maior vantagem: os modelos disponíveis no mercado podem ser lavados várias vezes sem reduzir a sua vida útil.

Laetitia Guillerm, Perita em Produtos de proteção da mão

É a gama anti-corte essencial para ter na ponta dos dedos!

VENICUTD05

Revestimento sem solvente (1)

- Adequado às pessoas sensíveis
- Respeita o ambiente
- Ideal para a indústria automóvel
- Sem vestígios nos objetos manuseados

Agulha 18 (2)

- Excelente destreza e detalhe de trabalho

Testadas antes e depois da lavagem: desempenho inalterável

- Vida útil mais longa para uma maior rentabilidade

Pode ser utilizada num ambiente ESD (risco de descarga eletrostática)



VENICUTD06

Revestimento de microespuma de nitrilo (1)

- Boa resistência à abrasão
- Acabamento extra fino para maior destreza

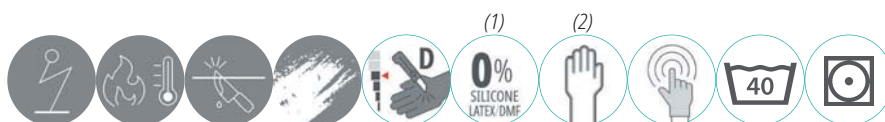

VENICUTD05	Preto	Fibra de alta performance DELTAnocut®. Revestimento poliuretano na palma e ponta dos dedos. Agulha 18.	06 - 07 - 08 - 09 - 10 - 11	CE	EN388 3X41D	EN407 X1XXXX	EN16350	ANSI ANSI-ISEA 105 A4	x 60
VENICUTD06		Fibra de elevado desempenho DELTAnocut®. Revestimento de microespuma de nitrilo na palma e ponta dos dedos. Agulha 18.							

A Delta Plus protege as mulheres e os homens no trabalho, da cabeça aos pés

VENICUTD03 (VENICUT53NO)

Fibra DELTAnocut®

► Textura muito suave para um elevado conforto o dia todo

Revestimento nitrilo (1)

► Excelentes desempenhos mecânicos

► Boa prensão em ambiente oleoso/gorduroso

Revestimento de microespuma de nitrilo

► Boa resistência à abrasão

► Acabamento extra fino para maior destreza

Agulha 15

► Excelente destreza e detalhe de trabalho

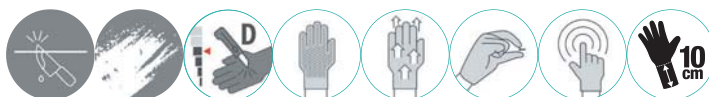
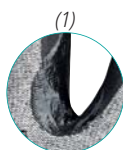

VENICUTD04 (VENICUT54BL)

Duplo revestimento nitrilo para um trabalho em ambiente oleoso (1)

► Primeiro revestimento nitrilo liso: impermeável aos óleos

► Segundo revestimento nitrilo espuma: boa aderência

Alto revestimento

► Excelente proteção da mão

► Elevada durabilidade da luva

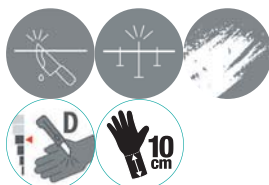

VENICUTDX1 (VENICUT5X1)

Pele Croute

► Resistência reforçada à abrasão

► Adaptada aos trabalhos pesados

Revestimento poliuretano (1)

► Material muito flexível e respirável, que proporciona conforto e destreza

► Excelente resistência à abrasão e ao rompimento

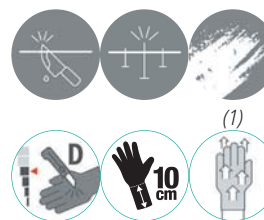

VENICUTD03 (VENICUT53NO)	Cinzeno-Preto	Fibra de alta performance DELTAnocut®. Revestimento de microespuma de nitrilo na palma e ponta dos dedos. Agulha 15.	07 - 08 - 09 - 10		EN388 4 X 4 3 D	
VENICUTD04 (VENICUT54BL)	Preto	Fibra de alta performance DELTAnocut®. Duplo revestimento nitrilo. Agulha 13.	08 - 09 - 10 - 11	CE	EN388 3 X 4 3 D	ANSI-ISEA 105 A4 x 60
VENICUTDX1 (VENICUT5X1)	Cinzeno	Fibra de alta performance DELTAnocut®. Revestimento a poliuretano e pele de vaca na palma e ponta dos dedos. Agulha 13.	09 - 10 - 11		EN388 4 X 4 3 D	ANSI-ISEA 105 A5

VENICUTD09

SOFInocut

- Excelente resistência ao corte (nível D)
- Toque subtil inigualável

Revestimento poliuretano (1)

- Material muito flexível e respirável, que proporciona conforto e destreza
- Excelente resistência à abrasão e ao rompimento

Reforço entre o polegar e o indicador (2)

- Maior proteção
- Vida útil prolongada

Também disponível em blíster

DPVENICUTD09 (3)

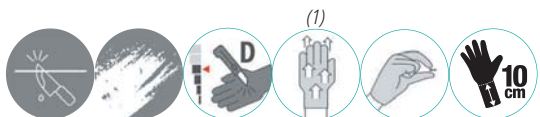
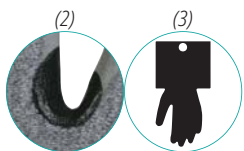

VENICUT59 LIGHT PLUS

DELTAAnocut+

- Excelente resistência ao corte (nível D)
- Toque subtil inigualável (calibre 13)

Suporte não revestido

- Maior proteção dos objetos manuseados



VENICUTD02 (VENICUT52)

Fibra de alta performance HEATnocut

- Resistência ao corte e ao calor de contacto (250°C durante 15 segundos)

- Excelente nível de resistência à abrasão

Revestimento látex (1)

- Boa resistência à abrasão
- Acabamento rugoso para uma excelente preensão dos objetos manipulados

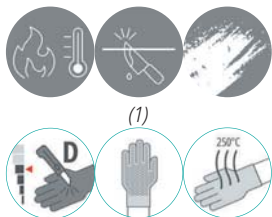

VENICUTD01

Fibra de alta performance HEATnocut

- Resistência ao corte e ao calor de contacto (100°C durante 15 segundos)

- Excelente nível de resistência à abrasão

Revestimento espuma de nitrilo (1)

- Excelente resistência à abrasão
- Acabamento granizado para uma excelente preensão dos objetos manipulados

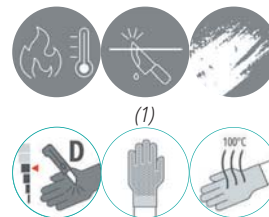

Modelo	Cores	Descrição	Período de validade	Normas	Classificação	Outros
VENICUTD09	Cinzentos	Fibra de alta performance SOFInocut. Revestimento poliuretano na palma e ponta dos dedos. Reforço entre o polegar e indicador. Agulha 13.	06 - 07 - 08 - 09 - 10 - 11	EN388	4X42D	ANSI-ISEA 105 A4
DPVENICUTD09			09 - 10 - 11	EN388		
VENICUT59 LIGHT PLUS	Preto	Fibra de alta performance DELTAAnocut®+. Punho de 12 cm. Agulha 13.	06 - 07 - 08 - 09 - 10 - 11	EN388	3X4XD	ANSI-ISEA 105 A3
VENICUTD02 (VENICUT52)	Amarelo-Cinzentos-Preto	Fibra de alta performance HEATnocut. Revestimento látex na palma e ponta dos dedos. Agulha 10.	07 - 08 - 09 - 10	EN388	EN407	ANSI-ISEA 105 A4
VENICUTD01			07 - 08 - 09 - 10 - 11	EN388	EN407	
				CE	3X42D X2XXXX	x 60
				ANSI	4X42D X1XXXX	

VENICUTDX0 (VENICUT50)

Fibra de alta performance HEATnocut

- Resistência ao corte e ao calor de contacto (250°C durante 15 segundos)
- Excelente nível de resistência à abrasão

Pele Croute

- Resistência reforçada à abrasão
- Adaptado aos trabalhos pesados

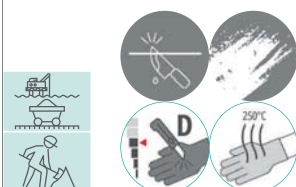

ECONOCUTDM1 (ECONOCUT5M)



VENICUTD07 (VENICUT57GR)



VENICUTD08 (VENICUT58)



VENICUTDX0 (VENICUT50)	Amarelo-Cinzentos	Fibra de alta performance HEATnocut. Pele de vaca na palma e ponta dos dedos. Agulha 10.	09 - 10	EN388 4X42D EN407 X2XXXX CE ANSI ANSI-ISEA 105 A4	
ECONOCUTDM1 (ECONOCUT5M)	Cinzentos	Fibra de alta performance ECONOCUT. Manguito têxtil com passagem para o dedo polgar. Comprimento 55 cm. Agulha 13. Saco de 1 par.	Único		x 60
VENICUTD07 (VENICUT57GR)	Cinzentos-Preto	Fibra de alta performance ECONOCUT. Revestimento nitrilo na palma e ponta dos dedos. Agulha 13. Saco de 3 pares.	07 - 08 - 09 - 10		x 40
VENICUTD08 (VENICUT58)	Cinzentos	Fibra de alta performance ECONOCUT. Revestimento poliuretano na palma e ponta dos dedos. Agulha 13. Saco de 3 pares.	07 - 08 - 09 - 10 - 11		x 40

**VENICUTC02 (VENICUT42GN)**

Reforço entre o polegar e o indicador (1)

- Maior proteção
- Vida útil prolongada

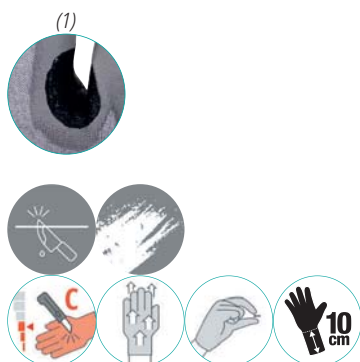
**VENICUTC01 (VENICUT41GN)**

Reforço entre o polegar e o indicador (1)

- Maior proteção
- Vida útil prolongada

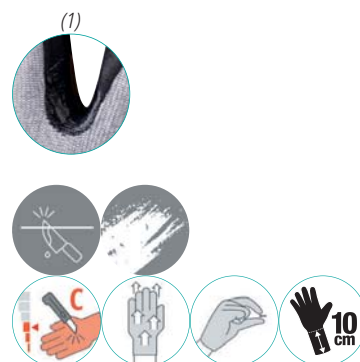

VENICUTC02 (VENICUT42GN)	Cinzentos	Fibra de alta performance SOFTnocut. Revestimento poliuretano na palma e ponta dos dedos. Reforço entre o polegar e indicador. Punho de 10 cm. Agulha 15.	07 - 08 - 09 - 10 - 11	CE	EN388	ANSI-ISEA 105 A3	x 60
VENICUTC01 (VENICUT41GN)	Cinzentos-Preto	Fibra de alta performance SOFTnocut. Revestimento mousse de nitrilo na palma e ponta dos dedos. Reforço entre o polegar e indicador. Punho de 10 cm. Agulha 15.			4 X 4 3 C		

TRABALHOS LIGEIRAMENTE CORTANTES DE LONGA DURAÇÃO

VENICUTC05 (VENICUT55)

Fibra de alta performance HEATnocut (1)

- Resistência ao corte e ao calor de contacto (100°C durante 15 segundos)
- Excelente nível de resistência à abrasão

Alimentar



VENICUTCM1 (VENICUT5M)

Fibra de alta performance HEATnocut (1)

- Resistência ao corte e ao calor de contacto (100°C durante 15 segundos)
- Excelente nível de resistência à abrasão



VENICUTC04 (VENICUT44)



VENICUTC03 (VENICUT43)



VENICUTC05 (VENICUT55)	Amarelo-Cinza	Fibra de alta performance HEATnocut. Agulha 10.	07 - 09 - 10	EN388 EN407
VENICUTCM1 (VENICUT5M)	Cinza-Amarlo	Fibra de alta performance HEATnocut. Manguito têxtil com passagem para o dedo polegar. Comprimento 45 cm. Agulha 13.	Único	3X4XC X1XXXX
VENICUTC04 (VENICUT44)	Cinza	Fibra de alta performance ECONOCUT. Revestimento poliuretano na palma e ponta dos dedos. Agulha 13. Saco de 3 pares.	07 - 08 - 09 - 10	EN388 4X42C
VENICUTC03 (VENICUT43)	Cinza-Preto	Fibra de alta performance ECONOCUT®. Revestimento nitrilo na palma e ponta dos dedos. Agulha 13. Saco de 3 pares.		EN388 4X43C

Os atores do setor automóvel estão sempre à procura de mais produtividade. Para tal, recorrem a fabricantes capazes de desenvolver, conceber e produzir os produtos que respondem às suas expectativas. O seu maior desejo era ter uma luva versátil que protegesse simultaneamente do risco de corte (nível B), permitindo ainda uma dissipação da carga eletrostática: desenvolvemos para eles a VENICUTB01 Baseado num dos bestsellers do mercado, este novo modelo completa uma gama profunda e adaptada a todas as necessidades!

Laetitia Guillerm, Perita em Produtos de proteção da mão

A gama especialmente concebida para os ambientes ESD!

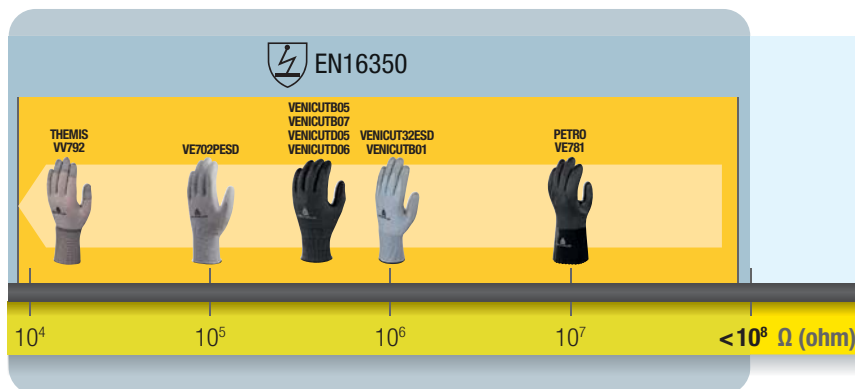

Em conformidade com a norma EN16350 sobre as propriedades das luvas de proteção, a resistência elétrica através de uma luva deve ser inferior a $10^8 \Omega$. Estas luvas permitem protegê-lo dos riscos de explosão, dissipando (o mais possível) o eletrostatismo naturalmente presente no corpo humano. Devem ser utilizadas juntamente com calçado e vestuário antiestático. O utilizador deve ainda estar ligado à terra. O desempenho obtido nas nossas luvas permitem garantir-lhe um nível elevado de eficiência.

TRABALHOS LIGEIRAMENTE CORTANTES E POUCO INTENSIVOS

VENICUTB01 (VENICUT32ESD)

Fibra DELTAnocut® (1)

• Textura muito suave e ajuste ótimo que permite um conforto ideal todo o dia

Revestimento poliuretano (2)

• Material muito flexível e respirável, que proporciona conforto e destreza

• Excelente resistência à abrasão e ao rompimento

Fibra de carbono

• Elevada dissipação electrostática para reduzir os riscos de explosão

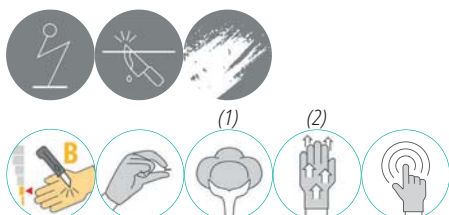
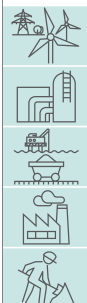

PÁG.89



VE702PESD



VENICUTB05

Revestimento sem solvente (1)

• Adequado às pessoas sensíveis

• Respeita o ambiente

• Ideal para a indústria automóvel

• Sem vestígios nos objetos manuseados

Agulha 18 (2)

• Excelente destreza e detalhe de trabalho

Fibra de carbono

• Elevada dissipação electrostática para reduzir os riscos de explosão

Testadas antes e depois da lavagem: desempenho inalterável

• Vida útil mais longa para uma maior rentabilidade

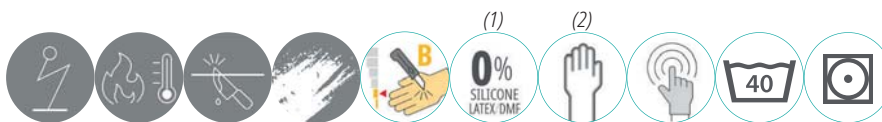

VENICUTB07

Revestimento de microespuma de nitrilo (1)

• Boa resistência à abrasão

• Acabamento extra fino para maior destreza



VENICUTB01 (VENICUT32ESD)	Cinzento	Fibra de elevado desempenho DELTAnocut® e fibra de carbono. Revestimento poliuretano na palma e ponta dos dedos. Agulha 15.		EN388 EN16350 3 X 4 2 B ≤ 1,22 x 10 ⁶		
VENICUTB07	Preto	Fibra de elevado desempenho DELTAnocut® e fibra de carbono. Revestimento de microespuma de nitrilo na palma e ponta dos dedos. Agulha 18.	06 - 07 - 08 - 09 - 10 - 11	CE EN388 EN407 EN16350 3 X 3 1 B X 1 X X X X	ANSI ANSI-ISEA 105 A2	x 60
VENICUTB05		Fibra de alta performance DELTAnocut® e fibra de carbono. Impregnação de poliuretano sem solventes na palma e ponta dos dedos. Agulha 18.				

EOS FLEX CUT B WV921

Tecnologia de moldagem por injeção combinada com um suporte anticorte

• Proteção abrangente das mãos contra cortes, golpes, impactos fortes e compressões

Revestimento elástico de TPE • Conforto, flexibilidade e destreza o durante o dia todo

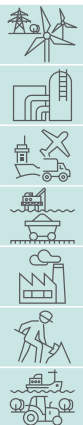
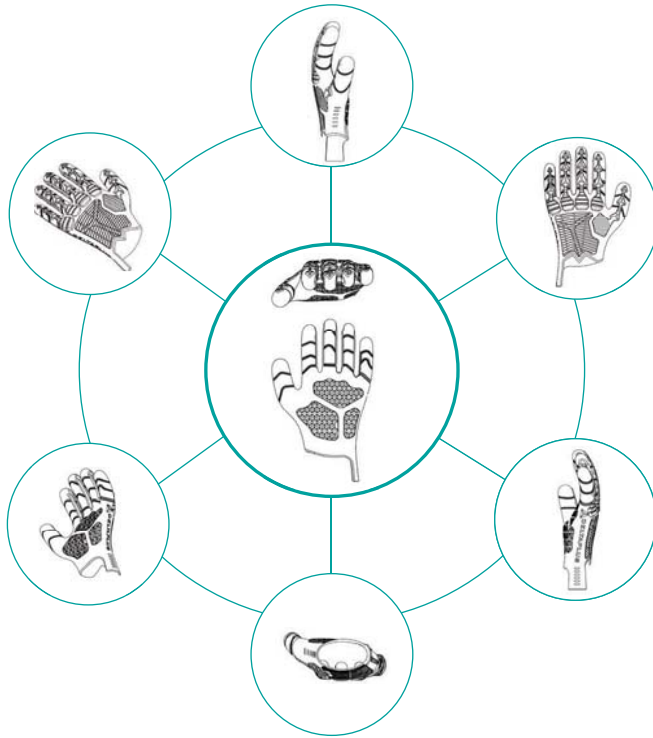

EOS FLEX CUT B WV921

Preto

Fibra de alta performance SOFTnocut. Mão revestida com TPE moldado. Agulha 13.

08 - 09 - 10

CE

EN388



EN407



x 60

TRABALHOS LIGEIRAMENTE CORTANTES E POUCO INTENSIVOS

VENICUTB02

Revestimento poliuretano (1)

- Material muito flexível e respirável, que proporciona conforto e destreza
- Excelente resistência à abrasão e ao rompimento

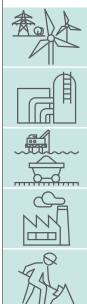

VENICUTB00

Alimentar

Cor azul - Ideal para ambiente alimentar graças à sua identificação visual facilitada



VENICUTB06 (VENICUT36)

Agulha 18 (1)

- Excelente destreza e detalhe de trabalho

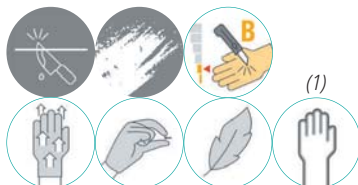

VENICUTB04 (VENICUT34)

Também disponível em blíster DPVENICUTB04 (1)

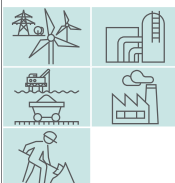

VENICUTB03 (VENICUT33)

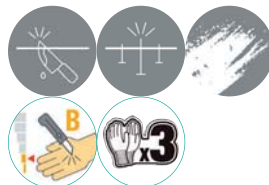

VENICUTB02	Cinzentos	Fibra de alta performance Softnocut. Revestimento poliuretano na palma e ponta dos dedos. Agulha 13.			EN388 		x 120
VENICUTB00	Azul-Branco	Fibra de alta performance SOFNOCUT. Agulha 15.	06 - 07 - 08 - 09 - 10 - 11		EN388 		x 60
VENICUTB06 (VENICUT36)		Fibra de alta performance SOFNOCUT. Revestimento nitrilo na palma e ponta dos dedos. Agulha 18.			EN388 		x 120
VENICUTB04 = VENICUT34	Cinzentos	Fibra polietileno de alta performance ECONOCUT. Revestimento poliuretano na palma e ponta dos dedos. Agulha 13. Saco de 3 pares.		CE	EN388 		x 120
DPVENICUTB04 (DPVENICUT34)		Fibra polietileno de alta performance ECONOCUT. Revestimento poliuretano na palma e ponta dos dedos. Agulha 13.	07 - 08 - 09		EN388 		x 40
VENICUTB03 (VENICUT33)	Cinzentos-Preto	Fibra de alta performance ECONOCUT. Revestimento nitrilo na palma e ponta dos dedos. Agulha 13. Saco de 3 pares.	06 - 07 - 08 - 09 - 10 - 11		EN388 		x 40

VV704

- Efeito segunda pele (1)
 Sensibilidade ao toque (2)
 Agulha 18 (3)
 • Excelente destreza e detalhe de trabalho (agulha mais fina do mercado)
 Cor escura
 • Luva que não se suja, maior vida útil

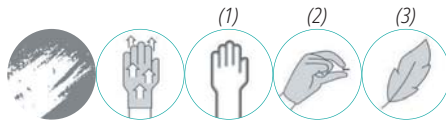

SAFE & STRONG VV811

- Revestimento sem solvente (1)
 • Adequado às pessoas sensíveis
 • Respeita o ambiente
 • Ideal para a indústria automóvel
 • Sem vestígios nos objetos manuseados
 Poliureia de base aquosa: flexível, respirável e resistente à abrasão
 • Limita a fadiga da mão
 • Redução da transpiração
 • Vida útil prolongada
 Lavável a 40 °C
 • Reutilizável
 Adequado aos meios húmidos, oleosos e secos
 • Utilização versátil



HESTIA VV702NO







- Dupla tecelagem poliamida (1)
 • Suporte de excelente densidade para uma excelente manutenção e destreza máxima
 Agulha 15 (2)
 • Excelente destreza e detalhe de trabalho

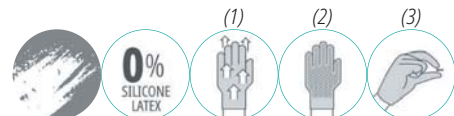
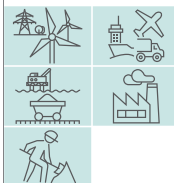

VENICUT10

- Revestimento poliuretano (1)
 • Material muito flexível e respirável, que proporciona conforto e destreza
 • Excelente resistência à abrasão e ao rompimento
 Revestimento poliuretano (2)
 • Boa prensão antiderrapante
 Agulha 15 (3)
 • Excelente destreza e detalhe de trabalho
 Proteção contra os riscos mecânicos e objeto manuseado (dedadas, sudação)



W704	Azul Escuro	100% poliamida. Revestimento poliuretano na palma e ponta dos dedos. Agulha 18.	06 - 07 - 08 - 09 - 10 - 11	 	EN388  2 1 2 1 X	x 120
HESTIA W702NO	Preto	100% poliamida. Revestimento poliuretano na palma e ponta dos dedos. Agulha 15.	06 - 07 - 08 - 09 - 10		EN388  4 1 3 1 X	
VENICUT10	Azul	100% poliamida. Revestimento poliuretano na palma e ponta dos dedos. Agulha 15.	06 - 07 - 08 - 09 - 10 - 11		EN388  3 1 3 1 X	
SAFE & STRONG W811	Azul marinho-Cinza	100% poliamida. Revestimento poliureia sem solventes na palma e extremidade dos dedos. Agulha 15.	06 - 07 - 08 - 09 - 10 - 11		EN388  3 1 3 1 X	

VE702GR

Malha sem costura

► Maior conforto para um uso prolongado da luva

Cor cinzento

► Manuseamento de objetos sujos

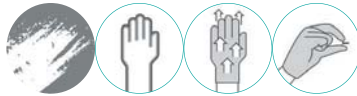

VE702

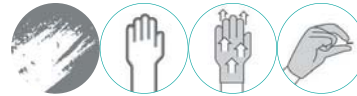

VE702PG

Também disponível em blíster
DPVE702PG (1)

VE702PGS



VE702P

Também disponível em blíster
DPVE702P (1)

VE702PN

VE702PNG12

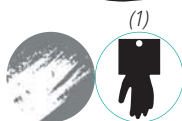

VE702GR	Cinzento	100% poliamida. Revestimento poliuretano na palma e ponta dos dedos. Agulha 13.	06 - 07 - 08 - 09 - 10	CE	EN388 3121X	x 240
VE702	Branco					
VE702PG	Cinzento	100% poliéster. Revestimento poliuretano na palma e ponta dos dedos. Agulha 13.	06 - 07 - 08 - 09 - 10 - 11	CE	EN388 3121X	x 120
DPVE702PG			06 - 07 - 08 - 09 - 10			
VE702PGS		100% poliéster. Revestimento poliuretano na palma e ponta dos dedos. Agulha 13. Saco de 1 par.	06 - 07 - 08 - 09 - 10 - 11	CE	EN388 3121X	x 240
VE702P	Branco	100% poliéster. Revestimento poliuretano na palma e ponta dos dedos. Agulha 13.	06 - 07 - 08 - 09 - 10			
DPVE702P			06 - 07 - 08 - 09 - 10 - 11			
VE702PN	Preto	100% poliéster. Revestimento poliuretano na palma e ponta dos dedos. Agulha 13. Saco de 12 pares.	06 - 07 - 08 - 09 - 10 - 11	CE	EN388 3121X	x 240
VE702PNG12			08 - 09 - 10 - 11			

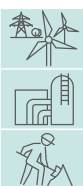
VE631**VE630**

Azul-Preto	100% poliéster. Revestimento a mousse de látex sobre a palma e ponta dos dedos. Agulha 13.	07 - 08 - 09 - 10	CE	EN388 2131X	x 120	Cinzeno-Preto	100% poliéster. Revestimento látex na palma e ponta dos dedos. Agulha 13.	07 - 08 - 09 - 10	CE	EN388 2131X	x 120
------------	--	-------------------	----	--------------------	-------	---------------	---	-------------------	----	--------------------	-------

50MAC

Proteção anti-choque da palma
Combinação da pele e do algodão

• Conforto, flexibilidade e destreza o durante o dia todo

**CT402**

Branco	Pele flor de ovelha. Reforço na palma. Costas em crochet.	08 - 09 - 10 - 11	CE	x 120	Natural-Azul	Palma pele flor de cabra. Costas em tecido de algodão. Corte americano.	07 - 08 - 09 - 10 - 11	CE	EN388 2111X	x 120
--------	---	-------------------	----	-------	--------------	---	------------------------	----	--------------------	-------

PM159**PM160**

Not Dêfined Branco	100% poliamida. Punho de 6 cm com orla. Agulha 13. Ambidextra.	07 - 08 - 09	CE	EN388 214XX	x 300	Branco	100% poliamida. Punho de 6 cm com orla. Picot's PVC na palma. Agulha 13.	07 - 09	CE	EN388 214XX	x 300
--------------------	--	--------------	----	--------------------	-------	--------	--	---------	----	--------------------	-------

TP169**COB40**

Branco	Algodão-poliéster. Picot's PVC na palma. Agulha 7.	07 - 09	CE	EN388 X12XX	x 300	Branco	Algodão branqueado 180 g/m ² . Corte tipo cidade.	06 - 07 - 08 - 09	CE	x 600
--------	--	---------	----	--------------------	-------	--------	--	-------------------	----	-------

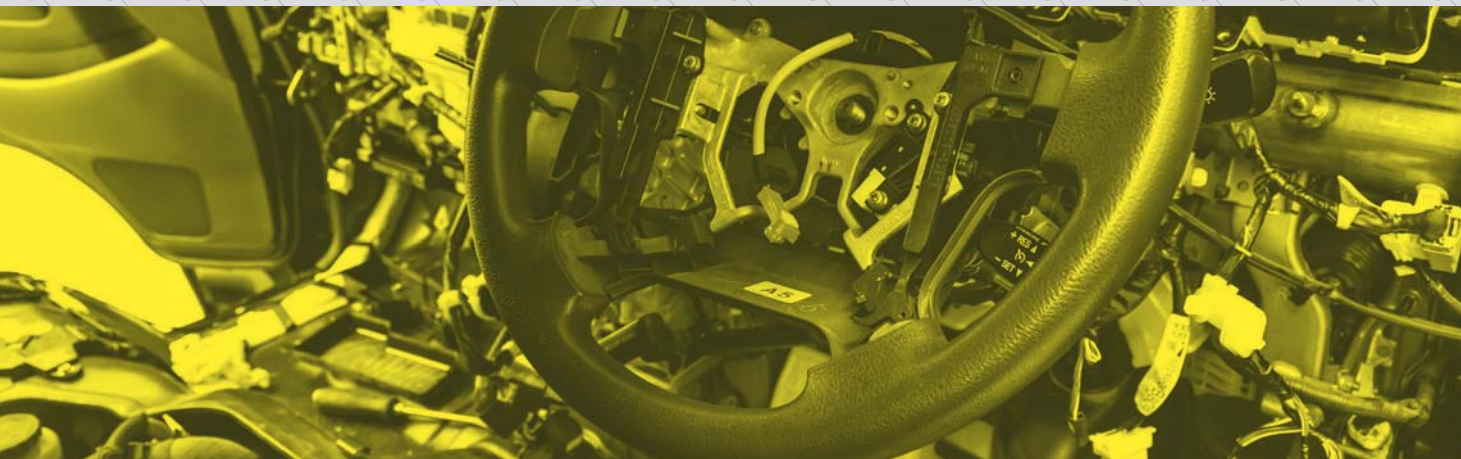

A gama especialmente concebida para os ambientes ESD!

Em conformidade com a norma EN16350 sobre as propriedades das luvas de proteção, a resistência elétrica através de uma luva deve ser inferior a $10^8 \Omega$. Estas luvas permitem protegê-lo dos riscos de explosão, dissipando (o mais possível) o eletrostático naturalmente presente no corpo humano. Devem ser utilizadas juntamente com calçado e vestuário antiestático. O utilizador deve ainda estar ligado à terra. O desempenho obtido nas nossas luvas permitem garantir-lhe um nível elevado de eficiência.

VE702PESD

Fibra de carbono

• Elevada dissipação electrostática para reduzir os riscos de explosão

Utilizável em ambientes ESD (Riscos de descargas eletrostáticas)

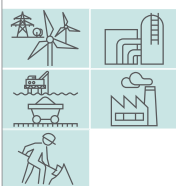

THEMIS W792 ESD

Fibra de cobre

• Mais eficiente do que o carbono na descarga eletrostática

Utilizável em ambientes ESD (Riscos de descargas eletrostáticas)



VE702PESD	Branco	Poliéster carbono. Revestimento poliuretano na palma e ponta dos dedos. Agulha 13.	06 - 07 - 08 - 09 - 10 - 11	<table border="1"> <tr> <td>EN388</td> <td>EN16350</td> <td rowspan="2">CE</td> </tr> <tr> <td></td> <td></td> </tr> <tr> <td>3 12 1 A</td> <td>$\leq 6,38 \times 10^5$</td> <td></td> </tr> </table>	EN388	EN16350	CE			3 12 1 A	$\leq 6,38 \times 10^5$	
EN388	EN16350	CE										
3 12 1 A	$\leq 6,38 \times 10^5$											
THEMIS W792 ESD	Ferrugem-Cinzento	Cobre poliamida. Revestimento poliuretano ponta dos dedos. Agulha 15.		<table border="1"> <tr> <td>EN388</td> <td>EN16350</td> <td rowspan="2">CE</td> </tr> <tr> <td></td> <td></td> </tr> <tr> <td>X 13 XX</td> <td>$< 1 \times 10^5$</td> <td></td> </tr> </table>	EN388	EN16350	CE			X 13 XX	$< 1 \times 10^5$	
EN388	EN16350	CE										
X 13 XX	$< 1 \times 10^5$											

APOLLONIT W734

Agulha 15 (1)

- Sensibilidade ao toque
- Elevado conforto

Mistura de espuma de nitrilo/TPU (2)

- Flexibilidade e destreza
- Redução da transpiração graças à excelente respirabilidade

Qualidade espuma de nitrilo/TPU

- Nível de abrasão: duas vezes mais eficiente
- Função tátil



VE723NO

Revestimento nitrilo

- Excelentes desempenhos mecânicos
- Boa prensão em ambiente oleoso/gorduroso

Agulha 15 (1)

- Excelente destreza e detalhe de trabalho

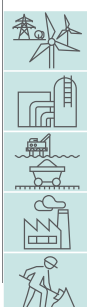

VE724NO

Ganchos antiderrapantes (2)

- Boa prensão dos objetos manuseados

Também disponível em blíster

DPVE724RO (3)



DPVE724RO



VE725NO

Revestimento 3/4

- Excelente proteção das costas da mão



APOLLONIT W734	Amarelo fluorescente-Preto	Poliéster/Spandex. Revestimento mousse de nitrilo e TPU na palma e ponta dos dedos. Agulha 15.			EN388 3 121 X
VE723NO	Preto	Poliéster/Spandex. Revestimento mousse de nitrilo na palma e ponta dos dedos. Agulha 15.	07 - 08 - 09 - 10 - 11	CE	EN388 4 121 X
VE724NO		Poliéster/Spandex. Revestimento nitrilo na palma e ponta dos dedos. Picot's nitrilo na palma. Agulha 15.			
DPVE724RO	Preto-Vermelho				
VE725NO	Preto	Poliéster/Spandex. Revestimento de nitrilo sobre palma, extremidade dos dedos e palma. Picot's nitrilo sobre palma. Agulha 15.			

VE712GR
 Revestimento nitrilo
 • Excelentes desempenhos mecânicos
 • Boa preensão em ambiente oleoso/gorduroso
 Também disponível em blíster
 DPVE712GR (1)

VE715GR

DPVE715

VE722

DPVE716
 Flexibilidade da espuma de nitrilo
 Apenas disponível em blíster (1)

VE712GR	Preto-Cinzentos	100% poliéster. Revestimento nitrilo na palma e ponta dos dedos. Agulha 13.	07 - 08 - 09 - 10 - 11	CE ISO 18889 GR EN388 3 121 X	x 240	
VE712GRG10		100% poliéster. Revestimento nitrilo na palma e ponta dos dedos. Agulha 13.	09 - 10		x 24	
DPVE712GR	Cinzentos-Preto	100% poliéster. Revestimento nitrilo na palma e ponta dos dedos. Agulha 13.	07 - 08 - 09 - 10 - 11			
VE715GR	Preto-Cinzentos		07 - 08 - 09 - 10		x 120	
DPVE715	Branco-Laranja Preto-Azul Preto-Vermelho Preto-Verde	100% poliéster. Revestimento nitrilo na palma, dedos e meio das costas. Agulha 13.	07 - 09 08 10 06 - 07		EN388 2 121 X	
VE722	Cinzentos-Preto	100% poliéster. Revestimento mousse de nitrilo na palma e ponta dos dedos. Agulha 13.	07 - 08 - 09 - 10		EN388 	
DPVE716	Laranja	Espuma de nitrilo em suporte poliamida. Toda revestida. Agulha 15.	07 - 09 - 10	4 121 X	x 60	



EOS VV900JA

Dupla espessura de poliâmida/poliuretano na palma com pontos PVC antiderrapantes (1)

► Vida útil prolongada devido à sua excelente resistência à abrasão

► Boa preensão dos objetos manuseados

Reforços flexíveis (2)

► Maior proteção contra os impactos e estrições

Reforço entre o polegar e o indicador e na palma (3)

► Vida útil prolongada

Porta-identificação

Presilha de cinto. (4)

Apenas disponível em blíster (5)

Proteção da zona do metacárpico contra os choques de baixa energia <2J

Manga de 8 cm em neopreno

► Boa aderência da luva para mais segurança

Fecho com Velcro

► Ajuste perfeito

► Redução dos incômodos ao nível do pulso, numa utilização prolongada

Cor amarela

► Facilita a identificação visual no local de trabalho

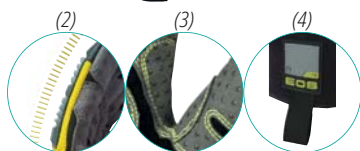

EOS VV900JA

Amarelo-Cinza-Preto

Costas poliéster/poliuretano. Reforçada em PVC. Palma poliâmida/poliuretano com pontos em PVC. Cosida a Kevlar®. Punho de 8 cm em neopreno.

08 - 09 - 10
- 11 - 12

CE

EN388

3233 BP

ANSI

ANSI-ISEA 105
A2

x 60

A Delta Plus protege as mulheres e os homens no trabalho, da cabeça aos pés



SAFE & TOUCH WV905NO

- 3 dedos cortados (1)
- Máxima precisão para manusear os objetos
- Reforços antiderrapantes (2)
- Excelente preensão de pequenas peças
- Apenas disponível em blíster (3)
- Fecho com Velcro
- Ajuste perfeito
- Redução dos incómodos ao nível do pulso, numa utilização prolongada



BOREE WV901

- Costas ventiladas (1)
- Excelente ventilação da mão
- Apenas disponível em blíster (2)
- Fecho com Velcro
- Ajuste perfeito
- Redução dos incómodos ao nível do pulso, numa utilização prolongada



ATHOS WV902

- Apenas disponível em blíster (1)
- Reforços flexíveis
- Maior proteção contra os impactos
- Fecho com Velcro
- Ajuste perfeito
- Redução dos incómodos ao nível do pulso, numa utilização prolongada

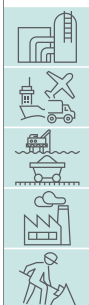

SAFE & TOUCH WV905NO	Preto-Amarelo	Costas poliéster/ elastano. Palma pele sintético. Punho neopreno.	07 - 08 - 09 - 10 - 11	CE	EN388
BOREE WV901	Amarelo-Cinzentos-Preto		07 - 09		2121X
ATHOS WV902		Costas poliéster / elastano. Palma poliamida. Reforçada a PVC sobre os dedos da mão. Punho mesh.	10 - 11		EN388
					3131X

APOLLON W733

Espuma de látex

- Maior ventilação (sensação de frescura)
- Destreza e conforto

Suporte fluorescente

- Facilita a identificação visual no local de trabalho

Também disponível em blíster

DPVW733OR

DPVW733JA

DPVW733VL

DPVW733E (1)

W733G6



DPW733



DPW733N



DPW733E



APOLLON W733	Amarelo fluorescente-Preto Laranja fluorescente-Preto	100% poliéster alta qualidade. Revestimento a mousse de látex sobre a palma e ponta dos dedos. Agulha 13.	07 - 08 - 09 - 10	 EN388 2 131 X x 120
DPW733	Branco-Violeta Amarelo fluorescente-Preto Laranja fluorescente-Preto	100% poliéster alta qualidade. Revestimento a mousse de látex sobre a palma e ponta dos dedos. Agulha 13.	07 07 - 08 - 09 - 10 07 - 08 - 09 - 10	
W733G6	Amarelo fluorescente-Preto	100% poliéster alta qualidade. Revestimento a mousse de látex sobre a palma e ponta dos dedos. Agulha 13.	09 - 10	
DPW733N	Preto-Roxo Preto-Rosa Preto-Verde	100% poliéster. Revestimento a mousse de látex sobre a palma e ponta dos dedos. Agulha 13.	07 - 08	
DPW733E	Branco-Violeta	100% poliéster alta qualidade. Revestimento a mousse de látex sobre a palma e ponta dos dedos. Agulha 13.	04	

VE7300R

Também disponível em blíster
DPVE730 (1)

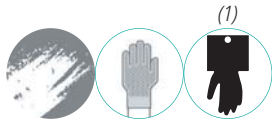

DPW831

Apenas disponível em blíster (1)

Revestimento látex (2)

- Acabamento granizado para uma excelente preensão dos objetos manipulados
- Flexibilidade, elasticidade e tutilidade

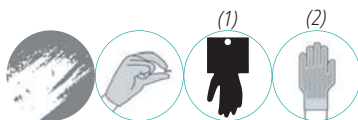

LA500

Suporte algodão interlock com costas ventiladas

- Conforto
 - Maior respirabilidade
- Revestimento de qualidade**
- Boa preensão



		🔍		🏗️		🛡️	
VE7300R	Amarelo-Laranja	Algodão-poliéster. Revestimento látex na palma e ponta dos dedos. Agulha 10.	08 - 09 - 10 - 11	CE	EN388	x 120	
DPVE730	Amarelo-Laranja		08 - 10				
DPW831	Verde	Algodão-poliéster. Revestimento látex elevada qualidade sobre palma, ponta dos dedos e palma. Agulha 10.			2142X		
LA500	Verde	Látex estrutura rugosa sobre suporte interlock algodão. Punho de malha. Costas arejadas.	07 - 08 - 09 - 10		EN388		
					2121X		



FB149

Qualidade superior

- ▶ Vida útil prolongada
- ▶ Uso confortável
- ▶ Leve



51FEDF

Pele de caprino

- ▶ Flexibilidade e destreza
- ▶ Boas resistências mecânicas

Proteção de artéria

- ▶ Excelente proteção do pulso



FB149	Bege	Pele flor de vaca. Qualidade superior. Corte americano.	08 - 09 - 10	CE	EN388	x 120
					3122X	
51FEDF	Natural	Pele flor de cabra. Corte americano. Recorte sobre a indicador. Punho com orla e protege artéria.			EN388	
					2111X	

GFBLE
Proteção de artéria
• Excelente proteção do pulso





FBN49
Também disponível em blíster
DPFBN49 (1)







FCN29





DS202RP













DC103
Também disponível em blíster
DPDC103 (1)





					
GFBLE		Pele flor de vaca. Corte americano. Punho com orla e protege artéria.	08 - 09 - 10 - 11	EN388  3122X	x 120
FBN49	Natural	Pele flor de vaca. Corte americano.	07 - 08 - 09 - 10 - 11		CE  2121X
DPFBN49			08 - 09 - 10 - 11		
FCN29		Palma pele flor de vaca. Recorte sobre o dedo indicador. Costas croute de vaca. Corte americano.		EN388  4223X	x 120
DS202RP	Cinzeno-Azul	Pele croute de vaca forrada a tela de algodão. Reforço na palma, polgar e indicador. Costas em tela com reforço de pele. Punho em tela reforçada.			
DC103	Amarelo-Azul	Pele croute de vaca. Costas em tela com reforço de pele. Punho em tela reforçada.	10	EN388  2111X	
DPDC103	Bege-Azul Marinho				



Agulha 15

- Excelente destreza e detalhe de trabalho

VE727
VE729
VE726



Ganchos antiderrapantes

- Boa preensão dos objetos manuseados

VE727
VE729

ATON W731

Revestimento látex

- Boa resistência à abrasão
- Acabamento rugoso para uma excelente preensão dos objetos manipulados



VE727

Revestimento nitrilo/poliuretano

- Resistência aos óleos
- Suavidade para o trabalho e maior conforto
- Excelentes desempenhos mecânicos

Também disponível em blíster
DPVE727 (1)

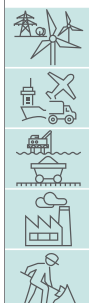

PÁG.121



VE728

VE729

Revestimento nitrilo/poliuretano

- Resistência aos óleos
- Suavidade para o trabalho e maior conforto
- Excelentes desempenhos mecânicos

Revestimento 3/4

- Excelente proteção das costas da mão

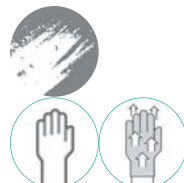

VE726

Revestimento nitrilo/poliuretano

- Resistência aos óleos
- Suavidade para o trabalho e maior conforto
- Excelentes desempenhos mecânicos

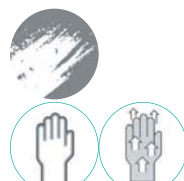

ATON W731	Preto	Poli-algodão/Para-aramida. Revestimento látex na palma e ponta dos dedos. Agulha 10.	08 - 09 - 10 - 11		EN388 3342B	EN511 X 2 X	EN407 X2XXXX	x 60
VE727	Cinzeno-Preto	Poliamida/Spandex. Revestimento nitrilo / poliuretano na palma e ponta dos dedos. Picot's nitrilo na palma. Agulha 15.	07 - 08 - 09 - 10	CE	EN388 3121X			x 120
DPVE727								
VE729								
VE726		Poliamida/Spandex. Revestimento nitrilo/poliuretano na palma e ponta dos dedos. Agulha 15.	07 - 08 - 09 - 10 - 11					

EOS FLEX W920

Tecnologia de moldagem por injeção (1)

► Proteção abrangente das mãos contra impactos, cortes e compressões

Revestimento elástico de TPE

► Conforto, flexibilidade e destreza o durante o dia todo

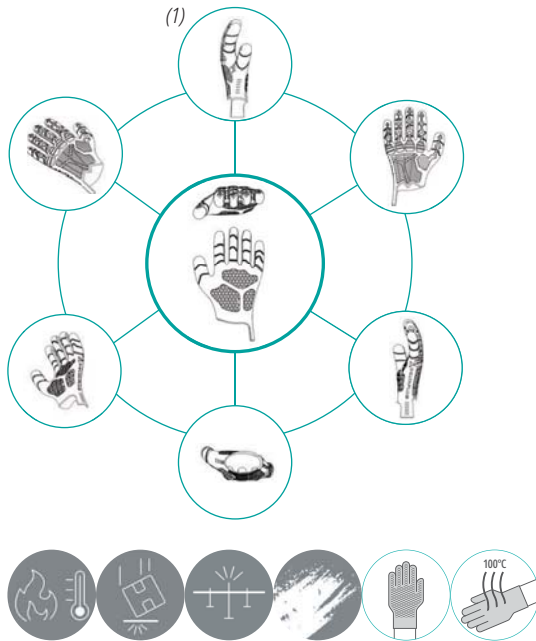

VE733

Revestimento látex PURE

► Fabricado em condições que respeitam o meio ambiente

► Minimiza os riscos de irritação cutânea

Acabamento estampado (1)

► Boa preensão dos objetos manuseados

► Excelente aderência em ambientes húmidos ou secos

Apenas disponível em blíster

DPVE733VE (2)



DPVE733



NI015



EOS FLEX W920	Preto	100% poliéster alta qualidade. Mão revestida com TPE moldado.	08 - 09 - 10 - 11		EN388 EN407	
VE733	Laranja-Azul	100% poliéster. Revestimento látex PURE na palma e ponta dos dedos. Agulha 13.	07 - 08 - 09 - 10 - 11	CE	EN388 EN407	x 120
DPVE733	Branco-Verde	100% poliéster. Revestimento látex PURE na palma e ponta dos dedos. Agulha 15.	07 - 08 - 09 - 10		2141A X2XXXX	
NI015	Amarelo	Nitrilo ligeiro sobre suporte jérsei algodão. Punho com orla. Costas arejadas.	07 - 08 - 09 - 10 - 11		2111X	

WET & DRY VV636BL**Revestimento nitrilo (1)**

- Excelentes desempenhos mecânicos
- Boa preensão em ambiente oleoso/gorduroso

Duplo revestimento nitrilo para um trabalho em ambiente oleoso (2)

- Primeiro revestimento nitrilo liso: impermeável aos óleos
- Segundo revestimento nitrilo espuma: boa aderência

Suporte 100% poliamida (3)

- Excelente conforto

Agulha 15

- Leveza e flexibilidade

**VE713****Revestimento nitrilo (1)**

- Excelentes desempenhos mecânicos
- Boa preensão em ambiente oleoso/gorduroso

Duplo revestimento

- Vida útil prolongada
- Excelente resistência à abrasão

Alto revestimento

- Excelente proteção da mão

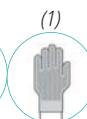

WET & DRY VV636BL	Azul-Preto	100% poliamida. Mão toda revestida de nitrilo. Segundo revestimento mousse de nitrilo sobre a palma e ponta dos dedos. Agulha 15.	07 - 08 - 09 - 10	CE	EN388 3 1 2 1 X	x 120
VE713	Preto	100% poliamida. Duplo revestimento nitrilo na palma, dedos e meio das costas. Agulha 13.				x 240

NI170

Nitrilo sobre suporte de jérsei algodão

- ▶ *Pele sensível ao calor*
- ▶ *Ideal em ambiente com óleos e gorduras*

Suporte de jérsei algodão com costas ventiladas

- ▶ *Conforto*
- ▶ *Maior respirabilidade*

Manga de segurança de 6 cm

- ▶ *Boa proteção do vestuário*
- ▶ *Colocação mais fácil*



NI175

Nitrilo sobre suporte de jérsei algodão

- ▶ *Pele sensível ao calor*
- ▶ *Ideal em ambiente com óleos e gorduras*

Manga de segurança de 6 cm

- ▶ *Boa proteção do vestuário*
- ▶ *Colocação mais fácil*

Mão totalmente revestida

- ▶ *Proteção das costas da mão*



NI150

Nitrilo sobre suporte de jérsei algodão

- ▶ *Pele sensível ao calor*
- ▶ *Ideal em ambiente com óleos e gorduras*

Suporte de jérsei algodão com costas ventiladas

- ▶ *Conforto*
- ▶ *Maior respirabilidade*



NI155

Nitrilo sobre suporte de jérsei algodão

- ▶ *Pele sensível ao calor*
- ▶ *Ideal em ambiente com óleos e gorduras*

Mão totalmente revestida

- ▶ *Proteção das costas da mão*



Modelo	Material / Características	Quantidade	Certificação	Quantidade por pacote
NI170	Nitrilo sobre suporte jérsei algodão. Punho em tela de 6 cm. Costas arejadas.	10	CE EN388 3111X	x 120
NI175	Nitrilo sobre suporte jérsei algodão. Punho em tela de 6 cm. Toda revestida.	09 - 10 - 11		
NI150	Nitrilo sobre suporte jérsei algodão. Punho de malha. Costas arejadas.	07 - 08 - 09 - 10		
NI155	Nitrilo sobre suporte jérsei algodão. Punho de malha. Toda revestida.	10		

FIBKV02

Testado de acordo com a norma ASTM F2975 - Método de teste que determina a energia incidente necessária para provocar uma queimadura de segundo grau

• ATPV: 54 cal/cm² na palma da mão

Forro Kevlar® (1)

• Maior resistência ao corte, rompimento e perfuração

Tratamento hidrófugo aplicado na flor virada (2)

• Dez vez mais eficiente que sobre a flor

Duplo revestimento

• Vida útil prolongada

• Excelente resistência à abrasão

Alto revestimento

• Excelente proteção da mão

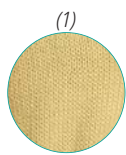

FIB49

Tratamento hidrófugo aplicado na flor virada (1)

• Dez vez mais eficiente que sobre a flor

Palma pele flor virada

• Elevada flexibilidade

• Excelente resistência à abrasão

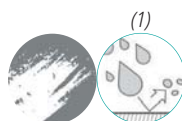

CBHV2

Pele hidrófuga (1)

• Boa proteção garantida contra os salpicos

Proteção de artéria

• Excelente proteção do pulso

Também disponível em blíster

DPCBV2 (2)

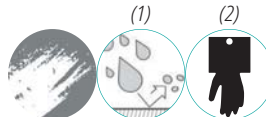

FIBKV02		Pele flor de vaca hidrofugada. Palma pele de vaca virada. Forro têxtil 100% Kevlar® Technology. 2 fios. Agulha 10.	08 - 09 - 10		EN388 3 2 4 3 B	EN420 4.2 4/4 ≥ 180 mn	EN407 4 2 X 1 X X	ASTM ASTM-F-2675M 53 (CAL/CM ²)	x 60
FIB49	Bege	Pele flor de vaca hidrofugada. Palma pele de vaca virada.	09 - 10	CE	EN388 3 1 2 2 X				x 120
CBHV2		Pele flor de vaca hidrofugada. Corte americano. Punho com orla e protege artéria.	08 - 09 - 10 - 11		EN388	EN420 4.2 4/4 ≥ 180 mn			
DPCBV2			08 - 10		2 1 3 2 X				x 60



NYSOS WV904

Luva com revestimento único que reduz os efeitos dos impactos, choques e vibrações (1)

Reforços flexíveis (2)

• Maior proteção contra os impactos e estrições

Proteção dos metacárpios 5J (3)

Anti-vibração (4)

• Redução dos distúrbios musculoesqueléticos

Apenas disponível em blíster (5)

Proteção contra o impacto da zona do metacárpio. Após um impacto de energia de 5J, a força transmitida às costas da mão não pode ser superior a 4 kN

Suporte de poliéster

• Tecido suave (sem costuras) para uma utilização prolongada muito confortável

• Boa destreza e aderência

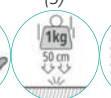

NYSOS WV904

Amarelo-Preto

100% Poliéster. Palma e pontas dos dedos reforçados com almofadas em caoutchouc (espessura 0,8 cm). Costas reforço em TPR. Agulha 7.

10 - 11



EN388



EN ISO10819



x 60

4242XP

Escolher a luva correcta segundo o meio químico

CHEM D-FINDER



<http://gloves.deltaplus.eu>

DELTA PLUS
YOUR SAFETY AT WORK

Chemical gloves search engine

Choosing a glove offering protection for any application is a complicated process. In order to respond to the various issues, Delta Plus offers a wide range of protective gloves designed using different materials (Latex, Nitrile, Neoprene, PVC), which, by nature, have specific behaviour vis-à-vis a chemical product.

Search filters: CAS Number, Chemical, Letter, BASF PVCC400, Ref., Material, Breakthrou..., Degradation

CAS Number	Chemical	Letter	BASF PVCC400	Ref.	Material	Breakthrou...	Degradation
1010-73-2	Sodium Hydroxide 40%	K	BASF PVCC400	PVCC400	PVC	6 (+400)	3.7%
7564-93-9	Sulphuric Acid 98%	L	BASF PVCC400	PVCC400	PVC	6 (+400)	12.1%
67-56-1	Methanol	A	BASF PVCC400	PVCC400	PVC	4 (+120)	3.5%

Showing 1 to 3 of 3 entries

Before any searching for any products, ask yourself a few questions. They will guide you through choosing a glove for protection against chemical risks:

- The nature and characteristics of the products handled. For this, help yourself to:
 - The Safety Data Sheet provided by the chemical manufacturer will help you identify the family
 - The CAS number of the substance used written on the product
- The type of contact with chemical products (immersion, splashing)
- The length of time you will wear the gloves
- The tasks required
- Factors that could degrade the gloves (associated mechanical risk, electrical, thermal...)
- The surface condition of objects to be manipulated (slippery objects?)
- Individual characteristics of the operator (hand size, allergies...)

Once this analysis is done, you are ready to use the... and enable you to choose the product best suited to your environment.

Protection against projections: 0 (< 10 min), 1 (> 10 min), 2 (> 30 min), 3 (> 60 min), 4 (> 120 min), 5 (> 240 min), 6 (> 480 min)

Not recommended use, Medium protection, High protection

A escolha de uma luva que oferece uma proteção adequada para cada aplicação é uma tarefa complexa.

Para responder à diversidade das problemáticas, Delta Plus propõe uma vasta gama de luvas de proteção concebidas a partir de diversos materiais (Látex, Nitrilo, Neopreno, PVC) que, pela sua natureza, terão um comportamento específico na presença de um produto químico.

DELTA PLUS
YOUR SAFETY AT WORK

Chemical gloves search engine

Choosing a glove offering protection for any application is a complicated process. In order to respond to the various issues, Delta Plus offers a wide range of protective gloves designed using different materials (Latex, Nitrile, Neoprene, PVC), which, by nature, have specific behaviour vis-à-vis a chemical product.

Search filters: CAS Number, Chemical, Letter, NITREX VE802, Ref., Material, Breakthrou..., Degradation

CAS Number	Chemical	Letter	NITREX VE802	Ref.	Material	Breakthrou...	Degradation
71-41-0	Amyl Alcohol 99%		NITREX VE802	VE802	NITRILE	6 (+400)	
101316-46-5	Benzene		NITREX VE802	VE802	NITRILE	6 (+400)	
71-36-3	Buyl Alcohol 99%		NITREX VE802	VE802	NITRILE	6 (+400)	
111-76-2	Buyl Cellulose 99%		NITREX VE802	VE802	NITRILE	6 (+400)	
7782-50-5	Chlorine gas		NITREX VE802	VE802	NITRILE	6 (+400)	
1333-82-0	Chromic acid 50%		NITREX VE802	VE802	NITRILE	6 (+400)	
110-82-7	Cyclohexane		NITREX VE802	VE802	NITRILE	6 (+400)	
106-93-0	Cyclohexanol 98%		NITREX VE802	VE802	NITRILE	6 (+400)	

Suportadas ou não suportadas?

Suportadas : que tipo de compatibilidade ?

Algodão: Fibra natural

► *Conforto excepcional - Excelente capacidade de absorção do suor - Poder isolante.*

Poliamida: Fibra sintética, também chamada de Nylon

► *Resistência à tração e à abrasão - Elasticidade e memorização da forma - Lavável.*

Poliéster: Fibra sintética

► *Resistência à tração e à abrasão - Possibilidade de misturar com algodão para melhorar o conforto.*

Kevlar®: Fibra para-aramida

► *Proteção contra o calor e cortes - Carboniza a temperaturas entre 425° e 475° - Auto-Extinguível - Toque agradável e grande manebabilidade - Lavável.*

Não suportadas:

O molde é directamente mergulhado na solução de matéria. Deste modo, a luva fica muito suave e permite grande destreza.

Diferentes tipos de luvas não suportadas:

Flocado (acabamento por depósito de partículas de algodão):

► *Permite um contacto agradável, limita a sudção e facilita a colocação e remoção da luva.*

Clorado (acabamento por lavagem da luva em água com cloro):

► *Permite um contacto aveludado e limita o efeito alérgico das proteínas do látex.*

Diferentes tipos de luvas descartáveis:

Com pó (acabamento com depósito de pó):

► *Contacto agradável, limita a sudção e facilita a colocação e remoção da luva.*

Sem pó (acabamento por lavagem da luva em água com cloro):

► *Permite um contacto aveludado e limita o efeito alérgico das proteínas do látex.*



Materiais

- : Não recomendado • : Débil ** : Bom *** : Muito Bom

Características gerais	Poliuretano	Látex	Nitrilo	Neopreno	PVC
Abrasão	***	**	***	**	***
Corte	**	**	**	**	**
Perfuração	**	***	***	.	.
Desgaste	***	**	***	.	**
Elasticidade/Flexibilidade	***	***	.	**	.
Degradação (calor de contacto, UV, ...)	***	.	**	***	***
Riscos de alergias	.	***	.	.	.
Ambientes frios	**	***	• (-40°C)	***	***
Ambientes quentes	**	***	**	***	• (>80°C)
Ambientes oleosos / gordurosos	.	.	***	***	***

Famílias de productos químicos		Látex	Nitrilo	Neopreno	PVC
Acetatos	Acetato de etileno (I),...	-	**	**	.
Ácidos	Ácido sulfúrico (L),...	***	**	***	***
Álcoois primários	Metanol (A),...	***	***	***	**
Aldeídos (Álcoois e Acetonas)	Formaldeído 37% (T), ...	**	.	.	.
Amina	Dietilamina (G),...	-	.	-	-
Bases (Cal, sodas)	Soda cáustica (K),...	***	**	***	***
Acetonas e dissolventes acetónicos	Acetona (B),...	***	-	.	.
Éter	Tetrahidrofurano (H),...	-	-	-	-
Hidrocarburos y derivados	Acetonitrilo (C), n-Heptano (J),...	-	***	***	**
Dissolventes aromáticos (estireno....)	Tolueno (F), Xileno,...	-	***	.	.
Dissolventes clorados	Diclorometano (D)	-	***	.	-
Soluções aquosas		***	***	***	***

**CHEMSAFE VV835**

Palma estrutura rugosa (1)

• Excelente preensão

Tripla revestimento nitrilo

• Boa resistência à abrasão

Suporte 100% poliamida

• Excelente conforto



CHEMSAFE VV835	Verde	Duplo revestimento de nitrilo em suporte poliamida. Terço revestimento de nitrilo em espuma rugosa sobre a palma e a ponta dos dedos. Comprimento: 35 cm. Espessura: 1,15 mm sobre a punho - 1,30 mm sobre a palma.	08 - 09 - 10 - 11	CE	EN388 4121X	EN ISO 374-1 TIPO B AJKL	EN ISO 374-5	x 60
----------------	-------	---	-------------------	----	----------------	--------------------------------	--------------	------

A Delta Plus protege as mulheres e os homens no trabalho, da cabeça aos pés

TRABALHOS PROLONGADOS COM RESISTÊNCIAS QUÍMICAS

CHEMSAFE PLUS WV836

Tripla revestimento PVC/nitrilo

• Boa resistência à abrasão

Suporte 100% poliamida

• Excelente conforto

Mão de estrutura rugosa (1)

• Excelente preensão

Agulha 18 (2)

• Leveza e flexibilidade

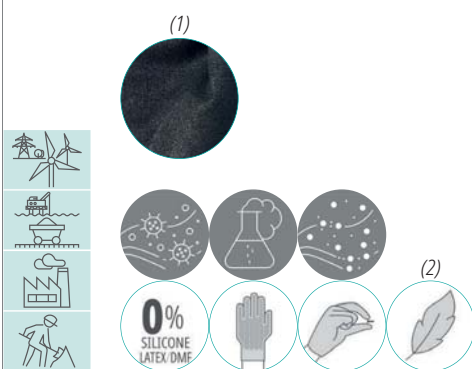

CHEMSAFE PLUS WINTER WV837

Tripla revestimento PVC/nitrilo

• Boa resistência à abrasão

Suporte acrílico cardado (1)

• Manutenção do calor para uma boa proteção térmica

• Elevado conforto

Mão de estrutura rugosa (2)

• Excelente preensão

Leve e flexível

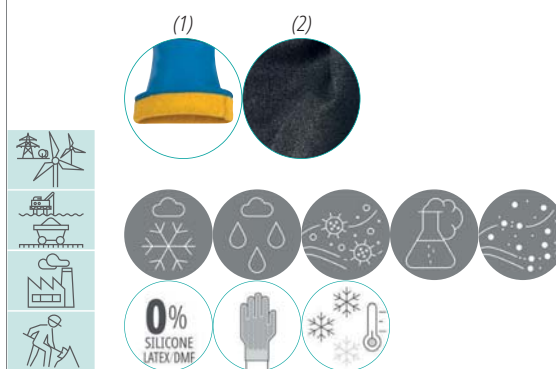

CHEMSAFE PLUS WV836	Duplo revestimento de PVC/nitrilo em suporte poliamida. Agulha 18. Terceiro revestimento de PVC/nitrilo rugoso na mão. Comprimento: 30 cm. Espessura: 1 mm sobre a punho - 1,10 mm sobre a palma.	09 - 10 - 11	CE	EN388 3 1 2 1 A	EN ISO 374-1 TIPO A KLMNPT	EN ISO 374-5	EN511 1 1 1	x 60
CHEMSAFE PLUS WINTER WV837	Duplo revestimento PVC/nitrilo em suporte acrílico, agulha 10. Terceiro revestimento de PVC/nitrilo rugoso na mão. Comprimento: 30 cm. Espessura: 1,15 mm sobre a punho - 1,35 mm sobre a palma.							

PETRO ESD VE781

Fibra metálica

- Elevada dissipação electrostática para reduzir os riscos de explosão

Estrutura granizada (1)

- Boa preensão dos objetos manuseados

PVC

- Boa resistência à abrasão

- Material muito resistente aos óleos, produtos químicos e derivados do petróleo



30 cm

**PETRO VE766**

PVC

- Boa resistência à abrasão

- Material muito resistente aos óleos, produtos químicos e derivados do petróleo

Estrutura granizada (1)

- Boa preensão dos objetos manuseados

Comprimento: 62 cm

- Proteção completa do braço



62 cm

**PETRO VE780**

30 cm



PETRO ESD VE781	Preto	PVC químico. PVC sobre suporte de algodão em malha agulha 13 com fibra metálica. Mão estrutura rugosa. Comprimento : 30 cm. Espessura : 1,30 mm.	08 - 09 - 10 - 11		EN388 4121X	EN16350 1,2x10 ⁷
PETRO VE766	Azul	PVC químico. PVC sobre suporte jérsei algodão agulha 13. Mão estrutura rugosa. Comprimento: 62 cm. Espessura: 1,30 mm.	08 - 09 - 10	CE	EN ISO 374-1 TIPO B JKL	
PETRO VE780		PVC químico. PVC sobre suporte jérsei algodão agulha 13. Mão estrutura rugosa. Comprimento: 30 cm. Espessura: 1,30 mm.			EN388 4131X	

TRABALHOS PROLONGADOS COM RESISTÊNCIAS QUÍMICAS

PVCC400

PVC

- Boa resistência à abrasão
- Material muito resistente aos óleos, produtos químicos e derivados do petróleo

Comprimento: 40 cm

- Proteção do ante-braço



40 cm

PVCC600

Comprimento: 60 cm

- Proteção completa do braço



60 cm



PVC7335



35 cm

PVCGRIP35

PVC

- Boa resistência à abrasão
- Material muito resistente aos óleos, produtos químicos e derivados do petróleo
- Malha algodão jérsei agulha 10
- Absorção da transpiração e da humidade para um maior conforto diário

Estrutura granizada (1)

- Boa prensão dos objetos manuseados



35 cm



PVCC400	Vermelho	PVC químicos. PVC sobre suporte jérsei algodão. Comprimento : 40 cm. Espessura : 1,20 - 1,40 mm.	10	CE	EN388	EN ISO 374-1	x 120	
PVCC600		PVC químicos. PVC sobre suporte jérsei algodão. Comprimento : 60 cm. Espessura : 1,20 - 1,40 mm.			4 13 1 X	TIPO B AKL		x 60
PVC7335	Vermelho	PVC sobre suporte jérsei algodão. Comprimento : 35 cm. Espessura : 0,90 mm.	09 - 10	CE	EN388	EN ISO 374-1	EN ISO 374-5	x 120
PVCGRIP35	Verde	PVC sobre suporte jérsei algodão duplo banho. Comprimento : 35 cm. Espessura : 0,90 mm.			2 12 1 X	TIPO C K	x 120	
					EN388	EN ISO 374-1		
					3 13 1 X	TIPO C KN		

TOUTRAVO VE509

Estrutura em relevo na palma e nos dedos (1)

• Melhor preensão do objecto

Neopreno

• Material versátil e muito eficiente contra o calor, detergentes, álcoois, produtos químicos, lubrificantes e hidrocarbonetos

Interior flocado

• Absorção da transpiração para um maior conforto

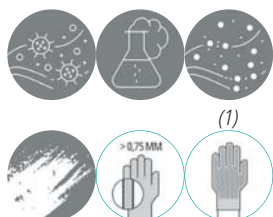
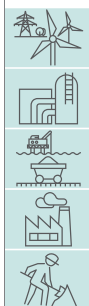
**TOUTRAVO VE510**

Estrutura em relevo na palma e nos dedos (1)

• Boa preensão dos objetos manuseados

Neopreno

• Material versátil e muito eficiente contra o calor, detergentes, álcoois, produtos químicos, lubrificantes e hidrocarbonetos

Interior flocado

• Absorção da transpiração para um maior conforto

Comprimento: 38 cm

• Proteção do ante-braço

**TOUTRAVO VE511**

Malha algodão agulha 10 (1)

• Absorção da transpiração e da humidade para um maior conforto diário

Neopreno

• Material versátil e muito eficiente contra o calor, detergentes, álcoois, produtos químicos, lubrificantes e hidrocarbonetos

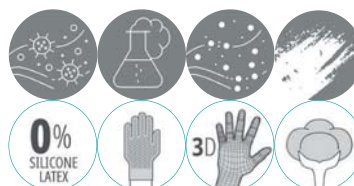
**NEOCOLOR VE530**

Mistura neopreno/látex

• Conforto e flexibilidade para trabalhos pesados

Interior flocado

• Absorção da transpiração para um maior conforto



TOUTRAVO VE509		Neopreno flocado de algodão. Comprimento : 30 cm. Espessura : 0,75 mm.	6/7 - 7/8 - 8/9 - 9/10 - 10/11		EN388	EN ISO 374-1		
TOUTRAVO VE510		Neopreno flocado de algodão. Comprimento : 38 cm. Espessura : 0,78 mm.			3 110 X	TIPO A AKLMNOPT	EN ISO 374-5	x 120
TOUTRAVO VE511	Preto	Neopreno sobre suporte jérsei algodão agulha 10. Comprimento : 38 cm. Espessura : 1,40 mm.	9/10 - 10/11	CE	EN388	EN ISO 374-1		x 60
NEOCOLOR VE530		Neopreno misturado com látex flocado de algodão. Comprimento : 30 cm. Espessura : 0,70 mm.	6/7 - 7/8 - 8/9 - 9/10 - 10/11		EN388	EN ISO 374-1	EN ISO 374-5	x 120
					2 121 X	TIPO A JKLNPT		

TRABALHOS PROLONGADOS COM RESISTÊNCIAS QUÍMICAS

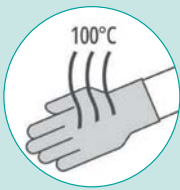

Luva polivalente

- Resistência aos produtos químicos e ao calor de contacto de 100°C durante 15 segundos
- VENIZETTE VE920
- VENIFISH VE990
- LAT50

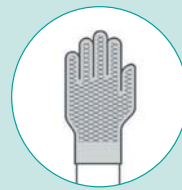

Estrutura da palma muito rugosa

- Excelente prensão de objetos muito escorregadios
- VENIFISH VE990
- LAT50

VENIZETTE VE920

Algodão cortado cosido interlock (1)

- Absorção da transpiração e da humidade para um maior conforto diário
- Máximo desempenho contra a abrasão
- Vida útil prolongada



VENIFISH VE990

Algodão cortado cosido interlock

- Absorção da transpiração e da humidade para um maior conforto diário

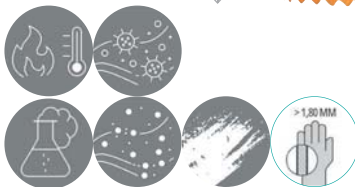

LAT50

Também disponível em blíster DPLAT50 (1)

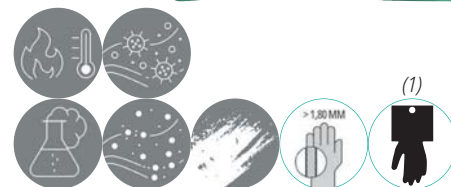

VENIZETTE VE920	Azul	Látex sobre suporte jérsei algodão. Comprimento : 30 cm. Espessura : 1,25 mm.	6/7 - 7/8 - 8/9 - 9/10 - 10/11	EN388	4121X	EN ISO 374-1	EN ISO 374-5	EN407	x 120
VENIFISH VE990	Laranja		7/8 - 8/9 - 9/10 - 10/11	CE	EN388	TIPO A			
LAT50	Verde	Látex sobre suporte jérsei algodão. Mão estrutura rugosa. Comprimento : 30 cm. Espessura : 1,80 mm.	7/8 - 9/10		3121X		AKLMNPT	X1XXXX	
DPLAT50								x 60	

NITREX VE802

Estrutura em relevo na palma e nos dedos (1)

- Boa preensão dos objetos manuseados

Interior flocado

- Absorção da transpiração para um maior conforto

33 cm

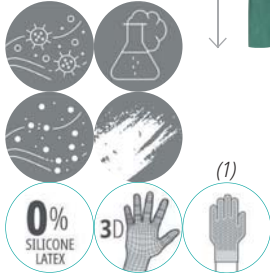

NITREX VE803

Algodão cortado cosido interlock (1)

- Absorção da transpiração e da humidade para um maior conforto diário

Estrutura granizada (2)

- Boa preensão dos objetos manuseados

Máximo desempenho contra a abrasão

- Vida útil prolongada

33 cm

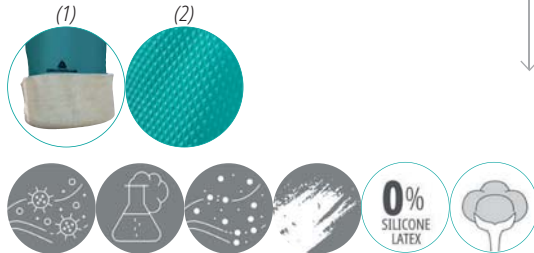

NITREX VE846

Interior clorinado

- Colocação da luva facilitada
- Elevado conforto

- Menos riscos de alergias

Comprimento: 46 cm

- Proteção completa do braço

46 cm



NITREX VE830

Interior clorinado

- Colocação da luva facilitada

- Elevado conforto

- Menos riscos de alergias

Cor azul

- Ideal para ambiente alimentar graças à sua identificação visual facilitada

33 cm

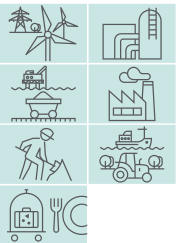

NITREX VE801

Estrutura em relevo na palma e nos dedos (1)

- Boa preensão dos objetos manuseados

Interior flocado

- Absorção da transpiração para um maior conforto

Sem silicone

- Ideal para a indústria automóvel

- Não deixa vestígios nos objetos manuseados

33 cm



NITREX VE802		Nitrilo flocado de algodão. Comprimento: 33 cm. Espessura: 0,38 mm.	6/7 - 7/8 - 8/9 - 9/10 - 10/11	EN388 EN ISO 374-1 4 1 0 1 X		x 120
NITREX VE803	Verde	Nitrilo sobre suporte jérsei algodão. Comprimento : 33 cm. Espessura : 0,85 mm.	9/10 - 10/11	EN388 TIPO A A J K L M N O P 4 0 1 1 X		x 60
NITREX VE846		Nitrilo fino. Interior clorinado liso. Comprimento : 46 cm. Espessura : 0,55 mm.	8/9 - 9/10 - 10/11	CE EN388 EN ISO 374-1 EN ISO 374-5 4 1 0 2 X TIPO A A G J K L M N O P 4 1 0 2 X		x 36
NITREX VE830	Azul	Nitrilo fino. Interior clorinado liso. Comprimento : 33 cm. Espessura : 0,20 mm.	7/8 - 8/9 - 9/10 - 10/11	EN388 EN ISO 374-1 2 0 0 1 X TIPO A J K L O P T 2 0 0 1 X		x 120
NITREX VE801	Verde	Nitrilo flocado de algodão. Comprimento: 33 cm. Espessura: 0,40 mm.	07 - 08 - 09 - 10 - 11	EN388 EN ISO 374-1 3 1 0 1 X TIPO B J K L 3 1 0 1 X	ISO 18889 G2	x 120

TRABALHOS PROLONGADOS COM RESISTÊNCIAS QUÍMICAS



LA600

Muito espesso e comprido (1)
 ▶ Proteção reforçada do braço

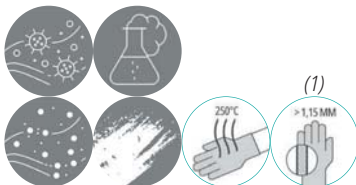

VENIPRO VE450

Espessura: 1,00 mm (1)
 ▶ Excelente proteção para manipulação de cargas pesadas
 Também disponível em blíster DPVE450 (2)

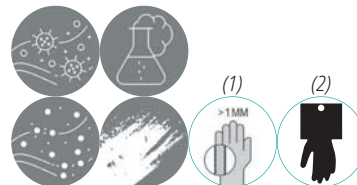
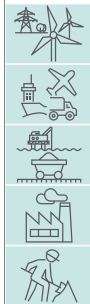

LA600	Preto	Látex reforçado. Clorinado interior e exterior. Comprimento : 60 cm. Espessura : 1,15 mm	10/11		EN388 4121X	EN407 X2XXXX x 36
VENIPRO VE450	Laranja	Látex pesado flocado de algodão. Comprimento : 30 cm. Espessura : 1 mm.	8/9 - 9/10 - 10/11	CE	EN ISO 374-1 TIPO A AKLMN OPT	EN ISO 374-5
DPVE450			8/9 - 10/11		EN388 3121X	x 120



EOS OBM WV911

Proteção dos metacárpis 5J (1)

- ▶ Reforços flexíveis para uma proteção melhorada contra os impactos e estirações

Algodão cortado cosido interlock (2)

- ▶ Absorção da transpiração e da humidade para um maior conforto diário

Apenas disponível em blíster (3)

Proteção contra o impacto da zona do metacárpio. Após um impacto de energia de 5J, a força transmitida às costas da mão não pode ser superior a 4 kN

Duplo revestimento

- ▶ Vida útil prolongada

Comprimento: 40 cm

- ▶ Proteção completa do braço

40 cm



EOS OBM WV911	Azul-Amarelo	Nitrilo sobre suporte jersey algodão. Duplo revestimento. Comprimento 40 cm.	08 - 09 - 10 - 11	CE	EN388 3111XP	EN ISO 374-1 TIPO C A	x 60
---------------	--------------	--	-------------------	----	-----------------	-----------------------------	------

A Delta Plus protege as mulheres e os homens no trabalho, da cabeça aos pés

TRABALHOS OCASIONAIS COM RESISTÊNCIAS QUÍMICAS

VE440

Estrutura rugosa (1)

• Melhor preensão do objecto

Interior flocado

• Absorção da transpiração para um maior conforto

32 cm



(1)

ALPHA VE905

Látex

• Estanque ao ar e à água

• Flexibilidade, elasticidade e sensibilidade ao tacto

Interior clorinado

• Colocação da luva facilitada

• Elevado conforto

• Menos riscos de alergias

Testado em conformidade com a norma EN421

• Utilizável como luva ou sub-luva contra a contaminação radioativa

30 cm



DUOCOLOR VE330

30 cm



PICAFLOR VE240

30 cm



ZEPHIR VE210

30 cm



VE440	Azul	Látex flocado de algodão. Comprimento : 32 cm. Espessura : 0,55 mm.		EN388 	EN ISO 374-1 		
ALPHA VE905	Natural	Látex, interior clorinado liso. Comprimento : 30 cm. Espessura : 0,40 mm		1010X 	TIPO A AKLMNPT 		
DUOCOLOR VE330	Azul-Amarelo	Látex flocado de algodão duplo banho. Comprimento : 30 cm. Espessura : 0,60 mm.	6/7 - 7/8 - 8/9 - 9/10	EN388 	EN ISO 374-1 	EN421 	
PICAFLOR VE240	Amarelo			1010X 	TIPO C KL 		
ZEPHIR VE210	Rosa	Látex flocado de algodão. Comprimento : 30 cm. Espessura : 0,38 mm.		EN388 	EN ISO 374-1 	EN ISO 374-5 	x 144
				XX1XX 	TIPO B KLMPT 		
				EN388 	EN ISO 374-1 		
				EN388 	EN ISO 374-1 		

VENIPLUS V1500

Luvas sem pó

• Proteção dos objetos manuseados

Nitrilo

- Estanque ao ar e à água
- Flexibilidade, elasticidade e sensibilidade ao tacto
- Sem risco de alergias

Luvas testadas em conformidade com a Norma EN ISO 371-1:2016 Tipo B

• Proteção contra certos produtos químicos concentrados

Cor laranja

• Facilita a identificação visual no local de trabalho

Espessura: 0,17 mm

• Resistência aos produtos químicos (> 30 min), relativamente a uma luva descartável clássica

**VENITACTYL V1450B100**

Luvas sem pó

• Ideal para serviços de catering

Nitrilo

- Estanque ao ar e à água
- Flexibilidade, elasticidade e sensibilidade ao tacto
- Sem risco de alergias

Luvas testadas em conformidade com a Norma EN ISO 371-1:2016

Tipo B

• Proteção contra certos produtos químicos concentrados

Cor preta

• Recomendada para os mecânicos, tatuadores e serviços de catering, graças à sua cor que não mancha

**VENITACTYL V1400B100**

Luvas sem pó

• Proteção dos objetos manuseados

Nitrilo

- Estanque ao ar e à água
- Flexibilidade, elasticidade e sensibilidade ao tacto
- Sem risco de alergias

Luvas testadas em conformidade com a Norma EN ISO 371-1:2016 Tipo B

• Proteção contra certos produtos químicos concentrados

Cor azul



• Ideal para ambiente alimentar graças à sua identificação visual facilitada

**VENITACTYL V1400PB100**

Luva com pó

• Colocação da luva facilitada



VENIPLUS V1500	Laranja	Nitrilo sem pó. AQL 1,5. Comprimento : 27 cm. Espessura : 0,17 mm. Caixa de 50 luvas descartáveis.	7/8 - 8/9 - 9/10 - 10/11		EN ISO 374-1  TIPO B KPT	
VENITACTYL V1450B100	Preto	Nitrilo sem pó. Compatibilidade alimentar. AQL 1,5. Caixa de 100 luvas descartáveis.	6/7 - 7/8 - 8/9 - 9/10 - 10/11	CE	EN ISO 374-5  VIRUS	x 10
VENITACTYL V1400B100	Azul	Nitrilo sem pó. Compatibilidade alimentar. AQL 1,5. Caixa de 100 luvas descartáveis.	6/7 - 7/8 - 8/9 - 9/10		EN ISO 374-1  TIPO B JKT	
VENITACTYL V1400PB100			Nitrilo com pó. Compatibilidade alimentar. AQL 1,5. Caixa de 100 luvas descartáveis.			

VENIPLUS V1383

Luvas sem pó

► Proteção dos objetos manuseados

Luvas testadas em conformidade com a Norma EN ISO 371-1:2016 Tipo B

► Proteção contra certos produtos químicos concentrados

Luva extra comprida e espessa

Espessura: 0,25 mm

► Vida útil prolongada e segurança reforçada

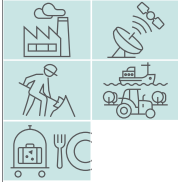

VENITACTYL V1310

Luva com pó

► Colocação da luva facilitada

Látex

► Estanque ao ar e à água

► Flexibilidade, elasticidade e sensibilidade ao tacto

Luvas testadas em conformidade com a Norma EN ISO 371-1:2016

Tipo C

► Proteção contra os salpicos de produtos químicos em concentração mínima



VENICLEAN V1340

Interior clorinado

► Colocação da luva facilitada

► Menos riscos de alergias (proteínas de látex)



VENITACTYL V1371

Também disponíveis em caixas de 10 luvas DPV1371 (1)



VENIPLUS V1383	Azul	Latex sem pó. Interior clorinado. AQL 1,5. Comprimento : 30 cm. Espessura : 0,25 mm. Caixa de 50 luvas descartáveis.	7/8 - 8/9 - 9/10 - 10/11		EN ISO 374-1 TIPO B KLMPT	
VENITACTYL V1310	Natural	Látex com pó. Compatibilidade alimentar. AQL 1,5. Caixa de 100 luvas descartáveis.	6/7 - 7/8 - 8/9	CE	EN ISO 374-1 TIPO C KT	x 10
VENICLEAN V1340		Látex clorinado sem pó. Compatibilidade alimentar. AQL 1,5. Caixa de 100 luvas descartáveis.			EN ISO 374-1 TIPO C KT	
VENITACTYL V1371	Transparente	Vinil com pó. Compatibilidade alimentar. AQL 1,5. Caixa de 100 luvas descartáveis.	6/7 - 7/8 - 8/9 - 9/10			
DPV1371			7/8 - 9/10			x 60

A versatilidade das proteções fazem destas luvas autênticos trunfos em quaisquer condições climáticas!



Condições extremamente frias
Níveis de atividade muito baixos ou aplicações especiais que requerem um calor adicional

Condições muito frias
Níveis de atividade baixos em que o utilizador produz pouco calor corporal pela atividade

Condições de clima fresco quando é necessário um leve calor suplementar.

APOLLON WINTER CUT VV737

A luva para trabalhar em condições extremas! A maior proteção ao corte combinada a uma proteção contra o frio, já está disponível!

ATON VV731

A luva multiproteção!

THRYM VV736

Ideal para quaisquer condições climáticas... A luva perfeita!

Atentos aos nossos utilizadores, que pediam luvas com várias proteções simultâneas, incluindo a proteção contra o frio, trabalhamos na convergência de diversas normas. Desde uma luva estanque eficiente em ambiente frio com uma resistência ao calor de contacto, a uma luva versátil que inclui a função tátil ou uma luva que combina riscos térmicos e resistência ao corte (Nível B ou E). As nossas luvas híbridas são autênticos aliados para os trabalhadores!

Laetitia Guillerm, Perita em Produtos de proteção da mão

THRYM W736

Duplo revestimento completo látex (1)

- Primeiro revestimento látex liso: impermeável
- Segundo revestimento látex espuma: boa aderência

Excelente resistência ao frio e à humidade (2)

- Ideal para ambientes frios até -30 °C

Suporte acrílico cardado (3)

- Manutenção do calor em trabalhos exteriores
- Utilização muito confortável

Também disponível em blíster

DPW736 (4)

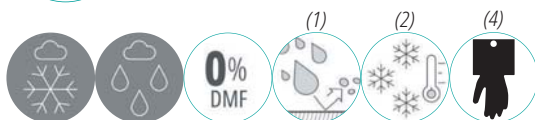

DPW736 THRYM	Azul-Preto	Interior: 100% acrílico raspado agulha 10. Exterior: 100% poliamida agulha 15. Mão toda revestida de látex. Segundo revestimento mousse de látex sobre a palma e ponta dos dedos.	07-08-09-10	EN388 2231X	EN511 1 2 1	EN407 X2XXXX	x 60
THRYM W736			09-10-11	CE			



Proteção contra o frio
 ▶ Ideal para ambientes frios até -15°C
 APOLLON WINTER CUT W737



Espuma de látex
 ▶ Maior ventilação (sensação de frescura)
 ▶ Destreza e conforto
 APOLLON WINTER CUT W737
 APOLLON WINTER W735

APOLLON WINTER CUT W737

Suporte anti-corte e acrílico cardado

- ▶ Ideal em ambientes extremos
- ▶ Manutenção do calor
- ▶ Excelente proteção ao corte (nível E)



PÁG.98



ATON W731

APOLLON WINTER W735

Suporte acrílico cardado

- ▶ Manutenção do calor em trabalhos exteriores
- ▶ Utilização muito confortável



APOLLON WINTER CUT W737	Amarelo fluorescente-Preto	Fibra de polietileno de alta performance/acrílico. Revestida a mousse de látex sobre a palma e ponta dos dedos. Agulha 10.	08 - 09 - 10 - 11	CE	EN388 3 X 4 3 E	EN511 X 3 X	ANSI-ISEA 105 A5	x 60
APOLLON WINTER W735	Cinzeno-Preto Amarelo fluorescente-Preto	100 % acrílico. Revestida a mousse de látex sobre a palma e ponta dos dedos. Agulha 10	08 - 09 - 10		EN388 1 1 3 2 X	EN511 X 1 X		

BOROK W903

Costas impermeáveis (1)

• Trabalho no exterior garantido

Forro 3M Thinsulate™ (2)

• Resistência à humidade e ao frio

Apenas disponível em blíster (3)

Fecho com Velcro

• Ajuste perfeito

• Redução dos incómodos ao nível do pulso, numa utilização prolongada

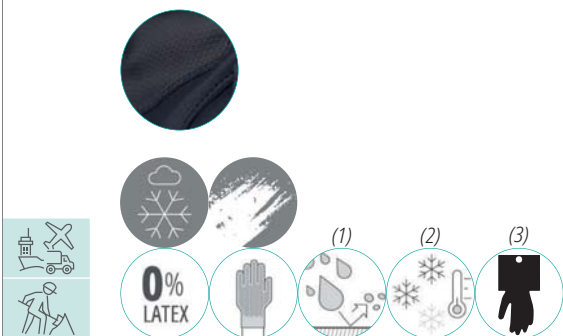

HERCULE W750

Proteção contra o frio (1)

• Ideal para ambientes frios até -15 °C

Combinação de um duplo apoio (2)

• Elevado conforto

• Manutenção do calor (apoio interior acrílico)

• Elevada destreza (apoio exterior poliamida)

Alto revestimento

• Excelente proteção da mão

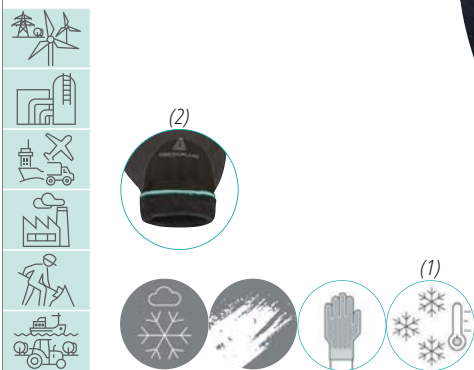

VE728

Ganchos antiderrapantes (1)

• Boa preensão dos objetos manuseados

Interior acrílico cardado (2)

• Manutenção do calor

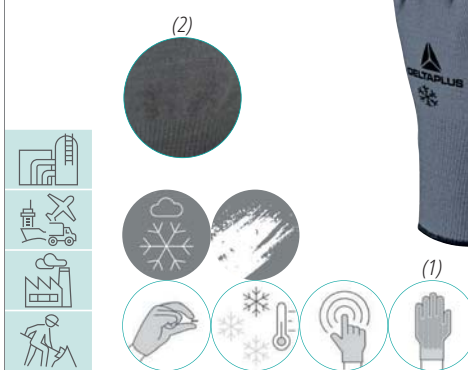

BOROK W903	Cinzo-Preto	Costas em poliéster revestido a poliuretano/poliéster. Forro 3M Thinsulate™. Punho neopreno.	07 - 09 - 11	CE	EN388 1221X	EN511 1 1 0	x 60
HERCULE W750	Preto	Interior : 100% acrílico raspado agulha 7. Exterior : 100% poliamida agulha 13. Revestimento mousse de nitrilo na palma, dedos e meio das costas.	09 - 10		EN388 3221X	EN511 X 2 X	
VE728	Cinzo-Preto	Poliéster/acrílico. Revestimento mousse de nitrilo na palma e ponta dos dedos. Picots nitrilo na palma. Agulha 13.	07 - 08 - 09 - 10		EN388 3121X	EN511 X 1 X	



Luvas de pele

Corte americano

No lado da palma, o dedo médio e o anelar formam uma sola peça que se cose separada do resto da palma.



Polegar palmeado

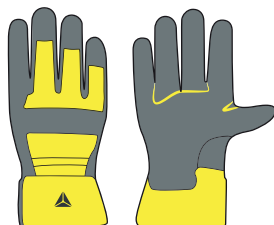
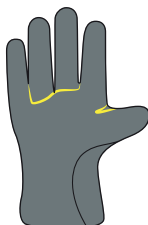

Tipo Docker



Manguito
ou punho comprido

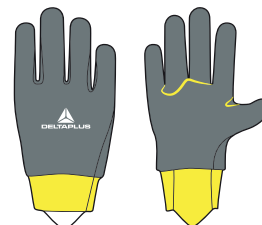

Punho elástico
com protege artéria

Montado fourchette

O polegar é cosido por separado (polegar acrescido). Uma banda de matéria é cosida entre cada dedo (Fourchette). A luva adapta-se perfeitamente à forma da mão





Polegar redondeado
dedos em fole



polegar sobreposto com reforço

As vantagens da pele

	Tipo de pele	Abrasão	Durabilidade	Flexibilidade	Preço
 <ul style="list-style-type: none"> • Leve • Grande transpirabilidade graças à sua textura porosa • Preço • Boa resistência à abrasão • Fica mais suave e flexível após o seu uso 	Flor	5	3	4	**
 <ul style="list-style-type: none"> • Boa longevidade • Bom isolamento especialmente contra o calor • Boa resistência à perfuração 	Flor	2	4	3	***
	Serragem	2	4	2	*
 <ul style="list-style-type: none"> • Boa sensação ao tacto • Boa resistência à abrasão e à perfuração • Boa flexibilidade • Boa longevidade 	Flor	3	4	4	***

Escolher a melhor luva para ambientes frios



Condições extremamente frias

- Níveis de atividades muito ligeiras ou aplicações especiais que necessitam de um calor suplementar



Condições muito frias

- Níveis de atividades ligeiras ou o usuário gera um pouco de calor corporal pela atividade



Condições de clima fresco quando um calor ligeiro é necessário

FBF50

- 3M Thinsulate™ (1)
 • Resistência à humidade e ao frio
Qualidade superior (2)
 • Vida útil prolongada
 • Uso confortável
 • Leve
Mosquetão de fixação

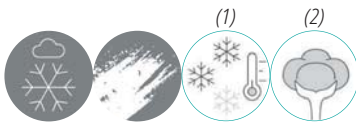

DCTHI

- 3M Thinsulate™ (1)
 • Resistência à humidade e ao frio



FBF15



FBF50	Bege	Pele flor de vaca forro 3M Thinsulate™. Mosquetão de presilha. Corte americano.	09 - 10	EN388 2 1 3 2 X	EN511 1 1 0		
DCTHI	Castanho-Vermelho	Pele croute de vaca forro 3M Thinsulate™. Costas em tela com reforço em pele. Punho de tela.	10	EN388 3 1 3 1 X	EN511 1 2 X	x 60	
FBF15	Amarelo	Pele flor de vaca com forro poliéster. Punho de aperto e orla do forro virado para fora. Mosquetão de presilha. Corte americano.	08 - 10 - 11	EN388 2 1 3 2 X	EN511 2 4 0		

Desenvolvido graças ao know-how da KZL, a filial histórica perita em luvas anti-calor do Grupo Delta Plus, com mais de 25 anos de experiência, esta luva tem sempre êxito junto dos trabalhadores que trabalham num ambiente com riscos elevados (fundições...). A escolha e associação dos materiais assentam em critérios específicos que combinam resistência e calor, resistência à chama, garantindo uma qualidade de trabalho ótima.

Laetitia Guillerm, Perita em Produtos de proteção da mão

Resultados térmicos excepcionais, qualidade permanente inigualável na sua área graças ao Préox aluminizado fabricado em França.

TERK400

Kevlar® Préox Aluminizado

• Grande resistência térmica ao calor radiante

Pele anti-calor com tratamento THT

- Redução da propagação em contacto com a chama
- Maior resistência ao calor de contacto graças ao seu tratamento
- Elevada flexibilidade da pele

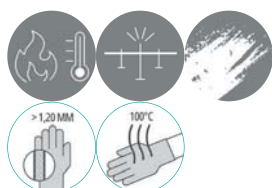
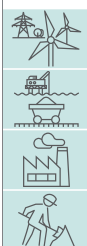

TERK400	Laranja-Cinzentos	Palma pele croute de vaca tratamento anticolor (THT). Costas Kevlar Préox® aluminizado. Forro de lã. Cosido a fio de Kevlar® Technology. Corte americano. Punho de 20 cm. Comprimento : 40 cm.	10	CE	EN388	EN407	EN12477 TIPO A	x 36
					3244X	413444		

A Delta Plus protege as mulheres e os homens no trabalho, da cabeça aos pés

TER300

A construção da luva em sobreposição de capas (1)

► Proteção contas os efeitos do calor de contacto

Costuras em fio Kevlar®

► Auto-extinguível

Pele anti-calor com tratamento THT

► Redução da propagação em contacto com a chama

► Elevada flexibilidade da pele

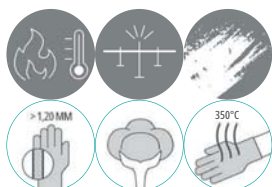

TER250

Costuras em fio Kevlar®

► Auto-extinguível

Pele anti-calor com tratamento THT

► Redução da propagação em contacto com a chama

► Maior resistência ao calor de contacto graças ao seu tratamento

► Elevada flexibilidade da pele

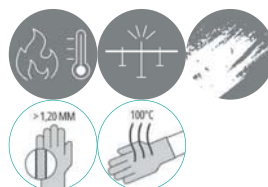

TER300	Azul-Amarelo	Pele croute de vaca tratamento anticolor (THT). Reforço de pele na palma. Mão e manguito forrados de algodão. Cosido a fio de Kevlar® Technology. Corte americano. Comprimento : 40 cm	09 - 10	<div style="display: flex; justify-content: space-between;"> <div> <p>EN388</p> <p>4144X</p> <p>3243X</p> </div> <div> <p>EN407</p> <p>43314X</p> <p>413X4X</p> </div> </div>
TER250	Castanho-Cinzento	Pele croute de vaca tratamento anticolor (THT). Mão forrada de lã. Punho com forro de tecido. Cosido a fio de Kevlar® Technology. Corte americano. Punho de 20 cm. Comprimento : 40 cm	10	<div style="display: flex; justify-content: space-between;"> <div> <p>EN388</p> <p>3243X</p> </div> <div> <p>EN407</p> <p>413X4X</p> </div> </div>



TC716

Luvas para soldador e contra o calor

► Resistência à chama, ao calor e a importantes projeções de metal em fusão

Manga croute anti-calor de 15 cm

► Proteção do ante-braço

Pele espessa

► Excelente proteção para manipulação de cargas pesadas

Também disponível em blíster

DPTC715 (1)



(1)

FC115

Proteção de artéria

► Excelente proteção do pulso



TC716		Pele croute de vaca superior. Corte americano. Punho de 15 cm. Comprimento : 35 cm.	09 - 10 - 11		EN388	EN407	x 120
DPTC715	Cinzento	Pele croute de vaca. Punho de 15 cm. Corte americano. Comprimento : 35 cm.		CE			EN12477 TIPO A
					4122 X	413 X4 X	
FC115		Palma pele flor de vaca superior, com contorno sobre o indicador. Costas e punho em croute de vaca. Corte americano. Punho de 15 cm. Comprimento : 35 cm.	10		EN388	EN407	x 60
							EN12477 TIPO B
					2132 X	412 X4 X	

A Delta Plus protege as mulheres e os homens no trabalho, da cabeça aos pés

GFA115K

Pele de ovinho

• Mais flexibilidade e destreza

Costuras em fio Kevlar®

• Auto-extinguível



TIG15K

Luvas para soldador e contra o calor

• Resistência à chama, ao calor e às projeções de metal em fusão

Pele de caprino

• Flexibilidade e destreza

• Boas resistências mecânicas



CA615K



CA515R

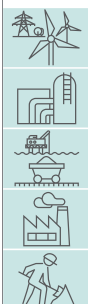

GFA115K	Cinzento	Pele flor de ovelha. Punho croute de vaca. Cosido a fio de Kevlar® Technology. Corte tipo cidade. Punho de 15 cm. Comprimento : 35 cm.	10	08 - 09 - 10	CE	EN388	EN407	EN12477 TIPO B	x 120
TIG15K		Pele flor de cabra. Punho croute de vaca. Cosido a fio de Kevlar® Technology. Corte americano. Punho de 15 cm. Comprimento : 35 cm.							2111X 413X4X
CA615K	Vermelho	Pele croute de vaca superior tratamento anti-calor (THT). Mão forrada a molleton. Punho forrado a tela. Cosido a fio de Kevlar® Technology. Corte americano. Comprimento : 35 cm.	10	10	CE	EN388	EN407	EN12477 TIPO A	x 60
CA515R		Pele croute de vaca tratamento anti-calor (THT). Mão forrada a molleton. Punho forrado a tela. Corte americano. Comprimento : 35 cm.							

Utilizamos os melhores materiais para criar esta luva, que oferece uma proteção garantida até 500°C ao calor de contacto. É a luva ideal para as profissões em fundição e siderúrgicas.

Laetitia Guillerm, Perita em Produtos de proteção da mão

O seu melhor aliado em condições extremas!

TERK500 XTREM HEAT

Duplo isolamento (1)

• Ótimo desempenho contra o corte e o calor

Manga em tecido de aramida de 16 cm

• Proteção do ante-braço

A construção da luva em sobreposição de camadas (2)

• Proteção contra os efeitos do calor de contacto

• -> até 250°C durante 1 minuto

• -> até 500°C durante 30 segundos

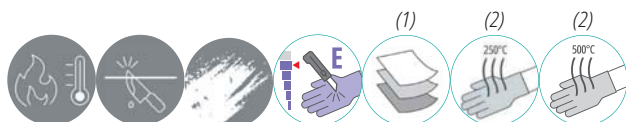
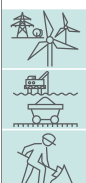

KPG10

Malha Kevlar® / Algodão (1)

• Ótimo desempenho contra o corte e o calor devido à espessura e ao forro de tecido de algodão

100% têxtil

• Ambidestro

• Lavável

Punhos de malha de 10 cm

• Melhor proteção das artérias

Malha agulha 7

• Excelente solução intermédia entre a resistência térmica e a destreza.

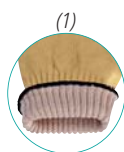

KCA15

Pele anti-calor com tratamento THT

• Redução da propagação em contacto com a chama

• Maior resistência ao calor de contacto graças ao seu tratamento

• Elevada flexibilidade da pele

Malha Kevlar® / Algodão

• Ótimo desempenho contra o corte e o calor devido à espessura e ao forro de tecido de algodão

Malha agulha 7

• Excelente solução intermédia entre a resistência térmica e a destreza.

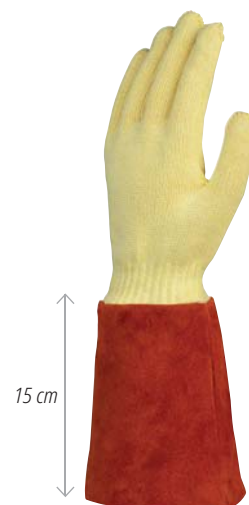

Modelo	Cor	Descrição	Quantidade	Certificações	Normas
TERK500 XTREM HEAT	Amarelo	Exterior aramida tecido. Interior 100% algodão. Manguto de 16 cm. Comprimento : 36 cm	Único	EN388 2541E	EN407 44424X
KPG10	Amarelo	Exterior Kevlar® Technology. Interior 100% algodão. Agulha 7.	09	CE	EN388 1X4XD
KCA15	Amarelo-Ferrugem	Exterior para-aramida. Interior 100% algodão. Punho croute anti-calor de 15 cm (THT). Agulha 7.			

A Delta Plus protege as mulheres e os homens no trabalho, da cabeça aos pés

CRYOG

Pele hidrófuga (1)

► Boa proteção garantida contra os salpicos

Fita de velcro (2)

► Colocação e ajuste facilitados

Poliéster aluminizado (3)

► Proteção térmica

Testado com azoto líquido, consoante o método MR109 (4)

► Trabalho em toda a segurança até -196°C (alguns segundos)

Qualidade superior

► Vida útil prolongada

► Uso confortável

► Leve



WV914 ARC FLASH

Espuma de neoprene (1)

► Boa aderência em meios oleosos, secos ou molhados

► Excelente resistência à inflamabilidade

Testado de acordo com a norma ASTM F2975 - Método de teste que determina a energia incidente necessária para provocar uma queimadura de segundo grau

► ATPV: 54 cal/cm² na palma da mão

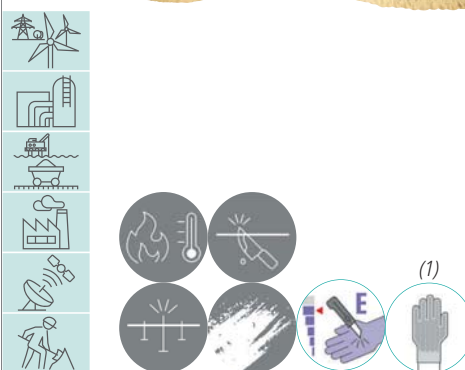

CRYOG	Cinzent-Bege	Pele flor de vaca hidrofugada. Inserção de poliéster aluminizado. Punho croute de vaca. Forrada mão e punho em sintético. Corte americano. Punho de 20 cm. Comprimento : 40 cm.	10	<div style="display: flex; justify-content: space-between;"> <div> <p>EN388</p> <p>2222X</p> </div> <div> <p>EN511</p> <p>2 3 X</p> </div> <div> <p>EN420 4.2</p> <p>4/4 ≥ 180 mm</p> </div> </div>	x 36
WV914 ARC FLASH	Amarelo-Preto	Para aramida/Fibra de vidro/Modacrílica. Revestimento de espuma de neoprene na palma e ponta dos dedos. Agulha 10.	08 - 09 - 10 - 11	<div style="display: flex; justify-content: space-between;"> <div> <p>EN388</p> <p>3X43E</p> </div> <div> <p>EN407</p> <p>42XXXX</p> </div> <div> <p>ASTM-F-2675M</p> <p>54 (CAL/CM²)</p> </div> </div>	x 60

● Obras pesadas e construção civil



TRABALHOS DE CORTE

DPVEUCUD09
9 - 10 - 11

PÁG.78



TRABALHOS LEVES DE CORTE

DPVEUC34 - DPVEUCB04
7 - 8 - 9

PÁG.85



AGILIDADE

DPVE702PG
6-7-8-9-10

PÁG.87



CONSTRUÇÃO CIVIL

DPVE730
8 - 10

PÁG.95



MANIPULAÇÃO DE FERRAMENTAS

DPFBN49
8-9-10-11

PÁG.97



SOLDADURA

DPTC715
10

PÁG.126



MANUTENÇÃO LEVE

DPDC103
10

PÁG.97

● Utilização
standar

● Múltiplos trabalhos



MULTITRABALHOS INVERNO

DPV736
7 - 8 - 9 - 10

PÁG.119

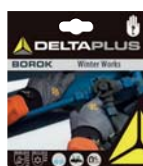

TRABALHOS DE INVERNO

VV903
7 - 9 - 11

PÁG.121



TRABALHOS INTENSIVOS INVERNO

WV913
8 - 9 - 10 - 11

PÁG.75



TRABALHOS INTENSIVOS

WV910
8 - 9 - 10 - 11

PÁG.74 e 75

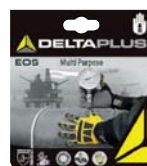

MÚLTIPLOS TRABALHOS

VV900
8 - 9 - 10 - 11 - 12

PÁG.92



TRABALHOS LEVES

VV901
7 - 9

PÁG.93



TRABALHO PESADO

VV902
10 - 11

PÁG.93

● Trabalho exterior



PEQUENO JARDINEIRO

DPW733EVL
8/10 anos

PÁG.94



VARANDA E TERRAÇO

DPW733VL
7

PÁG.94



ESPECIAL COLHEITA

DPVE715
7 - 9

PÁG.91



TODOS OS TRABALHOS

DPVE716
7 - 9 - 10

PÁG.91



PLANTAÇÃO

DPVE450
8/9 - 10/11

PÁG.113



ROSAL

DPW831
7 - 8 - 9 - 10

PÁG.95

A SELECÇÃO DE LUVAS INDISPENSÁVEL PARA O SEU PONTO DE VENDA

● Obra secundária



MANUTENÇÃO GERAL

DPW733JA
7 - 8 - 9 - 10

PÁG.94



MANUTENÇÃO GERAL

DPW733OR
7 - 8 - 9 - 10

PÁG.94



ADERÊNCIA EXTRA

DPVE727
7 - 8 - 9 - 10

PÁG.98



OBRA SECUNDÁRIA

DPVE724RO
7 - 8 - 9 - 10 - 11

PÁG.90



AMBIENTE HÚMIDO

DPVE712GR
7 - 8 - 9 - 10 - 11

PÁG.91

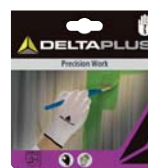

PINTURA

DPVE702P
6 - 7 - 8 - 9 - 10

PÁG.87



TRABALHOS DE ACABAMENTOS

DPV1371
7/8 - 9/10

PÁG.117



ANTI-VIBRAÇÃO

WV904
10 - 11

PÁG.103



CARPINTEIRO

WV905
7 - 8 - 9 - 10 - 11

PÁG.93



TRABALHOS ESTANQUES

DPCBHV2
8 - 10

PÁG.102



IMPACTO/ESTANQUE

WV911
8 / 9 / 10 / 11

PÁG.114



TRABALHOS POLIVALENTES

WV920 EOS FLEX
8 - 9 - 10 - 11

PÁG.99



TRABALHOS POLIVALENTES NÍVEL ANTI-CORTE B

WV921 EOS FLEX CUT B
8 - 9 - 10 - 11

PÁG.84



TRABALHOS POLIVALENTES NÍVEL ANTI-CORTE D

WV922 EOS FLEX CUT D
8 - 9 - 10 - 11

PÁG.73

● Lotes de luvas



ESPINHOS

DPLAT50
7/8 - 9/10

PÁG.111

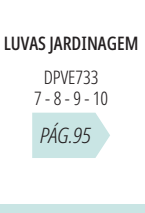

LUVAS JARDINAGEM

DPVE733
7 - 8 - 9 - 10

PÁG.95

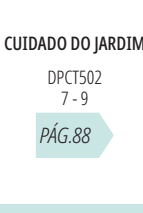

CUIDADO DO JARDIM

DPCT502
7 - 9

PÁG.88



VE702PGS
6/11

PÁG.87



APOLLON VV733
9/10

PÁG.99



VE712GRG10
9/10

PÁG.91



VE702PNG12
8/9/10/11

PÁG.91

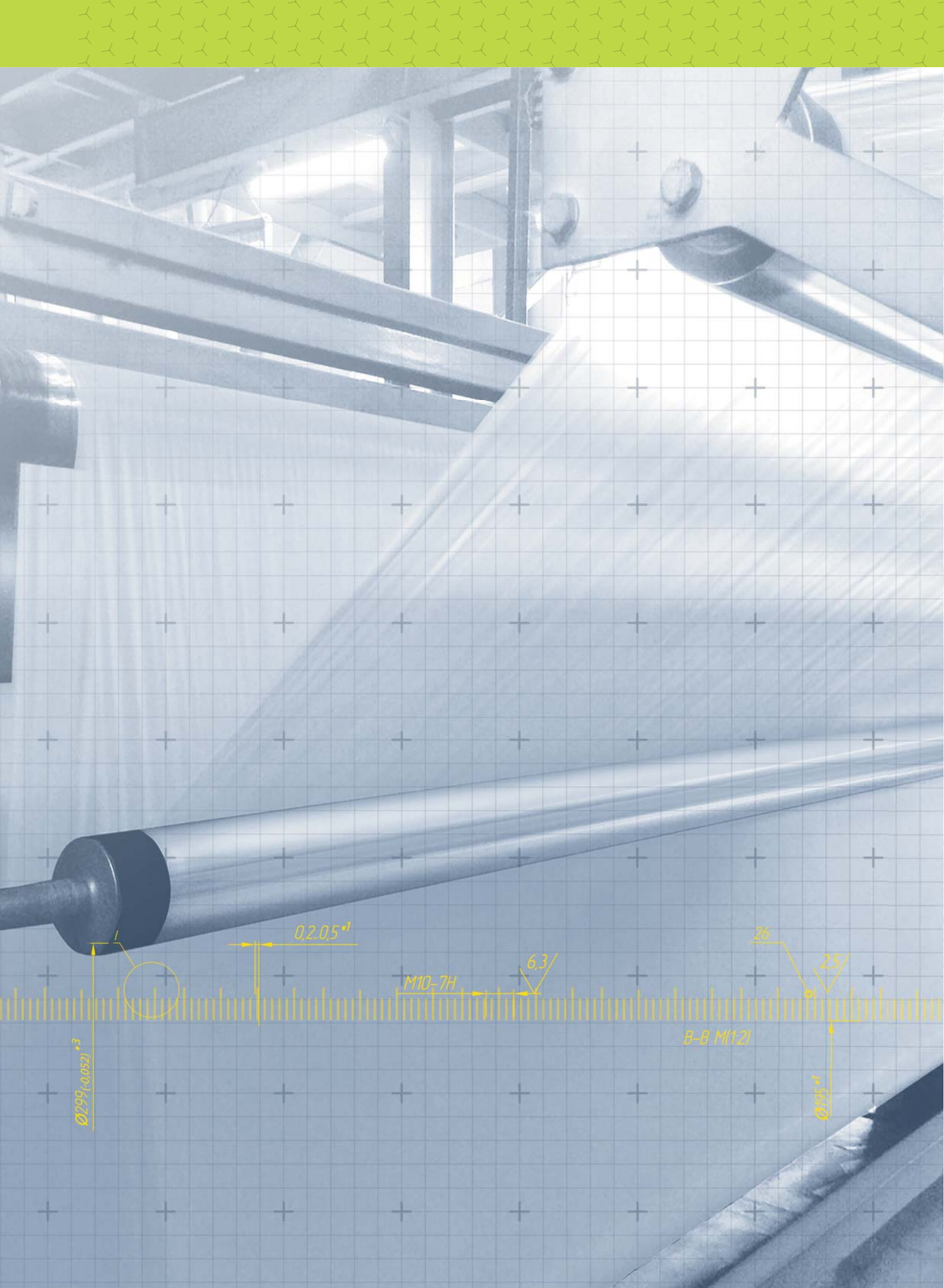

A Delta Plus protege as mulheres e os homens no trabalho, da cabeça aos pés

VESTUÁRIO USO ÚNICO

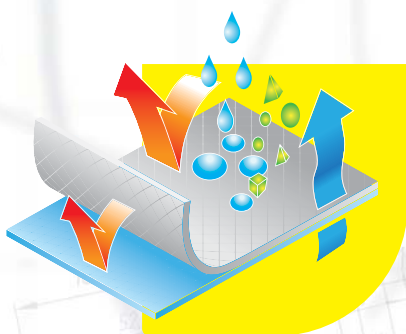

AJUDA NA ESCOLHA

134 → 137

Fatos para protecções químicas

138



Fatos - Batas - Aventais - Toucas
Máscaras de higiene - Manguitos -
Cobre sapatos

143

145

INFORMAÇÕES TÉCNICAS

371-373





Materiais

POLIETILENO (PE)

É uma fibra plástica flexível e tem boa resistência química.

POLIPROPILENO (PP)

É uma fibra não-tecido respirável que proporciona excelente conforto.

SMS/SMMS

POLIPROPILENO - POLIPROPILENO FUNDIDO SOPRADO - POLIPROPILENO - DT2XX

A combinação de três camadas de polipropileno (PP) assegura uma proteção excepcional e resulta num material não-tecido permeável ao ar. O prensado é incorporado com ar quente para formar uma barreira química. As duas outras camadas fazem uma combinação macia e permeável ao ar.

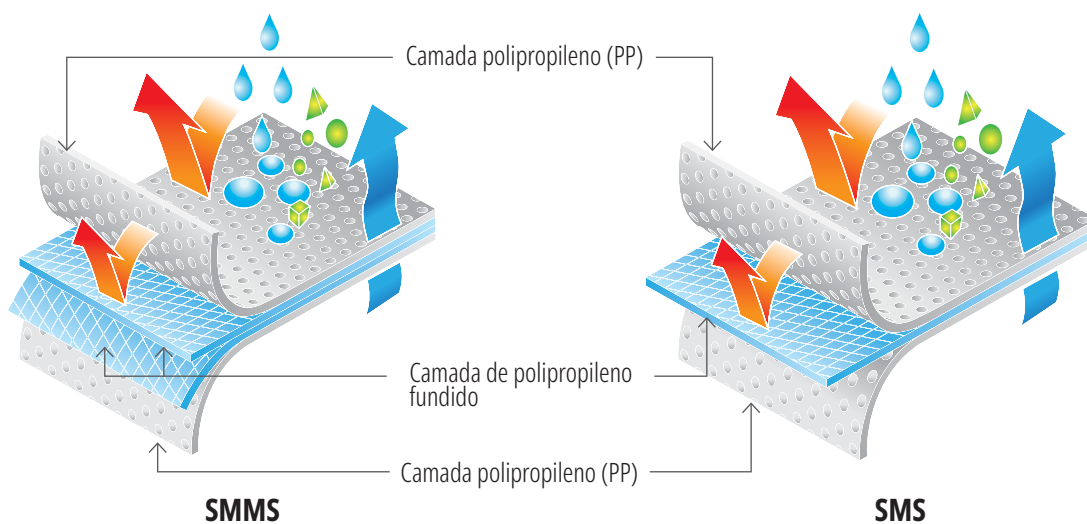

MATÉRIA MICROPOROSO LAMINADO - DT1XX

A combinação de uma camada de polipropileno (PP) e uma película de polietileno (PE) garante as propriedades excepcionais e uma excelente proteção contra a maior parte dos produtos químicos e partículas. Este material não-tecido é muito resistente e não tem pêlos.

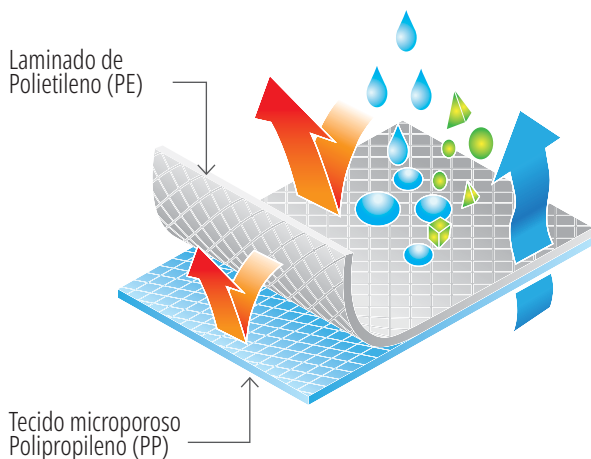

DELTAHEM POLIPROPILENO + BARREIRA QUÍMICA – DT3XX



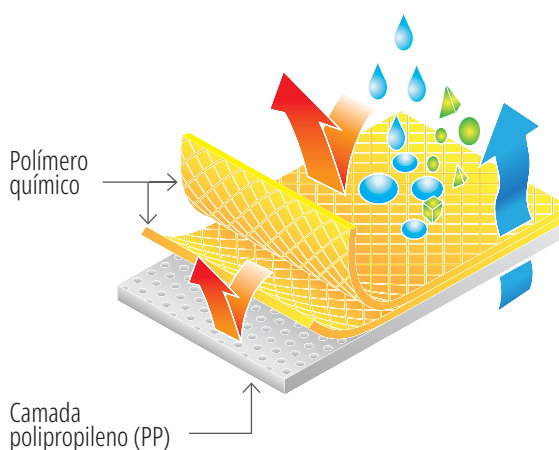









A combinação de várias capas de polímero de altas prestações (barreira química) combinadas com várias capas de polipropileno (PP) assegura uma proteção excepcional permeável ao ar. O polipropileno (PP) junto com a barreira química aporta suavidade e conforto em condições extremas.



Performances

Que performances escolher segundo as vossas necessidades ?

PERFORMANCES + →

RISCOS + ↑	PERFORMANCES +												
	Tipo3	Tipo4	Tipo5	Tipo5	Tipo5	Tipo5	Tipo5	Tipo5	Tipo5	Tipo5	Tipo5	Tipo5	Tipo5
Tipo3													●
Tipo4										●	●	●	●
Tipo5	●	●	●	●	●	●	●	●	●	●	●	●	●
Tipo6	●	●	●	●	●	●	●	●	●	●	●	●	●
NORMAS													
EN13034	●	●	●	●	●	●	●	●	●	●	●	●	●
EN ISO 13982-1	●	●	●	●	●	●	●	●	●	●	●	●	●
EN1149-5				●	●	●	●	●	●	●	●	●	●
EN1073-2						●	●	●	●	●	●	●	●
EN14126									●	●	●	●	●
EN14605										●	●	●	●
EN ISO 14116							●						
MATÉRIA	SMS	SMS	SMS	Microporoso laminado	Microporoso laminado	SMS Microporoso laminado	DELTATEK 6000 Proteção contra a chama	DELTATEK 6000	DELTATEK 5000	DELTATEK 5000	PE/PP	DELTACHEM	

- **TIPO 1 :** Estanque aos gases
- **TIPO 2 :** Não estanque aos gases
- **TIPO 3 :** Estanque aos líquidos
- **TIPO 4 :** Estanque às pulverizações
- **TIPO 5 :** Estanque às pulverizações secas
- **TIPO 6 :** Contra as pulverizações (limitadas)

Esta lista não é contractual, é meramente indicativa e em nenhum caso compromete a responsabilidade de DELTA PLUS.

Selecione o seu fato macaco químico descartável

Em que entorno?

Risco radioativo



DT119*
DT117
DT125
DT221
DT223
DT250
DT300

Risco de faísca



DT223

Risco antiestático



DT300*
DT115
DT115CV
DT117
DT119
DT125
DT221
DT223
DT250



Normas

		EN14605 ● TIPO 3	Vestuário de proteção contra produtos químicos líquidos (jactos).		EN14126 ● TIPO 3(B) ● TIPO 4(B)	Vestuário de proteção contra agentes infecciosos.
		EN14605 ● TIPO 4	Vestuário de proteção contra produtos químicos líquidos (névoas).		EN1073-2	Roupa de proteção com dissipação de carga electrostática.
		EN ISO 13982-1 ● TIPO 5	Vestuário de proteção a utilizar contra as partículas sólidas (poeiras - amianto).		EN1149-5	Vestuário de proteção contra contaminação radioactiva.
		EN13034 ● TIPO 6	Vestuário de proteção contra produtos químicos líquidos (salpicos)		EN ISO 14116	Vestuário de proteção contra as chamas.
					EN ISO 27065	Vestuário de proteção contra pesticidas

EXEMPLOS DE APLICAÇÕES

Aplicações	Riscos	Nível de proteção	Modelo
Trabalhos de limpeza	<i>Sujidade</i>	Categoria I / Não E.P.I.	PO106 PO109
Limpezas industriais	<i>Exposição accidental a substâncias químicas em pulverização (salpicaduras ou em forma de partículas secas)</i>	● Tipo 6 ● Tipo 5	DT115 DT221 DT115CV DT125 DT215 DT117 DT215CV
		● Tipo 4	DT119 DT250
Trabalhos de demolição ou remoção de amianto	<i>Exposição ao pó de fibras de amianto</i>	● Tipo 5 com bandas estanques	DT216
Trabalhos em ambientes com riscos explosivos	<i>Manipulação de produtos susceptíveis de gerar eletricidade estática</i>	● Tipo 6 ● Tipo 5 EN ISO 14116 EN 1149-5	DT223
Agricultura & horticultura (Manipulação de adubos)	<i>Contacto com líquidos pulverizados</i>	● Tipo 4	DT119 DT250
Agricultura & horticultura (Manipulação de herbicidas / pesticidas / fungicidas)	<i>Contacto com pulverizações fitossanitárias debilmente concentradas</i>	● Tipo 4 EN ISO 27065	DT119
Pulverização de pintura (Solventes / Preparação / Mistura)	<i>Aplicação de produtos químicos com pistola > em baixa pressão (Tipo 6) > em alta pressão (Tipo 4)</i>	● Tipo 6	DT125 DT117
		● Tipo 4	DT119 DT250
Limpeza industrial de produtos perigosos	<i>Limpeza industrial de produtos perigosos em forma de um fluxo contínuo</i>	● Tipo 3	DT300
Laboratórios / Indústrias químicas	<i>Risco de projeção de produtos químicos em forma de fluxo contínuo</i>	● Tipo 3	DT300
Serviços de socorro / Urgências	<i>Contaminação bacteriológica</i>	● Tipo 4-B	DT119 DT250
		● Tipo 3-B	DT300



DT300 DELTACHEM

DELTACHEM (1)

► Proteção reforçada contra os produtos químicos

Capuz de segurança 3 faces (2)

► Acompanha a cabeça nos seus movimentos, para maior conforto

Costuras impermeáveis (3)

► Trabalhos de descontaminação

Fecho com aba dupla (4)

► Impermeabilidade total

Abertura dupla para polegar (5)

► Boa aderência do vestuário no punho

Bainha inferior da perna com elástico (6)

► Maior conforto

DELTACHEM

► Sem risco de arrepelamento

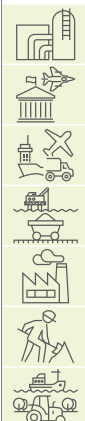
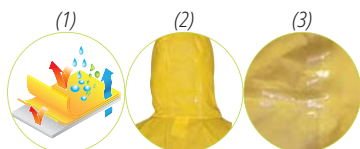

PÁG. 145



DT301 DELTACHEM

PÁG. 144



DT302 DELTACHEM

DT300 DELTACHEM		DT301 DELTACHEM		DT302 DELTACHEM					
DT300 DELTACHEM	Amarelo	Fato de macaco com capuz elástico em 3 partes. Tipo 3-B. Deltachem não tecido. Fecho por zip sob dupla pala. Duplo elástico para polegar. Elástico de aperto à volta do rosto, na cintura, nos punhos e tornozelos. Uso único. Embalagem individual sob vácuo.	M/L XL/XXL	EN ISO 13982-1	EN ISO 13034	EN ISO 14126	EN ISO 1073-2	EN ISO 1149-5	x 20
				TIPO 3B TIPO 4B	TIPO 5B	TIPO 6B	CLASSE 1		

DT250

Costuras impermeáveis

• Trabalhos de descontaminação

Fecho com conta de queixo (1)

• Excelente apoio e proteção reforçada

Abertura dupla para polegar (2)

• Excelente apoio

Faixa adesiva para fixar uma luva (3)

• Impermeabilidade total

Material PE/PP

• Sem risco de arrepelamento

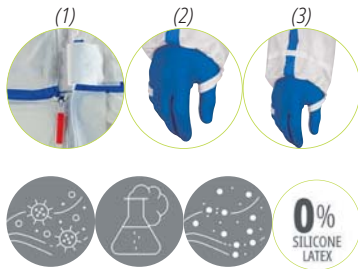

DT119

DELTA TEK® 5000 (1)

• A película em polietileno garante uma melhor resistência às agressões químicas, bem como uma resistência mecânica (abrasão - rompimento) melhorada

Capuz de segurança 3 faces (2)

• Acompanha a cabeça nos seus movimentos, para maior conforto

Fecho com aba autocolante (3)

• Excelente impermeabilidade

Punhos de malha (4)

• Boa aderência do vestuário no punho

Bainha inferior da perna com elástico (5)

Microporoso laminado (6)

• Sem risco de arrepelamento

• Muito suave

Costuras impermeáveis

• Trabalhos de descontaminação

DELTA TEK⁵⁰⁰⁰

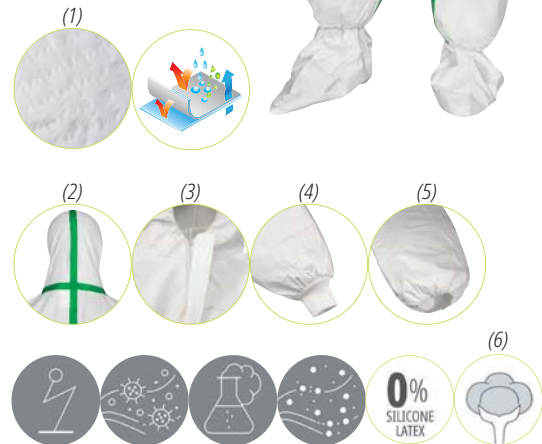

DT250		Fato de macaco com pés integrados com sola anti-deslizante e capuz elástico. Tipo 4-B. PE/PP não tecido. Fecho por zip sob pala. Elástico de aperto à volta do rosto, na cintura, nos punhos e tornozelos. Uso único. Embalagem individual sob vácuo.	M/L/ XL/ XXL/3XL				
	Branco			CE	EN ISO 14605	EN ISO 13982-1	EN ISO 13034
					TIPO 4B	TIPO 5B	TIPO 6B
							EN ISO 14126
							EN ISO 1073-2
							CLASSE 1
DT119		Fato de macaco com capuz elástico. Tipo 4-B. Deltatek 5000 não tecido microporoso laminado. Fecho por zip, duplo cursor sob pala autocolante. Elástico de aperto na cintura atrás e nos tornozelos. Punhos de malha. Antiestático. Uso único. Embalagem individual sob vácuo.	M/L/ XL/XXL				
							EN ISO 1149-5
							x 20

**Capuz de segurança 3 faces**

- Acompanha a cabeça nos seus movimentos, para maior conforto

DT117
DT125
DT221
DT223

**Fecho com aba autocolante**

- Excelente impermeabilidade

DT117
DT221

**Punhos de malha**

- Boa aderência do vestuário no punho

DT117
DT221

DT117**DELTA TEK® 5000 (1)**

- A película em polietileno garante uma melhor resistência às agressões químicas, bem como uma resistência mecânica (abrasão - rompimento) melhorada

**DELTA TEK⁵⁰⁰⁰****DT125****DELTA TEK 5000 (1)**

- A película em polietileno garante uma melhor resistência às agressões químicas, bem como uma resistência mecânica (abrasão - rompimento) melhorada

Abertura para polegar (2)

- Boa aderência

Reforço entrepernas (3)

- Maior resistência ao rompimento

Combinação SMS e microporoso laminado (5)

- Ótimo conforto

- Menos sensação de calor graças às costas ventiladas

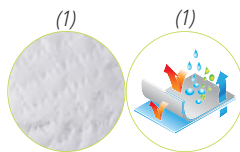
Anti-estático**DELTA TEK⁵⁰⁰⁰**

DT117	Branco	Fato de macaco com capuz elástico. Tipo 5-B / 6-B. Deltatek 5000 não tecido microporoso laminado. Fecho por zip, duplo cursor sob pala autocolante. Elástico de aperto na cintura atrás e nos tornozelos. Punhos de malha. Antiestático. Uso único. Embalagem individual sob vácuo.	M/L/XL/XXL	EN ISO 13982-1	EN13034	EN14126	x 20
				CE		EN1073-2	EN1149-5
				EN ISO 13982-1	EN13034	CLASSE 1	
DT125	Branco-Laranja	Fato de macaco com capuz elástico em 3 partes não tecido. Tipo 5/6. Composto por 2 materiais: laminado e SMS microporoso. Fecho por zip sob pala. Elástico de aperto à volta do rosto, na cintura, nos punhos e tornozelos. Uso único. Embalagem individual.	M/L/XL/XXL/3XL	EN ISO 13982-1	EN13034		x 50

DELTA TEK® 6000 - FATOS PARA PROTEÇÕES QUÍMICAS



Bainha inferior da perna com elástico
DT117
DT221

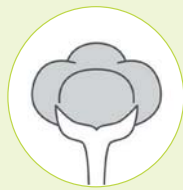

Microporoso laminado
• Sem risco de arrepelamento
• Muito suave
DT117
DT221
DT223

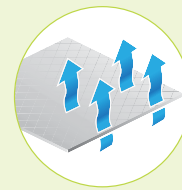

SMMS
• Transpirável
DT221
DT223

DT221

DELTA TEK® 6000 (1)

- 100% polipropileno SMMS*
- *Polipropileno - Polipropileno fundido soprado - Polipropileno
- O processo SMMS* confere ao produto uma respirabilidade melhorada

DELTA TEK⁶⁰⁰⁰



DT223

DELTA TEK® 6000 (1)

- 100% polipropileno SMMS*
 - *Polipropileno - Polipropileno fundido soprado - Polipropileno
 - O processo SMMS* confere ao produto uma respirabilidade melhorada
- Testado em conformidade com a norma EN ISO14116**
- Proteção contra a ignição

DELTA TEK⁶⁰⁰⁰

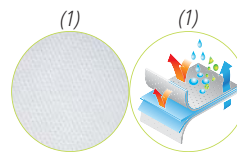
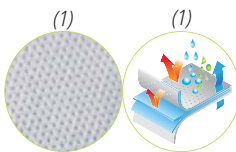

DT221	Branco	Fato de macaco com capuz elástico. Tipo 5/6. DELTA TEK 6000 não tecido SMMS. Fecho por zip, duplo cursor sob pala autocolante. Elástico de aperto à volta do rosto, na cintura e nos tornozelos. Punhos de malha. Antiestático. Uso único. Embalagem individual sob vácuo.	M/L/XL/XXL	CE	EN ISO 13982-1	EN13034	EN1073-2	EN1149-5	x 20
DT223		Fato de macaco com capuz elástico em 3 partes. Tipo 5/6. DELTA TEK 6000 não tecido SMMS. Ignífugo. Fecho por zip sob pala. Elástico de aperto na cabeça, cintura, punhos e tornozelos. Uso único. Embalagem individual sob vácuo.	M/L/XL/XXL/3XL						

**Capuz de segurança
3 faces**

- Acompanha a cabeça nos seus movimentos, para maior conforto

DT215
DT216
DT115

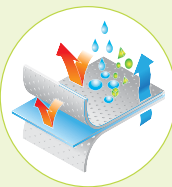
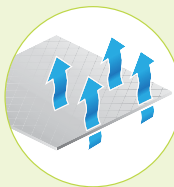
**Versão ESSENCIAL
SMS**

- Transpirável
- Confortável

DT215
DT215CV
DT216

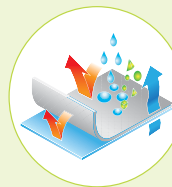
**Versão ESSENCIAL
Microporoso
laminado**

- Risco de arrepelamento reduzido

DT115
DT115CV

DT215

DT215CV

Testado com o capuz de segurança
DT215CA
Disponível sob pedido (1)

- Para uma proteção completa do corpo

DT216

DT115
Anti-estático

- Reduz os riscos de descargas electrostáticas

DT115CV

Testado com o capuz de segurança
DT115CA
Disponível sob pedido (1)

- Para uma proteção completa do corpo



DT215		Fato de macaco com capuz elástico. Tipo 5/6. Não tecido 100% SMS. Fecho por zip sob pala. Elástico de aperto à volta do rosto, na cintura, nos punhos e tornozelos. Uso único. Embalagem individual.	M/L/XL/XXL	 EN ISO 13982-1 EN 13034 TIPO 5 TIPO 6	x 50
DT215CV	Branco	Fato macaco com gola. Tipo 5/6. Não tecido 100% SMS. Fecho por zip sob pala. Elástico de aperto na cintura atrás, nos punhos e tornozelos. Uso único. Embalagem individual.	M/L/XL/XXL/3XL		
DT216	Branco-Amar-elo	Fato de macaco com capuz elástico. Tipo 5/6. Não tecido 100% SMS. Costuras termoseladas. Fecho por zip sob pala. Elástico de aperto à volta do rosto, na cintura, nos punhos e tornozelos. Uso único. Embalagem individual.			
DT115	Branco	Fato de macaco com capuz elástico. Tipo 5/6. Não tecido microporoso laminado. Fecho por zip sob pala. Elástico de aperto à volta do rosto, na cintura, nos punhos e tornozelos. Uso único. Embalagem individual.	M/L/XL/XXL		
DT115CV		Fato macaco com gola. Tipo 5/6. Não tecido microporoso laminado. Fecho por zip sob pala. Elástico de aperto na cintura atrás, nos punhos e tornozelos. Uso único. Embalagem individual.	M/L/XL/XXL/3XL		

PO106



PO109



BLOUSPE



BLOUSPO



TABPO02

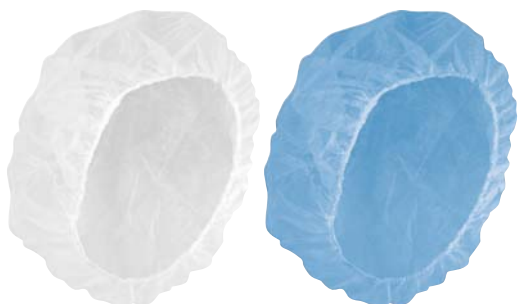

PO106	Branco	Fato de macaco com capuz elástico. Polipropileno não tecido 30 g/m ² . Fecho por zip. Elástico de aperto na cintura nos tornozelos e nos punhos. Compatibilidade alimentar. Uso único. Embalagem individual.	M/L/XL/XXL	CE	x 50
PO109	Azul	Fato de macaco com capuz elástico. Polipropileno não tecido 30 g/m ² . Fecho por zip. Elástico de aperto nos punhos. Uso único. Embalagem individual.	L/XL/XXL		
BLOUSPE		Bata de visitante. Polietileno 18 µm. Fecho por 3 botões de pressão. Colarinho. Mangas a partir do decote. Caixa distribuidora de 100 peças.	Único		x 5
BLOUSPO	Branco	Bata. Polipropileno não tecido 30 g/m ² . Fecho por 4 botões de pressão. Colarinho. Mangas montadas. 2 bolsos baixos. Compatibilidade alimentar. Embalagem individual.	M/L/XL/XXL		x 50
TABPO02		Avental. Polietileno 20 µm. Dimensão : 120 x 70 cm. Saco de 100 peças.	Único		x 10

PO110 - PO110BLBranco
Azul

Touca redonda.
Polipropileno não tecido 10 g/m².
Orla elástica. Diâmetro de 53 cm.
Caixa distribuidora de 100 peças.

Único x 10

PO115

Branco
Protege barba. Polipropileno não tecido 10 g/m².
Elástico de posicionamento. Caixa distribuidora de
100 peças.

Único x 10

TOQUE

Branco

Touca plissada regulável. Papel crepe extra branco,
80 g/m². Altura : 25 cm. Saco de 10 peças.

Único x 25

MANCHBL

Branco
Manguito. Polietileno 21 µm.
Compatibilidade alimentar. Elástico nas duas
extremidades. Dimensão : 40 x 20 cm. Saco
de 100 peças.



Único  x 20**MANCHBE**



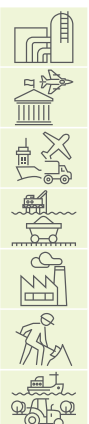

Azul

Manguito. Polietileno 21 µm.
Compatibilidade alimentar. Elástico nas duas
extremidades. Dimensão : 40 x 20 cm. Saco
de 100 peças.

Único  x 20**DT302 DELTACHEM**

Amarelo
Manguito. Tipo PB
[3-B]. DELTACHEM não
tecido. Elástico nas duas
extremidades. Costuras
termo-seladas. Uso
único. Saco de 1 par.

Único   x 50

EN14605  EN14126 
TIPO PB3-B 
TIPO PB4-B 

MÁSCARAS DE HIGIENE - MANGUITOS - COBRE SAPATOS

DT301 DELTACHEM



DT111



Amarelo	Cobre botas. Tipo PB [3-B]. DELTACHEM não tecido. Sola anti deslizante. Elástico em cima e fitas de aperto. Costuras termo-seladas. Uso único. Saco de 1 par.	Único	CE	EN14126 EN14605 TIPO PB3-B TIPO PB4-B	x 50	Branco	Cobre botas. Deltatek 5000 não tecido microporoso laminado. Elástico e fitas de aperto em cima. Saco de 10 pares.	Único	x 5
---------	---	-------	----	--	------	--------	---	-------	-----

SURCHPLUS



SURCHPE



Azul-Branco	Cobre sapatos. Polipropileno não tecido 8,8 g/m ² . Polietileno 120 µm. Palmilha plastificada estanque. Elástico de aperto no tornozelo. Saco de 50 pares.	Único	x 5	Azul	Cobre sapatos visitante. Polietileno 25 µm. Elástico de aperto no tornozelo. Saco de 50 pares.	Único	x 20
-------------	---	-------	-----	------	--	-------	------

SURCHPO



KITVI

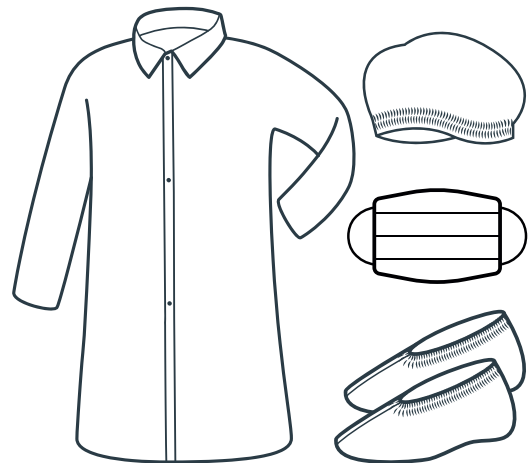

Branco	Cobre sapatos. Polipropileno não tecido 40 g/m ² . Elástico de aperto no tornozelo. Dimensões : 35 x 17 cm. Saco de 50 pares.	Único	x 10		Kit visitante composto : 1 bata polietileno (BLOUSPE). 1 Touca clip acordeão polipropileno (PO111). 1 máscara polipropileno de 2 dobras de papel. 1 par de sobre sapatos polietileno (SURCHPE). Caixa de 100 kit's.	Único	x 4
--------	--	-------	------	--	---	-------	-----



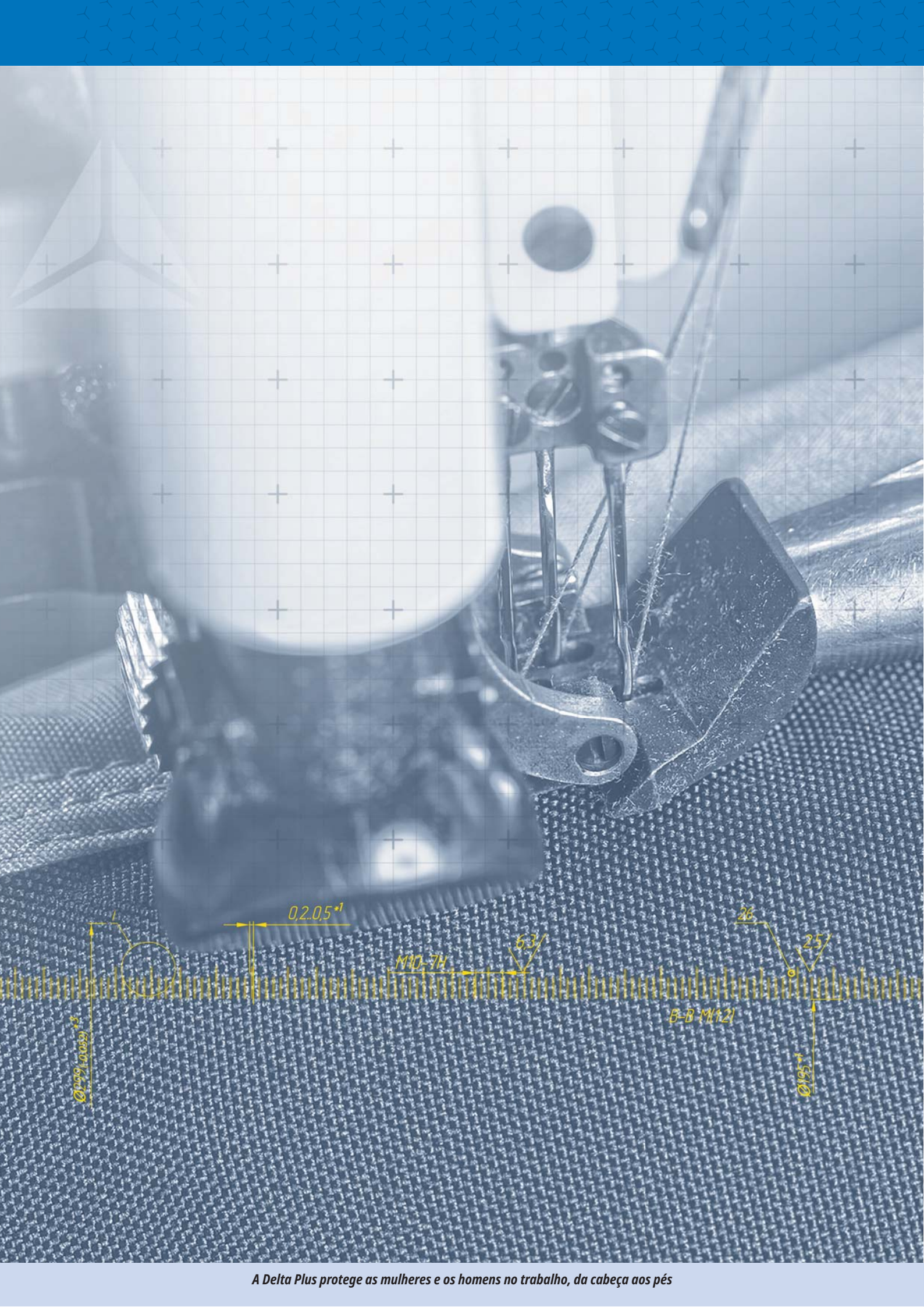

A Delta Plus protege as mulheres e os homens no trabalho, da cabeça aos pés

VESTUÁRIO DE TRABALHO

AJUDA NA ESCOLHA

148-149



MACH ORIGINALS

151



MACH 5

153

MACH CORPORATE

157



MACH 2

161



PANOSTYLE

167



MACH SPRING

170

Polos - T-shirts -
Roupa interior

172



Bonés - Cinturões -
Joelheiras

174



INFORMAÇÕES TÉCNICAS

371-376





Tamanhos

Pedir o tamanho correcto, tirando as medidas correctas

Para tirar as medidas correctas, medir directamente sobre o corpo, sem apertar.

A saber:

- as medidas descritas nas diferentes tabelas são as do **corpo**.
- para vestir uma roupa sobre a outra, **a magnitude necessária é fornecida**.

Perímetro de peito **A**
Estatura **B**
Perímetro de cintura **C**

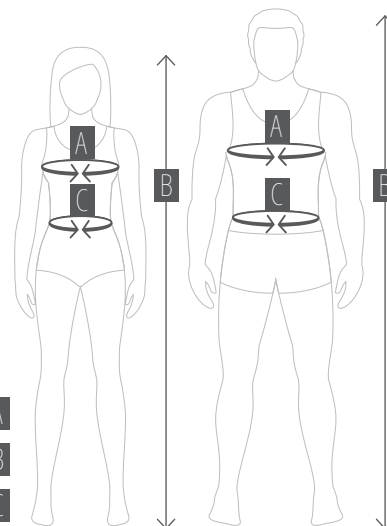

Escolha o seu produto segundo o seu entorno de trabalho

GAMAS		(em g/m ²)			CALÇAS
Mach Originals € €	Tecido 97% algodão 3% elastano. Acrescentes: Cordura®	290	● ●	S → 3XL	MOPA2 EN ISO 13688 / EN14404
Mach5 € €	Tecido 60% algodão 40% poliéster. Acrescentes: Cordura® e poliéster Oxford.	270	● ●	S → 3XL	M5PA2 EN ISO 13688 / EN14404
Mach Corporate € €	Tecido 65% poliéster 35% algodão Ripstop.	260 MCCO2 245 MCCDZ - MCCOM	● ● ● MCCO2 ● ● ● MCCDZ ● MCCOM	S → 3XL	MCPA2 EN ISO 13688 / EN14404
	Tecido 64% poliéster 34% algodão 2% elastano Ripstop	275	● ●	S → 3XL	MCPA2STR EN ISO 13688 / EN14404
Mach2 € €	Sarjado 65% poliéster 35% algodão.	245	● ● ● ● ●	S → 3XL (5XL para ele ●)	M2PA3 EN ISO 13688 / EN14404
	Sarjado 63% poliéster 34% algodão 3% elastano.	260	● ● ● (unicamente as calças), ● ● (unicamente as calças)	S → 3XL (5XL para ele ●)	M2PA3STR EN ISO 13688 / EN14404
Mach2 € € Versão Mulher	Sarjado 65% poliéster 35% algodão.	245	●	XS → 3XL	M2PA3F EN ISO 13688 / EN14404
	Sarjado 63% poliéster 34% algodão 3% elastano.	260	●	XS → 3XL	M2PA3STRF EN ISO 13688 / EN14404
Panostyle € €	Sarjado 65% poliéster 35% algodão.	235	● ● ● ● ● (para M6SAL, M6PAN)	XS → 3XL	M6PAN EN ISO 13688 / EN14404
	Sarjado 63% poliéster 34% algodão 3% elastano.	240	● ●	XS → 3XL	PANOSTRPA EN ISO 13688
Mach Spring € €	Sarjado 65% poliéster 35% algodão.	245	●	S → 3XL	M5SPA EN ISO 13688 / EN14404
	Sarjado 100% algodão.	195	●	S → 3XL	MSLPA EN ISO 13688 / EN14404
Palaos € €	Sarjado 100% algodão.	200	● ●	S → 3XL	PALIGPA EN ISO 13688

T-shirt/Polos

AGRA



PÁG. 173

BALI



PÁG. 172

GENOA



PÁG. 172

LAZIO



PÁG. 173

ROMA



PÁG. 173

NAPOLI



PÁG. 172

TURINO



PÁG. 173

Correspondências de tamanho

HOMEM	XS	S	M	L	XL	XXL		3XL	4XL	5XL
SENHORA	S	M	L	XL	XXL					

HOMEM	B	XS	S	M	L	XL	XXL	3XL	4XL	5XL
		156/164	156/164	164/172	172/180	180/188	188/196	196/204	196-204	196-204
CASACO / BLUSÃO / COLETE / FATO MACACO	EU	42/44	44/46	48/50	52/54	56/58	60/62	64/66	68/70	72/74
	IT	36/38	38/40	42/44	46/48	50/52	54/56	58/60	62/64	66/68
Perímetro de peito A	DE	46/48	48/50	52/54	56/58	60/62	64/66	68/70	72/74	76/78
	cm	78/86	86/94	94/102	102/110	110/118	118/129	129/141	141-153	153-165
	inch	32 ^{1/2} /34	34/37	37/40	40/43	43/46 ^{1/2}	46 ^{1/2} /50 ^{1/2}	50 ^{1/2} /55 ^{1/2}	55 ^{1/2} /60	60/64
CALÇAS / JARDINEIRA / BERMUDA	EU	32/34	34/36	38/40	42/44	46/48	50/52	54/56	58/60	62/64
	IT/DE	36/38	38/40	42/44	46/48	50/52	54/56	58/60	62/64	66/70
Perímetro de cintura C	cm	58/66	66/74	74/82	82/90	90/98	98/106	106/117	117/128	128/141
	inch	23/26	26/29	29/32	32/35 ^{1/2}	35 ^{1/2} /38 ^{1/2}	38 ^{1/2} /41 ^{1/2}	41 ^{1/2} /46	46/50	50/55
T-SHIRT A	cm	76/79	80/88	89/97	98/106	107/115	116/124	125/133	-	-

CASACOS	BERMUDAS	COLETE	JARDINEIRAS	FATOS MACACO	PÁGINAS
		MOGI2 EN ISO 13688			150
M5VE2 EN ISO 13688	M5BE2 EN ISO 13688	M5GI2 EN ISO 13688	M5SA2 EN ISO 13688 / EN14404	M5CO2 EN ISO 13688 / EN14404	152
MCVE2 EN ISO 13688			MCSA2 EN ISO 13688 / EN14404	MCCO2 EN ISO 13688 / EN14404 MCCDZ EN ISO 13688 MCCCOM EN ISO 13688 / EN14404	156
					157
M2VE3 EN ISO 13688	M2BE3 EN ISO 13688	M2GI3 EN ISO 13688	M2SA3 EN ISO 13688 / EN14404	M2CO3 EN ISO 13688 / EN14404 M2CZ3 EN ISO 13688	160
	M2BE3STR EN ISO 13688		M2SA3STR EN ISO 13688 / EN14404		160
					165
					165
M6VES EN ISO 13688	M6BER EN ISO 13688	M6GIL EN ISO 13688	M6SAL EN ISO 13688 / EN14404	M6COM EN ISO 13688 / EN14404	166
					166
		M5SGI EN ISO 13688			170
					170
PALIGVE EN ISO 13688					171



ACESSÓRIOS

MAPOC



PÁG. 175

ATOLL



PÁG. 174

CEINT04



PÁG. 175

M2GEN



PÁG. 175

REEF



PÁG. 174

VERONA



PÁG. 174

ZIMA



PÁG. 175

BADGE



PÁG. 174

MACH/O

by DELTAPLUS

**CORDURA**
FABRIC**RESISTENTE | AJUSTÁVEL | LIBERDADE DE MOVIMENTO**

Os produtos associados à gama

**MILTON2**

S → 3XL

CE

PÁG.180

**OTAKE**

S → 3XL

EN343



CE

3

3

PÁG.210

**NAGOYA**

S → 3XL

CE

PÁG.205

**FIDJI2**

S → 3XL

CE

PÁG.196

**TURINO**

S → 3XL

PÁG.173

**GENOA**

S → 3XL

PÁG.172

**MAPOC**

PÁG.175

MOGI2

Bordos retrorrefletores decorativos na frente e nas costas (1)

Encaixe rede nas costas para a aeração

• *Maior ventilação para uma evacuação melhorada da transpiração*

Fechos zip abertos (2)

Grande bolso nas costas

• *As ferramentas necessárias sempre à mão*

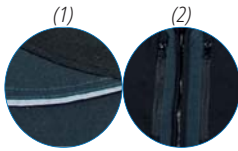

MOPA2

Proteção dos rins forrada de lã polar (1)

• *Proteção perfeita da zona lombar contra o frio*

• *Conforto melhorado*

Bordos retrorrefletores decorativos na frente e nas costas (2)

Regulação fácil do comprimento da perna por botões de pressão (3 comprimentos possíveis) (3)

Reforço entrepernas (4)

• *Vida útil prolongada*

Costuras triplas

• *Vida útil prolongada*



PÁG. 174

REEF



PÁG. 175

MAPOC



PÁG. 175

M2GEN



MOGI2		Colete. Acabamentos escondidos. 10 bolsos, incluindo 2 bolsos interior.			
MOPA2	Azul marinho Cinzento	Calças. Ajuste interior na cintura por elástico e botões. 12 Bolsos.	Tecido 97% algodão 3% elastano 290 g/m ² . Acrescentes : 100% poliamida.	S/M/ L/XL/ XXL/3XL	CE EN14404 TIPO 2 NÍVEL 1
					x 10

MACH 5
by DELTAPLUS
CORDURA
FABRIC



RESISTENTE | ROBUSTO | CONFORTÁVEL

Os produtos associados à gama



MILTON2

S → 3XL

CE

PÁG. 180



OTAKE

S → 3XL

EN343

CE

3

3

PÁG. 210



KOPER

S → 3XL

CE

PÁG. 183



NAGOYA

S → 3XL

CE

PÁG. 205



FIDJI2

S → 3XL

CE

PÁG. 196



TURINO

S → 3XL

PÁG. 173



GENOA

S → 3XL

PÁG. 172

Desenvolvemos a gama MACH 5 para responder às necessidades dos clientes exigentes e permitir uma utilização intensiva do produto. Por esse motivo, escolhemos um tecido pesado, essencialmente em algodão, para proporcionar conforto e durabilidade. Muito resistente à abrasão, o **Cordura®** é colocado nas zonas de forte desgaste, como os joelhos e os ante-braços, para uma durabilidade máxima.

Laurent Kozrzewa, Perito em Produtos de proteção do corpo

A gama MACH 5 é muito resistente graças às costuras triplas e aos reforços em Cordura®.

M5PA2

Bordo retrorrefletor decorativo (frente e costas) (1)

Reforço

▸ Vida útil prolongada

Costuras triplas (2)

▸ Vida útil prolongada

Bolso para metro, porta-ferramentas (3)

▸ As ferramentas necessárias sempre à mão

Fechos zip abertos (4)

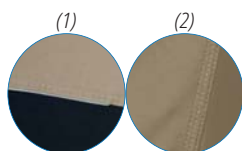

PÁG. 174

ATOLL



PÁG. 175

MAPOC



PÁG. 175



M2GEN

M5PA2	Bege-Preto Cinzentto-Preto	Calças. Aperto com elástico na cintura. Joelheiras pré-formadas. 8 Bolsos, sendo 1 para metro.	Tecido 60% algodão 40% poliéster 270 g/m ² . Acrescentes : poliamida e poliéster Oxford.	S/M/ L/XL/ XXL/3XL	CE	EN14404 TIPO 2 NÍVEL 1	x 10
-------	-------------------------------	--	--	--------------------------	----	------------------------------	------

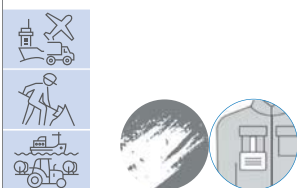
M5VE2**CORDURA**
FABRIC**M5GI2****M5BE2****Reforço (1)**

• Vida útil prolongada

Costuras triplas (2)

• Vida útil prolongada

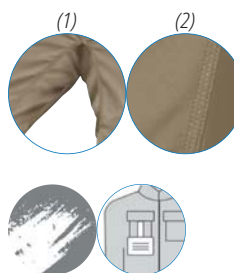

PÁG. 174

ATOLL

PÁG. 175

MAPOC

PÁG. 175

M2GEN

M5VE2	Bege-Preto Cinzeno-Preto	Casaco. Fecho por zip anti-frio sob pala com velcro. Aperto com elástico na cintura. Arejamento sob os braços por ilhoses. 9 bolsos, incluindo 2 bolsos interiores.	Tecido 60% algodão 40% poliéster 270 g/m ² . Acrescentes : poliamida e poliéster Oxford.	S/M/L/XL/ XXL/3XL	CE	x 10
M5GI2		Colete. Fecho por zip escondido. Aperto com elástico na cintura. 9 bolsos, incluindo 2 bolsos interiores.	Tecido 60% algodão 40% poliéster 270 g/m ² . Acrescentes : poliéster Oxford.			
M5BE2	Bege Preto	Bermuda. Ajuste lateral por elástico na cintura. 8 bolsos, sendo 1 para metro.	Tecido 60% algodão 40% poliéster 270 g/m ² .			

A Delta Plus protege as mulheres e os homens no trabalho, da cabeça aos pés



Bordo retrorrefletor decorativo (frente e costas)
M5VE2 - M5PA2 - M5CO2 - M5SA2 - M5GI2



Reforço Cordura®
• Vida útil prolongada
• Excelente resistência à abrasão
M5VE2 - M5PA2 - M5CO2 - M5SA2 -



Bolso para metro, porta-ferramentas
• As ferramentas necessárias sempre à mão
M5PA2 - M5CO2 - M5SA2 - M5BE2



Fechos zip abertos
M5VE2 - M5PA2 - M5CO2 - M5SA2 - M5GI2 - M5BE2

M5CO2

Costuras triplas (1)
• Vida útil prolongada
M5CO2 - M5PA2 - M5BE2

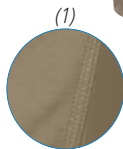

M5SA2

Costuras triplas (1)
• Vida útil prolongada

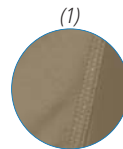

M5CO2	Bege-Preto Cinzeno-Preto	Fato de macaco. Fecho por zip anti-frio duplo cursor sob pala aderente. Na cintura por elástico. Arejamento sob os braços por ilhoses. Joelheiras pré-formadas. 11 Bolsos, sendo 1 para metro.	Tecido 60% algodão 40% poliéster 270 g/m ² . Acrescentes: poliamida e poliéster Oxford.	S/M/L/XL/XXL/3XL	CE	EN14404
M5SA2		Jardineira. Fecho por zip duplo cursor sob pala. Aperto com elástico na cintura. Suspensórios elásticos ajustáveis. Joelheiras pré-formadas. 10 Bolsos, sendo 1 para metro.				TIPO 2 NÍVEL 1
						x 10

MACH/C
by DELTAPLUS**DURADOURO | MODERNO | FUNCIONAL**

Os produtos associados à gama

**MOOVE**
S → 3XL
PÁG.190**HORTEN2**
S → 3XL
CE
PÁG.202**GDOON**
S → 3XL
PÁG.198**MARMOT**
S → 3XL
PÁG.205**TURINO**
S → 3XL
PÁG.173**MAPOC**
PÁG.175

Inspiramo-nos das tendências atuais para desenvolver a nova gama **Mach Corporate**.
O tecido Ripstop permite melhorar a resistência ao rompimento.
Os inúmeros bolsos funcionais são uma autêntica vantagem para ter sempre as ferramentas necessárias ao alcance.
As 3 cores disponíveis e a declinação do design nos produtos de inverno fazem do **Mach Corporate** uma gama que pode ser utilizada todo o ano.

Laurent Kostrzewa, Perito em Produtos de proteção do corpo

A nova gama Mach Corporate responde às expectativas dos profissionais exigentes de hoje graças aos inúmeros bolsos e tecido Ripstop utilizado.

A utilização do tecido poliéster/algodão 260 g/m² Ripstop permite garantir ao utilizador um elevado nível de resistência ao rompimento, sem perder conforto e com um peso relativamente leve. Um corte moderno. Um design atual

MCPA2

Bordo retrorrefletor decorativo (frente e costas) (1)
Costuras triplas (2)
• Vida útil prolongada

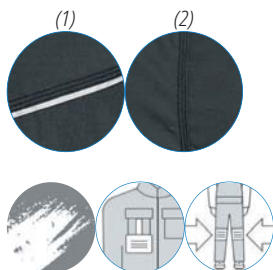

MCPA2STR

Bordo retrorrefletor decorativo (frente e costas) (1)
Costuras triplas (2)
• Vida útil prolongada

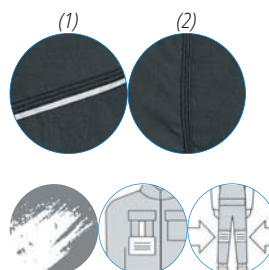

MCPA2	Cinzeno-Preto Cinzeno claro-Cinzeno escuro Azul marinho-Preto	Calça. Aperto com elástico na cintura. Joelheiras pré-formadas. Reforço entre pernas. 13 Bolsos, sendo 1 para metro.	Tecido 65% poliéster 35% algodão Ripstop 260 g/m ² .	S/M/L/XL/ XXL/3XL	CE	EN14404 TIPO 2 NÍVEL 1	x 10
MCPA2STR	Cinzeno-Preto Azul marinho-Preto	Calça. Corte Adjusted. Ajuste lateral por elástico na cintura. Joelheiras pré-formadas. 13 Bolsos, sendo 1 para metro.	Tecido 64% poliéster 34% algodão 2% elastano Ripstop 275 g/m ² .			EN14404 TIPO 1 NÍVEL 0	



Bordo retrorrefletor decorativo (frente e costas)

MCSA2
MCCO2
MCVE2



Costuras triplas

► Vida útil prolongada

MCSA2
MCCO2
MCPA2

MCVE2



MCSA2



MCCO2



MCVE2	Cinzeno-Preto Cinzeno claro-Cinzeno escuro Azul marinho-Preto	Casaco. Fecho por zip anti-frio sob pala com velcro. Punhos elásticos ajustáveis mediante velcro. 9 bolsos, incluindo 1 com fecho.					
MCSA2		Jardineira. Suspensórios elásticos ajustáveis. 9 Bolsos, sendo 1 para metro.	Tecido 65% poliéster 35% algodão Ripstop 260 g/m ² .	S/M/L/XL/XXL/3XL	CE	EN14404	x 10
MCCO2	Cinzeno-Preto	Fato de macaco. Cintura elástica nas costas. 11 Bolsos, sendo 1 para metro.				TIPO 2 NÍVEL 1	

A Delta Plus protege as mulheres e os homens no trabalho, da cabeça aos pés

MCCOM

Bolso passa-mãos (1) MCCOM

Bolso para metro, porta-ferramentas (2) MCCOM - MCCDZ

► As ferramentas necessárias sempre à mão

Abertura passa-fios áudio (3) MCCOM

Reforço ao nível dos glúteos (4) MCCOM

► Vida útil prolongada

Ilhós debaixo dos braços

Fole nas costas MCCOM - MCCDZ

► Maior ventilação para uma evacuação melhorada da transpiração

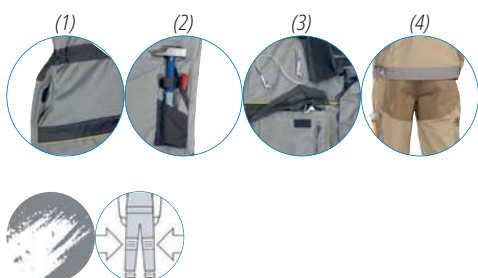

MCCDZ

Cinta regulável com Velcro

Bolso passa-mãos (1)

Cotovelos pré-formados e reforçados (2)





Fecho zip ao viés para maior ergonomia (3)



PÁG. 175



M2GEN

					
MCCOM	Bege-Cinza escuro	Fato de macaco. Ajustável nos lados e costas por elástico. 8 Bolsos, sendo 1 para metro. 2 passa mãos.	Sarjado 65% poliéster 35% algodão 245 g/m ² .	S/M/L/XL/ XXL/3XL	CE x 10
MCCDZ	Azul marinho-Preto Bege-Cinza escuro Cinza claro-Cinza escuro	Fato de macaco duplo zip. Cintura elástica e ajustável por banda de velcro. Em baixo ajustável por banda de velcro. 7 Bolsos. 2 Passa mãos.			

MACH/2
by DELTAPLUS**DURABILIDADE | GARANTIA | CONFORTÁVEL**

Os produtos associados à gama

**CARSON2**S → 3XL
EN3433
1*
X PÁG.184**SLIGO**S → 3XL
EN3433
1*
X PÁG.211**NORTHWOOD3**S → 3XL
EN3433
1*
X PÁG.193**DOON**

S → 3XL

PÁG.191

**STOCKTON3**

S → 3XL

CE

PÁG.197

**LULEA2**

S → 3XL

PÁG.203

**MYSEN2**

S → 3XL

PÁG.203

M2PA3

- Costuras triplas (1)
- Vida útil prolongada
- Reforço virilha
- Maior facilidade



M2PA3STR

- Costuras triplas (1)
- Vida útil prolongada



PÁG. 165



M2PA3F

PÁG. 165



M2PA3STRF

PÁG. 175



M2GEN

M2PA3	Cinzento-Laranja Bege Cinzento-Amarelo Azul marinho-Azul rei Cinzento escuro	Calça. Corte Regular. Ajuste lateral por elástico na cintura. Joelheiras pré-formadas. 7 Bolsos, sendo 1 para metro.	Sarjado 65% poliéster 35% algodão 245 g/m ² .	S/M/L/XL/XXL/3XL S/M/L/XL/XXL/3XL S/M/L/XL/XXL/3XL S/M/L/XL/XXL/3XL S/M/L/XL/XXL/3XL/4XL/5XL	CE	EN14404 TIPO 2 NÍVEL 0
M2PA3STR	Cinzento-Laranja Cinzento-Vermelho Azul marinho-Laranja	Calça. Corte Adjusted. Ajuste lateral por elástico na cintura. Joelheiras pré-formadas. 7 Bolsos, sendo 1 para metro.	Sarjado 63% poliéster 34% algodão 3% elastano 260 g/m ² .	S/M/L/XL/XXL/3XL/4XL/5XL		EN14404 TIPO 2 NÍVEL 1

x 10

M2VE3

Bolsos descansa mãos (1)

Bolso interior (2)

• As ferramentas necessárias sempre à mão

**M2GI3****M2BE3**

Reforço virilha

• Maior facilidade

Costuras triplas (1)

• Vida útil prolongada

**M2BE3STR**

Costuras triplas (1)

• Vida útil prolongada



M2VE3	Cinzentos-Laranja Bege Azul marinho-Azul rei Cinzentos escuros	Casaco. Punhos elásticos. Ajuste lateral por elástico na cintura. 7 bolsos, incluindo 1 interior.		S/M/L/XL/XXL/3XL S/M/L/XL/XXL/3XL S/M/L/XL/XXL/3XL S/M/L/XL/XXL/3XL/4XL/5XL	CE x 10
M2GI3	Cinzentos-Laranja Azul marinho-Azul rei Cinzentos escuros	Colete multibolsos. Acabamentos escondidos. 11 Bolsos.	Sarjado 65% poliéster 35% algodão 245 g/m ² .	S/M/L/XL/XXL/3XL	
M2BE3	Cinzentos-Laranja Azul marinho-Azul rei Cinzentos-Amarelo Cinzentos escuros	Bermuda. Corte Regular. Aperto com elástico na cintura. 7 Bolsos, sendo 1 para metro.		S/M/L/XL/XXL/3XL S/M/L/XL/XXL/3XL S/M/L/XL/XXL/3XL S/M/L/XL/XXL/3XL/4XL/5XL	
M2BE3STR	Cinzentos-Laranja	Bermuda. Aperto com elástico na cintura. 7 Bolsos, sendo 1 para metro.	Sarjado 63% poliéster 34% algodão 3% elastano 260 g/m ² .	S/M/L/XL/XXL/3XL	

M2SA3

Reforço virilha

► Maior facilidade

Costuras triplas (1)

► Vida útil prolongada



M2SA3STR

Costuras triplas (1)

► Vida útil prolongada



PÁG. 174

REEF



PÁG. 175

MAPOC



PÁG. 175

M2GEN



M2SA3	Cinzeno-Laranja Cinzeno-Amarelo Azul marinho-Azul rei Cinzeno escuro	Jardineira. Corte Regular. Suspensórios elásticos ajustáveis. Joelheiras pré-formadas. 10 Bolsos, sendo 1 para metro.	Sarjado 65% poliéster 35% algodão 245 g/m².	S/M/L/XL/XXL/3XL S/M/L/XL/XXL/3XL S/M/L/XL/XXL/3XL S/M/L/XL/XXL/3XL/4XL/5XL	EN14404 TIPO 2 NÍVEL 0
M2SA3STR	Cinzeno-Laranja	Jardineira. Corte Adjusted. Suspensórios elásticos ajustáveis. Joelheiras pré-formadas. 10 Bolsos, sendo 1 para metro.	Sarjado 63% poliéster 34% algodão 3% elastano 260 g/m².	S/M/L/XL/XXL/3XL	CE EN14404 TIPO 2 NÍVEL 1

x 10

M2C03

Costuras triplas

► Vida útil prolongada (1)



PÁG.175

MAPOC**M2CZ3**

Costuras triplas

► Vida útil prolongada (1)



PÁG.175

M2GEN

M2C03	Cinzeno-Laranja Azul marinho-Azul rei Cinzeno escuro	Fato de macaco. Corte Regular. Fecho por zip escondido. Cintura com elástico nas costas. Punhos elásticos. Joelheiras pré-formadas. 9 Bolsos, sendo 1 para metro.	Sarjado 65% poliéster 35% algodão 245 g/m².	S/M/L/XL/XXL/3XL S/M/L/XL/XXL/3XL S/M/L/XL/XXL/3XL/4XL/5XL	CE	EN14404 TIPO 2 NÍVEL 0
M2CZ3	Cinzeno-Laranja Azul marinho-Azul rei	Fato de macaco duplo zip. Corte Regular. Cintura com elástico nas costas. Punhos elásticos. 9 Bolsos, sendo 1 para metro.		S/M/L/XL/XXL/3XL		x 10

M2PA3F

- Reforço virilha
- Maior facilidade
- Costuras triplas
- Vida útil prolongada (1)



PÁG.161



M2PA3

M2PA3STRF

- Costuras triplas
- Vida útil prolongada (1)



PÁG.161



M2PA3STR



M2PA3F	Cinzeno escuro	Calças mulher. Corte Regular. Ajuste lateral por elástico na cintura. Joelheiras pré-formadas. 7 Bolsos, sendo 1 para metro.	Sarjado 65% poliéster 35% algodão 245 g/m ² .		EN14404 TIPO 2 NÍVEL 0	
M2PA3STRF	Cinzeno-Laranja	Calças mulher. Corte Adjusted. Ajuste lateral por elástico na cintura. Joelheiras pré-formadas. 7 Bolsos, sendo 1 para metro.	Sarjado 63% poliéster 34% algodão 3% elastano 260 g/m ² .	XS/S/M/L/XL/ XXL/3XL	CE EN14404 TIPO 2 NÍVEL 1	x 10

PANOSTYLE

LEVE | UNIVERSAL

Os produtos associados à gama



DARWIN3

XS → 3XL

EN343



3
1*
X

PÁG.188



RENO

S → 3XL

PÁG.194



LITE

S → 3XL

PÁG.210



SIERRA2

S → 3XL



PÁG.199



BEAVER

S → 3XL

PÁG.205



BALI

M → 3XL

PÁG.172

M6PAN







PANOSTRPA



A utilização do tecido 240 g/m² poliéster/algodão/elastano garante a melhor relação valor/preço para esta gama, sem comprometer a qualidade e durabilidade do produto.



						
M6PAN	Branco-Cinzeno Azul marinho-Laranja Cinzeno-Laranja Cinzeno-Verde Castanho-Verde	Calça. Ajuste lateral por elástico na cintura. 5 Bolsos, sendo 1 para metro.	Sarjado 65% poliéster 35% algodão 235 g/m ² .	XS/S/M/L/ XL/XXL/3XL	CE	EN14404 TIPO 2 NÍVEL 0 x 10
PANOSTRPA	Azul marinho-Laranja Cinzeno-Preto	Calça. Cintura elástica nas costas. 5 Bolsos, sendo 1 para metro.	Sarjado 63% poliéster 34% algodão 3% elastano 240 g/m ² .			

M6VES

Espaço para porta-identificação vendido à parte (1)

**M6GIL****M6BER**

PÁG. 174

ATOLL

PÁG. 174

BADGE

PÁG. 175

**M2GEN**

M6VES	Azul marinho-Laranja Castanho-Verde Cinzento-Verde	Casaco. Fecho por zip escondido. Punhos elásticos. 4 Bolsos.	Sarjado 65% poliéster 35% algodão 235 g/m ² .	XS/S/M/L/ XL/XXL/3XL	CE x 10
M6GIL	Cinzento-Verde Cinzento-Laranja	Colete multibolsos. Fecho por zip escondido. Acabamentos escondidos. 6 Bolsos.			
M6BER	Azul marinho-Laranja Cinzento-Verde	Bermuda. Aperto com elástico na cintura. 5 Bolsos.		S/M/L/XL/ XXL/3XL	

M6COM

Espaço para porta-identificação vendido à parte (1)



M6SAL

Cintura fechada com botões (1)

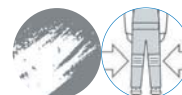

M6COM	Azul marinho-Laranja Castanho-Verde Cinzento-Verde Cinzento-Laranja	Fato de macaco. Fecho por zip escondido. Na cintura por elástico. Punhos elásticos. 7 Bolsos.					
M6SAL	Azul marinho-Laranja Castanho-Verde Cinzento-Verde Cinzento-Laranja Branco-Cinzento	Jardineira. Ajuste lateral por elástico na cintura. Suspensórios elásticos ajustáveis. 6 Bolsos.	Sarjado 65% poliéster 35% algodão 235 g/m².	XS/S/M/L/ XL/XXL/3XL	CE	EN14404 TIPO 2 NÍVEL 0	x 10

M5SGI

Parte dorsal de ventilação (1)

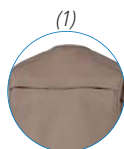
**M5SPA**

Calças transformáveis por zip

Reforço virilha (1)

• Maior facilidade

Bolso para metro, porta-ferramentas (2)

• As ferramentas necessárias sempre à mão

Costuras triplas

• Vida útil prolongada



PÁG. 174

REEF

PÁG. 175

MAPOC

PÁG. 175

M2GEN

M5SGI		Colete Multibolsos pré lavado. Fecho por zip escondido. 12 Bolsos.					
M5SPA	Bege	Calças 3 em 1 pré lavado. Ajuste lateral por elástico. Joelheiras pré-formadas. 8 Bolsos, sendo 1 para metro.	Sarjado 65% poliéster 35% algodão 245 g/m².	S/M/L/XL/ XXL/3XL	CE	EN14404 TIPO 2 NÍVEL 0	x 10

MSLPA

Reforço virilha (1)

► Maior facilidade

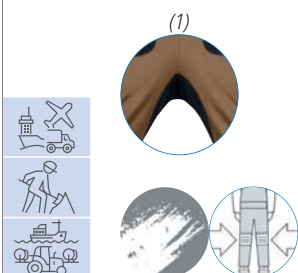

PALIGVE

Fechos zip abertos (1)

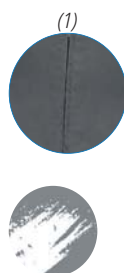

PALIGPA



MSLPA	Bege	Calças. Cintura com elásticos nas costas. Joelheiras pré-formadas. 6 bolsos, sendo 1 para metro.	Tela 100% algodão 195 g/m ² . Protecção : 100% poliamida.	S/M/L/XL/XXL/3XL	CE	EN14404 TIPO 2 NÍVEL 1
PALIGVE	Azul marinho	Casaco. Fecho por zip escondido. Punhos elásticos. 3 bolsos, incluindo 1 bolso interior.	Sarjado 100% algodão 200 g/m ² .	S/M/L/XL/XXL/3XL	CE	x 10
PALIGPA	Cinzento	Calça. Tamanho regulado por elástico na cintura. 5 bolsos 1 para metro.				

BALI

Tecido sintético

- Secagem rápida para manter a pele seca
- Leveza



GENOA



NAPOLI



BALI	Cinzeno-Azul marinho Preto-Amarelo Laranja-Azul Marinho Vermelho-Cinzeno Verde-Cinzeno Azul marinho-Laranja	T-shirt bicolor manga curta. Gola redonda.	100% poliéster 160 g/m ² . Tratamento de secagem rápida.	M/L/XL/ XXL/3XL	
GENOA	Cinzeno-Laranja Preto-Cinzeno Verde-Preto Azul rei - Azul marinho	T-shirt bicolor manga curta (coordenada com gama MACH). Gola redonda.	Malha jérsei 100% algodão 180 g/m ² .	S/M/L/XL/ XXL/3XL	x 10
NAPOLI	Branco Azul Cinzeno	T-shirt manga curta. Gola redonda.	Azul/Branco: Malha jersey 100% algodão 140 g/m ² . Cinzeno: Malha jersey 85% algodão 15% viscose 140 g/m ²		

AGRA



TURINO



LAZIO



ROMA



AGRA	Preto Vermelho Azul	Pólo mangas curtas. Gola fechada com botões.	Malha piqué 100% algodão 200 g/m ² .		
TURINO	Preto Cinzento-Preto	Polo manga comprida (coordenado com a gama MACH). Punhos em malha.	Malha piqué 100% algodão 210 g/m ² .	S/M/L/XL/ XXL/3XL	x 10
LAZIO	Preto Azul marinho	T-shirt manga curta. Gola redonda.	Malha jérsei 100% algodão 180 g/m ² .		
ROMA	Cinzento				

VERONA**BADGE**

Vermelho-Cinzeno
Preto-Cinzeno
Cinzeno-Laranja
Azul marinho-Azul rei

Boné
(coordenado
com gama
MACH).

Sarjado
65% poliéster
35% algodão
245 g/m².

Único

x 100

Preto

Porta identificação adaptável sobre os produtos podendo mencionar o posto de trabalho. Dimensões exteriores : 10,5 cm de largura x 9,5 cm de altura.

Tecido.
Plástico.

x 750

REEF

Reajustável

**ATOLL**

Preto

Cinto.
Comprimento: 123 cm.
Largura: 3,7 cm.

70% poliéster
30% elastano.

Único

x 100

Cinzeno

Cinto.
Comprimento: 120 cm.
Largura: 4 cm.

100% poliéster.

Único

x 100

MAPOC



CEINT04



Preto	Jogo de 2 bolsos amovíveis. 6 Bolsos e 1 porta martelo.	Tecido 100% poliéster Oxford	Único	x 40	Preto	Cinto lombar regulável por banda de velcro. Ajusta por dupla banda elástica. Suspensórios de posicionamento reguláveis. Reforço nas costas por 4 varetas.	Tela poliéster elastano. varetas em polipropileno.	M/L/XL	x 48
-------	---	------------------------------	-------	------	-------	---	--	--------	------

ZIMA



M2GEN

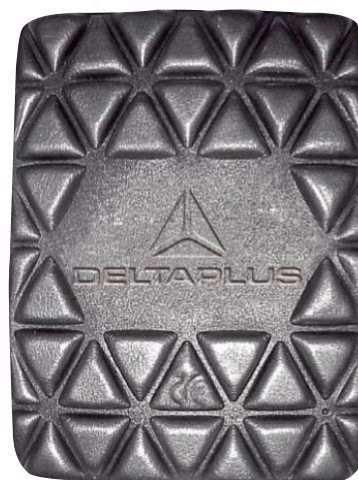

Preto	Par de joelheiras em gel com concha exterior anti-derrapante. Banda de velcro elástico para um posicionamento otimizado sobre o joelho. Bandas de velcro elásticas e reguláveis.	100% poliéster revestido a PVC. Forro 100% poliéster Concha PVC.	Único	CE EN14404 TIPO 1 NÍVEL 2	x 10	Preto	Par de roelheiras 20 x 15 cm para Calça, jardineira e fato de macaco série MACH e PANOSTYLE (salvo M2CZ3).	Mousse Polietileno.	Único	CE EN14404 TIPO 2 NÍVEL 0	x 10
-------	--	--	-------	---------------------------------	------	-------	--	---------------------	-------	------------------------------	------

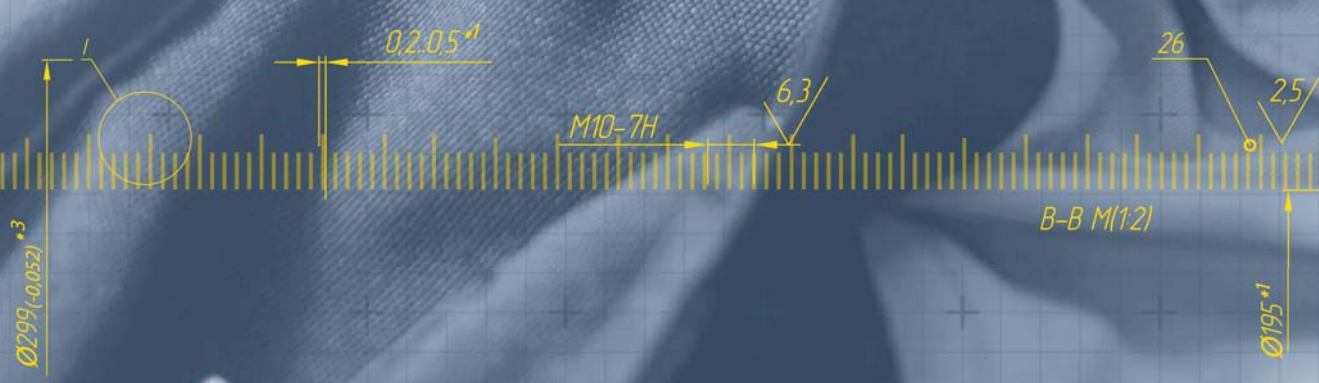

A Delta Plus protege as mulheres e os homens no trabalho, da cabeça aos pés

VESTUÁRIO INTEMPÉRIE

AJUDA NA ESCOLHA

178-179



Parkas e
blusões

180



Coletes

195

Polares - Softshell -
Sweats - Camisola

200



Frio extremo

208



Gorros - Bonés -
Luvas

209



Chuva

210

INFORMAÇÕES TÉCNICAS

375-376



Tamanhos

Pedir o tamanho correcto, tirando as medidas correctas.

Para tirar as medidas correctas, medir directamente sobre o corpo, sem apertar.

A saber:

- as medidas descritas nas tabelas são as do **corpo**.
- para vestir uma roupa sobre a outra, **a magnitude necessária é fornecida**.

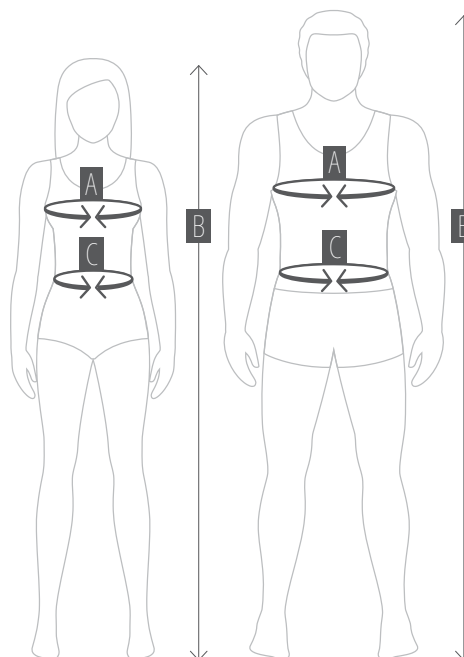

Perímetro de peito **A**
Estatura **B**
Perímetro de cintura **C**

Correspondências de tamanho

	XS	S	M	L	XL	XXL	3XL
HOMEM							
SENHORA	S	M	L	XL	XXL		

		XS	S	M	L	XL	XXL	3XL
HOMEM	B	156/164	156/164	164/172	172/180	180/188	188/196	196/204
CASACO BLUSÃO COLETE FATO MACACO	EU	42/44	44/46	48/50	52/54	56/58	60/62	64/66
	IT	36/38	38/40	42/44	46/48	50/52	54/56	58/60
	DE	46/48	48/50	52/54	56/58	60/62	64/66	68/70
Perímetro de peito A	cm	78/86	86/94	94/102	102/110	110/118	118/129	129/141
	inch	32 ^{1/2} /34	34/37	37/40	40/43	43/46 ^{1/2}	46 ^{1/2} /50 ^{1/2}	50 ^{1/2} /55 ^{1/2}
CALÇAS JARDINEIRA	EU	32/34	34/36	38/40	42/44	46/48	50/52	54/56
	IT/DE	36/38	38/40	42/44	46/48	50/52	54/56	58/60
	cm	58/66	66/74	74/82	82/90	90/98	98/106	106/117
Perímetro de cintura C	inch	23/26	26/29	29/32	32/35 ^{1/2}	35 ^{1/2} /38 ^{1/2}	38 ^{1/2} /41 ^{1/2}	41 ^{1/2} /46
T-SHIRT A	cm	76/79	80/88	89/97	98/106	107/115	116/124	125/133

Escolha o seu produto segundo o seu entorno de trabalho

	CE	Proteção geral	Frio		Chuva	Calor	
			EN14058	EN342	EN343	* / ** / ***	
Parkas			MILTON2, ITATRY	*			*
			VIGO	*			
			AREN, CARSON2	*		*	
			EOLE	*		*	
			FINNMARK2, GOTEBOG2, DARWIN3	*			*
			HELSINKI2	*	*	*	***
			ISOLA2	*		*	
ALASKA2	*	*		**			
Blusões			MOTION	*			
			MOOVE, DOON, LORCA,				
			KOPER	*			
			RANDERS	*			*
			YEMAN	*			*
			NORTHWOOD3	*		*	
			NEW DELTA, RENO	*			
Coletes			FIDJI2	*			*
			GDOON, GRAVITY				
			GRANDERS, STOCKTON3, HOLEN, CLUSE2, SIERRA2,	*			
Polares			BRIGHTON2, MARMOT, SHERMAN, KODIAK, ALMA, BEAVER, VERNON				
			NAGOYA	*			
Softshells			HORTEN2	*			
			ORSA	*			
			LULEA2				
			MYSEN2				
Sweats			ANZIO, LECCO, AREZZO, OLINO				
Camisas			RUBY				
Calça			M2PW3	*			
			850PAN, GALWAY,	*		*	
Casacos			MA305, MA400	*		*	
Casaco			OTAKE, 850VES, SLIGO, LITE	*		*	
Conjuntos			304, 400	*		*	
Vestuário interior			KOLDYPANTS, KOLDYTOP				
Accessórios			CHAMONIX, JURA, KARA, NEVE, NORDIC, LENA				



**MILTON2**

Tecido hidrófugo e transpirável

WP: 8000

Mvp : 800 (1)

- Aumento do conforto de uso graças a uma melhor transpirabilidade

Um melhor isolamento contra o frio (2)

Gola com forro polar (3)

- Conforto e maior proteção contra o frio

Reforços nos ombros (4)

Bolso porta-documentos (5)

- As ferramentas necessárias sempre à mão

Mitene corta-vento (6)

- Manutenção do calor

- Corta-vento

Bordo retrorrefletor decorativo nas costas (7)

Guia interior para o cabo dos auriculares (8)



MILTON2

Preto
Vermelho
Azul marinho

Parka. Costuras estanques. Fecho por zip anti-frio. Em baixo ajustável por cordão elástico. Capuz removível em pasta. 6 bolsos.

Tecido 94% poliéster 6% elastano 2 camadas laminadas. Acrescentes em tecido poliéster Oxford revestido a poliuretano. Forro Tafetá poliéster acolchoado.

S/M/L/XL/
XXL/3XL

CE x 10

EOLE

- Serigrafias retrorrefletores decorativas (1)
- Fechos zip estanques (2)
- Casaco desmontável tecido "Softshell" - 3 em 1 (3)
- Leveza e proteção contra o frio e chuva fraca
- Pode ser utilizado todo o ano



TATRY

- Tecido hidrófugo e transpirável
- WP: 8000
- Mvp: 800 (1)
- Aumento do conforto de uso graças a uma melhor transpirabilidade
- Um melhor isolamento contra o frio (2)
- Gola com forro polar (3)
- Conforto e maior proteção contra o frio
- Punhos interiores (4)
- Manutenção do calor
- Corta-vento



EOLE	Cinzento	Parka 3 em 1, casaco amovível. Parka de chuva: Costuras termo-seladas. Fecho por zip anti-frio. 6 bolsos. Casaco amovível: Fecho por zip anti-frio. Mangas com acabamentos escondidos. 2 bolsos.	Tecido 74% poliamida 26% poliéster revestido poliuretano. Forro fixo rede poliéster. Casaco amovível de tecido «Softshell» 96% poliéster 4% elastano.	S/M/L/XL/XXL/3XL	EN343 x5 CE 3 1* X
TATRY		Parka. Costuras termo-seladas. Fecho por zip anti-frio. Capuz amovível almofadado. Em baixo regulável por cordão elástico. 8 bolsos.	Tecido 94% poliéster 6% elastano, 2 camadas laminadas. Forro Tafetá poliéster acolchoado.		x 10



AREN

Tecido hidrófugo e transpirável

WP: 8000

Mvp : 800 (1)

► Aumento do conforto de uso graças a uma melhor transpirabilidade

Bordos retrorrefletores decorativos nas costas (2)

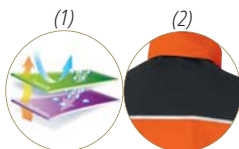

AREN	Laranja-Cinzeno Preto	Parka. Costuras termo-seladas. Fecho por zip anti-frio. 4 bolsos.	Tecido 100% poliéster stretch mecânico, 2 camadas laminadas. Forro Tafetá poliéster acolchoado.	S/M/L/XL/XXL/3XL	CE	EN343 3 1* X	x 10
------	-----------------------	---	--	------------------	----	-----------------------	------

A Delta Plus protege as mulheres e os homens no trabalho, da cabeça aos pés



VIGO

Tecido hidrófugo e transpirável

WP: 8000

Mvp : 800 (1)

► Aumento do conforto de uso graças a uma melhor transpirabilidade

Gola com forro polar (2)

► Conforto e maior proteção contra o frio

Punhos interiores (3)

► Manutenção do calor

► Corta-vento



KOPER

Forro sherpa nas costas

► Conforto e maior proteção contra o frio



VIGO	Vermelho-Preto Cinzento	Parka. Fecho por zip anti-frio. 4 bolsos.	Tecido 96% poliéster 4% elastano, 2 camadas laminadas. Forro Tafetá poliéster acolchoado.	S/M/L/XL/ XXL/3XL	CE	x 10
KOPER	Preto	Casaco pré lavado. Fecho por zip anti-frio sob pala com botões de pressão. 6 bolsos, incluindo 2 bolsos interiores.	Tela 100% algodão 270 g/m ² . Forro lã polar poliéster.			

**CARSON2**

Tecido impermeável

WP: 3000

Bordos retrorrefletores decorativos nas costas (1)

Gola com forro polar (2)

- Conforto e maior proteção contra o frio

Punhos interiores (3)

- Manutenção do calor

- Corta-vento

Ilhós debaixo dos braços

- Maior ventilação para uma evacuação melhorada da transpiração



CARSON2	Cinzent-Preto Preto Azul marinho-Preto	Parka (coordenado com a gama MACH 2). Costuras termo-seladas. Cintura ajustável por cordão elástico. 7 bolsos.	Tecido poliéster Oxford revestido a poliuretano. Forro Tafetá poliéster acolchoado.	S/M/L/XL/ XXL/3XL	CE	EN343 3 1* X	x 10
---------	--	--	--	----------------------	----	-----------------------	------

FINNMARK2

Um melhor isolamento contra o frio (1)

Gola com forro polar (2)

↳ Conforto e maior proteção contra o frio

Bordos retrorrefletores decorativos nas mangas (3)

Punhos interiores em malha (4)

↳ Manutenção do calor

↳ Corta-vento

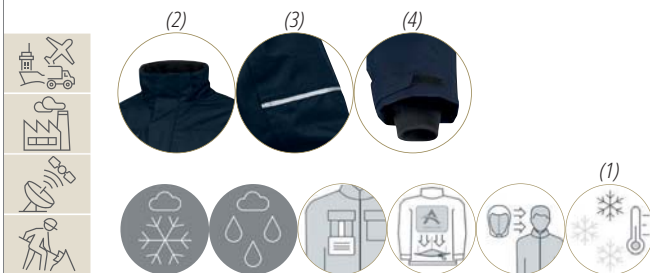

FINNMARK2

Azul marinho
Cinzento

Parka. Costuras estanques. Fecho por zip anti-frio sob pala com velcro. Capuz removível em pasta. 5 bolsos.

Tecido poliéster Ripstop revestido a poliuretano. Forro Tafetá poliéster acolchoado.

S/M/L/XL/
XXL/3XL



EN343



x 10

3
1*
X

GOTEBORG2

Parka sem parte metálica

Um melhor isolamento contra o frio (1)

Gola com forro polar (2)

• Conforto e maior proteção contra o frio

Punhos interiores em malha (3)

• Manutenção do calor

• Corta-vento



GOTEBORG2	Azul marinho	Parka. Costuras termo-seladas. Fecho por zip anti-frio sob pala com velcro. Capuz removível em pasta. 5 bolsos.	Tecido 100% poliéster, 2 camadas laminadas. Forro parte superior : lã polar poliéster acolchoado. Parte inferior : tafetá poliéster acolchoado.	S/M/L/XL/ XXL/3XL	CE	EN343 3 1* X	x 10
-----------	--------------	---	---	----------------------	----	---------------------------	------

ALASKA2

Proteção contra climas frios até -5°C (1)
Forro térmico em pasta 3M Thinsulate™ removível (2)

- Manutenção elevada do calor
- Regulável consoante a atividade

Bandas refletoras decorativas (peito e costas) (3)

Punhos interiores em malha (4)

- Manutenção do calor
- Corta-vento



HELSINKI2

Têxtil isolante (1)

Autêntica proteção contra o frio extremo

Punhos interiores em malha (2)

- Manutenção do calor
- Corta-vento

Bordos retrorrefletores

decorativos na frente e nas costas (3)

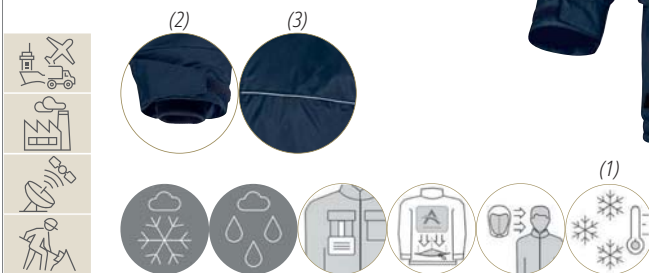

ALASKA2	Azul marinho-Azul rei Preto-Cinzento Preto-Vermelho	Parka 2 em 1, forro amovível. Parka: Costuras termo-seladas. Fecho por zip anti-frio sob pala aderente. Em baixo regulável por cordão elástico. 5 bolsos. Forro amovível. 1 bolso.	Tecido poliéster Pongee revestido PVC. Forro fixo Tafetá poliéster. Forro amovível Tafetá poliéster almofadado 3M Thinsulate™.	S/M/L/XL/ XXL/3XL	CE	EN14058 4 3 0,215m ² .K/W X	x 10
HELSINKI2	Azul marinho Azul marinho-Azul rei	Parka. Costuras termo-seladas. Fecho por zip anti-frio sob pala com velcro e botões de pressão. Ajustável por cordão na cintura. Capuz removível em pasta. 4 bolsos.	Tecido poliéster revestido a PVC. Forro Tafetá poliéster acolchoado.			EN342 0,273 m ² .K/W (B) 2 X	

DARWIN3

Um melhor isolamento contra o frio (1)

Punhos interiores em malha (2)

- Manutenção do calor
- Corta-vento

ISOLA2

Forro removível (1)

- Maior proteção contra o frio
- Pode ser utilizado todo o ano

Mangas removíveis (2)

- Pode ser utilizado todo o ano

ISOLA 2
5 in 1

Different configuration



DARWIN3	Azul marinho	Parka. Costuras termo-seladas. Ajustável por cordão na cintura. 5 bolsos.	Tecido poliéster Pongee revestido a PVC. Forro Tafetá poliéster acolchoado.	XS/S/M/L/ XL/XXL/3XL		
ISOLA2	Preto Azul marinho	Parka 5 em 1, forro amovível. Parka : Costuras termo-seladas. Ajustável por cordão na cintura. 5 bolsos. Forro amovível : Forro do colarinho de veludo. Mangas amovíveis. Punhos em malha. Fecho por botões de pressão. 3 bolsos.	Tecido poliéster Pongee revestido PVC. Forro fixo Tafetá poliéster. Forro amovível : Tafetá poliéster acolchoado. Forro 100% algodão flanela. Forro do colarinho de veludo. Peso total do complexo feito a partir do corpo (tecido exterior + preenchimento + forro) : 530 g/m ² .	S/M/L/XL/ XXL/3XL	CE	EN343 x 10 3 1* X



MOOVE

Bordos retrorrefletores decorativos na frente e nas costas (1)

Ripstop poliamida

• Maior resistência ao rompimento

Acolchoado poliéster

• Leve e quente



(1)



MOOVE	Cinza-Laranja Preto-Camouflage Preto-Vermelho Azul marinho-Laranja	Casaco bimatéria. Fecho por zip anti-frio. Punhos em malha. 5 bolsos.	Tecido poliamida Ripstop acolchado impregnado de poliuretano. Acrescentes: Tecido poliéster 2 camadas laminadas. Forro tafetá poliéster.	S/M/L/XL/ XXL/3XL	x 10
-------	---	---	--	----------------------	------

A Delta Plus protege as mulheres e os homens no trabalho, da cabeça aos pés



MOTION

Softshell

• Leveza e proteção contra o frio, vento e chuva fraca

Serigrafias retrorrefletoras decorativas (1)



DOON

Acolchoado poliéster

• Leve e quente

Parka para a chuva SLIGO a condizer (1)

• Para adicionar uma proteção contra a chuva



MOTION	Cinzentos	Casaco bimatéria. Fecho por zip anti-frio. Mangas com acabamentos escondidos. 5 bolsos.	Tecido «Softshell» 96% poliéster 4% elastano. Acrescentes: Tecido poliéster revestido acrílico almofadado. Forro tafetá poliéster.	S/M/L/XL/XXL/3XL	CE	x 10
DOON	Preto-Vermelho Cinzentos-Laranja Azul marinho-Azul rei	Jaqueta acolchoada (coordenado com a gama MACH 2). Fecho por zip anti-frio. Mangas e baixo com acabamentos escondidos. 2 bolsos.	Tecido poliamida acolchado. Forro tafetá poliéster.	S/M/L/XL/XXL/3XL		x 10

YEMAN

Um melhor isolamento contra o frio (1)

Gola com forro polar (2)

• Conforto e maior proteção contra o frio

Bordos retrorrefletores decorativos na frente e nas costas (3)

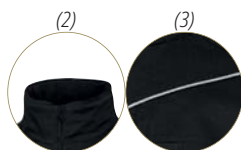
**RANDERS**

Um melhor isolamento contra o frio (1)

Mangas removíveis (2)

• Pode ser utilizado todo o ano



YEMAN	Preto	Blusão. Fecho por zip anti-frio. Punhos e em baixo em malha. 6 bolsos.	Tela Ripstop 65% poliéster 35% algodão. Forro da parte superior : Lã polar poliéster - Forro da parte inferior : poliéster acolchoado de algodão.	S/M/L/XL/ XXL/3XL	CE	x 10
RANDERS	Cinzeno Preto Azul marinho	Blusão acolchoado mangas amovíveis. Fecho por zip anti-frio sob pala com botões de pressão. Punhos e em baixo em malha. Capuz removível em pasta. 5 bolsos.	Tecido poliamida acolchado impregnado de poliuretano. Forro Tafetá poliéster acolchoado.			

NORTHWOOD3

Tecido impermeável
WP: 3000

Bordos retrorrefletores
decorativos nas costas (1)

Gola com forro polar (2)

► Conforto e maior proteção
contra o frio

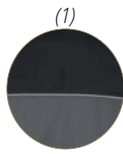

LORCA

Bolsos descansa mãos (1)

Ilhós debaixo dos braços

► Maior ventilação para uma
evacuação melhorada da
transpiração



NORTHWOOD3	Cinzeno-Preto Preto Azul marinho-Preto	Blusão acolchoado (coordenado com a gama MACH 2). Costuras estanques. 7 bolsos.	Tecido poliéster Oxford revestido a poliuretano. Forro Tafetá poliéster acolchoado	S/M/L/XL/ XXL/3XL	CE	EN343 3 1* X	x 10
LORCA	Azul marinho Verde	Blusão. Gola, punhos e parte inferior do vestuário de malha. 7 bolsos.	Sarjado 60% algodão 40% poliéster. Forro poliéster acolchoado de algodão.				

RENO

Forro em lã polar (1)

► Conforto e maior proteção contra o frio

**NEW DELTA**

Mangas removíveis (1)

► Pode ser utilizado todo o ano



RENO	Azul marinho Preto Verde	Blusão mangas amovíveis. Gola dupla lã polar para o conforto. Punhos e parte inferior em malha. 5 bolsos.	Tecido poliéster Oxford revestido a poliuretano. Forro lã polar poliéster.	S/M/L/XL/ XXL/3XL	CE	x 10
NEW DELTA	Azul marinho	Blusão quente mangas amovíveis. Ajustável nos punhos e em baixo com elástico. 4 bolsos.	Tela 65% poliéster 35% algodão acolchoado. Forro Tafetá poliéster acolchoado de algodão.	M/L/XL/ XXL	CE	x 10

A Delta Plus protege as mulheres e os homens no trabalho, da cabeça aos pés



FIDJI2

Um melhor isolamento contra o frio (1)

Fechos zip laterais (2)

• Liberdade de movimentos

Proteção dos rins (3)

• Proteção perfeita da zona lombar contra o frio

**HOLEN**

Tecido hidrófugo e respirável

WP: 8000

Mvp : 1000 (1)

• Aumento do conforto de uso graças a uma melhor transpirabilidade

Bordos retrorrefletores decorativos nas costas (2)

Personaliza o teu colete como lhe apeteça (3)



FIDJI2	Preto Cinzento-Preto Azul marinho-Azul rei Preto-Vermelho	Colete quente. Gola dupla lã polar para o conforto. 4 bolsos.	Tecido poliéster Pongee revestido a PVC. Acrescentes : poliéster Oxford revestido a PVC. Forro lã polar poliéster acolchoado de algodão.	S/M/L/XL/ XXL/3XL	CE	x 10
HOLEN	Cinzento-Preto Azul marinho-Preto	Colete (coordenado com a gama MACH 2). Fecho por zip anti-frio. Cava com acabamentos escondidos. 4 bolsos.	Tecido Softshell 96% Poliéster 4% Elastano 3 camadas laminadas.			

STOCKTON3

Cavas corta-vento (1)
Bordos retrorrefletores decorativos nas costas (2)
Múltiplos bolsos



M2PW3

Costuras triplas (1)
• Vida útil prolongada
Reforço virilha
• Maior facilidade
Calças forradas flanela (2)
• Conforto e maior proteção contra o frio
Bolsos removíveis MAPOC, vendidos por separado (3)
• As ferramentas necessárias sempre à mão



STOCKTON2

Cavas corta-vento (1)
Múltiplos bolsos
Bordos retrorrefletores decorativos na frente e nas costas
Bolsos descansa mãos



STOCKTON3	Cinzento-Laranja Cinzento escuro Azul marinho-Azul rei	Colete acolchoado multibolsos (coordenado com a gama MACH 2). Fecho por zip anti-frio. 9 Bolsos.	Sarjado 65% poliéster 35% algodão 245 g/m ² acolchoado. Forro Tafetá poliéster acolchoado.			
M2PW3	Cinzento-Laranja Azul marinho-Azul rei Cinzento escuro	Calça acolchoada. Corte Regular. Ajuste lateral por elástico na cintura. Joelheiras pré-formadas. 7 Bolsos, sendo 1 para metro.	Sarjado 65% poliéster 35% algodão 245 g/m ² . Forro 100% algodão flanela.	S/M/L/XL/ XXL/3XL	CE	EN14404 TIPO 2 NÍVEL 0
STOCKTON2	Verde-Preto	Colete acolchoado multibolsos (coordenado com a gama MACH). Fecho por zip anti-frio. Em baixo ajustável por cordão elástico. 9 Bolsos.	Sarjado 65% poliéster 35% algodão 235 g/m ² acolchoado. Forro Tafetá poliéster acolchoado.			x 10

**G-DOON**

Parka para a chuva SLIGO a condizer (1)

► Para adicionar uma proteção contra a chuva

Ripstop poliamida

► Maior resistência ao rompimento

Acolchoado poliéster

► Leve e quente

**GRAVITY**

Acolchoado original sem costuras. (1)

tech2**GRANDERS**

G-DOON	Cinzentto-Laranja Preto-Camuffagem Preto-Vermelho Azul marinho-Azul rei	Colete. Fecho por zip anti-frio. Cava com acabamentos escondidos. Protege rins. 3 bolsos.	Tecido poliamida Ripstop impregnado de Poliuretano. Forro Tafeté poliéster.		
GRAVITY	Azul marinho-Laranja Cinzentto-Amarelo	Colete. Fecho por zip anti-frio. Protege rins. 4 bolsos.	Tecido poliéster 2 capas laminadas. Forro Tafeté poliéster.	S/M/L/XL/ XXL/3XL	x 10
GRANDERS	Preto	Colete acolchoado. Fecho por zip. Cava com acabamentos escondidos. Em baixo regulável por cordão elástico. 3 bolsos.	Tecido poliéster revestido poliuretano. Forro tafeté poliéster.		CE

A Delta Plus protege as mulheres e os homens no trabalho, da cabeça aos pés

SIERRA2

Calças corta-vento (1)

Proteção dos rins (2)

► Proteção perfeita da zona lombar
contra o frio

Bolsos descansa mãos



CLUSES2



SIERRA2	Azul marinho-Laranja Cinzeno-Verde Azul marinho-Vermelho Azul marinho	Colete multibolsos (coordenado com a gama PANOSTYLE). Fecho por zip anti-frio. Elásticos laterais. 9 bolsos.	Tela 65% poliéster 35% algodão acolchoado. Forro Tafetá poliéster almofadado.	S/M/L/XL/ XXL/3XL	CE	x 20
CLUSES2	Azul marinho	Colete quente. Fecho por zip anti-frio. Com elástico em baixo. 6 bolsos.	Tela 65% poliéster 35% algodão acolchoado. Forro Tafetá poliéster.			

Indispensável nos dias de hoje, o softshell é a peça de vestuário técnica que pode ser utilizada o ano todo.

Leve, flexível, corta-vento, é um verdadeiro aliado do dia a dia.

Quando as temperaturas são amenas, é um excelente vestuário para proteger-se contra o vento, frio e chuva fraca.

Quando está mais frio, recomenda-se utilizar o softshell em 2.ª camada, por baixo de uma parca.

Laurent Kostrzewa, Perito em Produtos de proteção do corpo

Os softshells foram concebidos para responder a uma utilização diária durante o ano todo, quer sejam utilizados como primeira ou segunda camada.



Os softshells são casacos que devem o seu nome ao têxtil que os compõem e cujos desempenhos diferem consoante os têxteis utilizados.

A presença de uma membrana torna o têxtil corta-vento, sendo então constituído por 3 camadas têxteis:

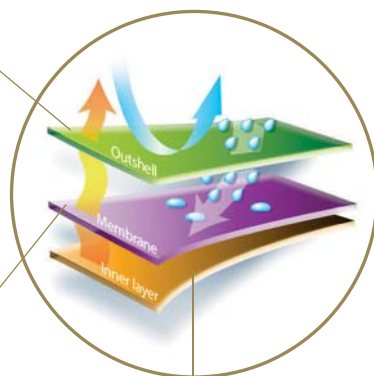

- externa, frequentemente stretch

- a membrana

- a parte interior é frequentemente em polar para o conforto e potência calorífica.

Constituído por 2 camadas têxteis sem membrana, trata-se de uma autêntica alternativa técnica ao polar, tanto pelo seu aspeto como pelas suas propriedades repelentes de água.

O casaco Softshell pode ser utilizado como 2.ª ou 3.ª camada. Corta-vento, repelente de água, isolante com ou sem capuz, com ou sem mangas, trata-se de uma peça de vestuário do dia a dia.

ORSA

Tecido hidrófugo e transpirável

WP: 8000

Mvp : 3000

► Aumento do conforto de uso graças a uma melhor transpirabilidade

Softshell 3 camadas

► Leveza e proteção contra o frio, vento e chuva fraca

Bordos retrorrefletores decorativos na frente e nas costas (1)

Mangas removíveis (2)

► Pode ser utilizado todo o ano



ORSA

Azul marinho-Laranja
Vermelho-Preto

Casaco mangas amovíveis. Fecho por zip anti-frio.
3 bolsos.

Tecido Softshell 92% Poliéster 8% Elastano Ripstop
3 camadas laminadas.

S/M/L/XL/
XXL/3XL



x 10

**HORTEN2**

Softshell 3 camadas (1)

• Leveza e proteção contra o frio, vento e chuva fraca

Bordos retrorrefletores decorativos na frente e nas costas (2)

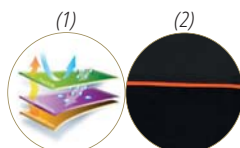

HORTEN2

Cinza-Laranja
Preto-Laranja
Preto-Amarelo
Preto-Camufagem

Casaco. Fecho por zip anti-frio. Capuz fixo. 4 bolsos

Tecido Softshell 96% Poliéster 4% Elastano 3 camadas laminadas.

S/M/L/XL/
XXL/3XL

CE

x 10

A Delta Plus protege as mulheres e os homens no trabalho, da cabeça aos pés

MYSEN2

Softshell

► Leveza e proteção contra o frio, vento e chuva fraca

Cor cinza-fúcsia (1)

► Corte mulher

Mangas removíveis (2)

► Pode ser utilizado todo o ano



MYSEN2F

Softshell

► Leveza e proteção contra o frio, vento e chuva fraca



LULEA2

Softshell

► Leveza e proteção contra o frio, vento e chuva fraca



MYSEN2	Cinzeno-Fúcsia Cinzeno-Preto Preto-Vermelho Cinzeno-Amarelo Azul-Preto	Casaco (combinada com gama MACH 2). Fecho por zip anti-frio. Mangas com acabamentos escondidos. 5 bolsos.		XS/S/M/L/XL/XXL XS/S/M/L/XL/XXL/3XL XS/S/M/L/XL/XXL/3XL XS/S/M/L/XL/XXL/3XL XS/S/M/L/XL/XXL/3XL	
MYSEN2F	Cinzeno-Preto	Casaco mulher (coordenado gama MACH 2). Fecho por zip anti-frio. Mangas com acabamentos escondidos. 5 bolsos.	Tecido «Softshell» 96% poliéster 4% elastano.		x 10
LULEA2	Cinzeno-Laranja Branco-Cinzeno Cinzeno-Preto Azul marinho-Preto	Casaco. Fecho por zip anti-frio. Mangas com acabamentos escondidos. Em baixo ajustável por cordão elástico. 5 bolsos.		S/M/L/XL/XXL/3XL	

BRIGHTON2



SHERMAN



KODIAK



BRIGHTON2	Azul marinho-Preto Cinzeno-Preto	Casaco em lã polar. Fecho por zip. 5 bolsos.	Lã polar poliéster laminado 420 g/m ² . Acrescentes: Tecido Pongee Ripstop de poliéster.		x 10
SHERMAN	Cinzeno	Casaco lã polar. Fecho por zip anti-frio. Punhos e em baixo malha. 5 bolsos.	Lã polar poliéster 540 g/m ² .	S/M/L/XL/ XXL/3XL	
KODIAK	Vermelho-Preto Cinzeno-Preto	Casaco lã polar. Fecho por zip anti-frio. 4 bolsos.	Flanela de algodão sarja laminada em polar Sherpa poliéster 400 g/m ² . Forquilhas: tecido de 94% poliéster 6% elastano, softshell, laminado em polar Sherpa poliéster 350 g/m ² .		x 5



NAGOYA

Gola com forro polar (1)

► Conforto e maior proteção contra o frio

Bordos retrorrefletores decorativos na frente e nas mangas (2)



MARMOT

Reforços nos ombros e cotovelos (1)

► Maior resistência à abrasão

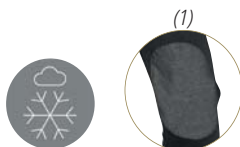

BEAVER



NAGOYA	Cinzeno Azul marinho	Cardigan (combinada com gama MACH ORIGINALS). Fecho Zip anti-frio. Punhos e parte de baixo terminados ao invés. 6 bolsos.	Malha poliéster. Peito: Cordura® e tecido «Softshell» 96% poliéster 4% elastano.		CE
MARMOT		Camisola de lã polar, tipo sweat. Fecho por Zip. Punhos e acabamento inferior invertido.	Malha poliéster de 285 g/m ² . Encaixes: tecido 100% poliéster, 2 camadas laminadas.	S/M/L/XL/ XXL/3XL	x 10
BEAVER	Cinzeno-Laranja Preto Cinzeno-Verde Azul marinho-Laranja	Cardigan (combinada com as gamas MACH e PANOSTYLE). Fecho Zip anti-frio. Punhos e parte de baixo terminados ao invés. 4 bolsos.	Malha poliéster 380 g/m ² . Peito: tecido «Softshell» 96% poliéster 4% elastano.		

AREZZO



ANZIO



LECCO



OLINO

Reforços nos ombros e cotovelos (1)

• Maior resistência à abrasão



AREZZO	Cinzeno Preto Azul marinho	Sweat. Reforço nos cotovelos. Fecho á frente por zip. Punhos e em baixo em malha. 2 bolsos. Capuz ajustável por cordão.	Molleton 65% poliéster 35% algodão 280 g/m ² . Reforços: tecido poliéster Oxford revestido a poliuretano.	S/M/L/XL/ XXL/3XL	x 10
ANZIO	Cinzeno Azul marinho	Sweat. Fecho á frente por zip. Punhos e em baixo em malha. 4 bolsos. Capuz ajustável por cordão.	Molleton 65% poliéster 35% algodão 320 g/m ² .		x 10
LECCO	Cor-de-vinho-Preto Preto-Vermelho Cinzeno-Amarelo	Sweat. Punhos e em baixo em malha. 2 bolsos baixos. Capuz ajustável por cordão.	Molleton 65% poliéster 35% algodão 320 g/m ² .		x 1
OLINO	Cinzeno Azul marinho Preto	Sweat. Reforço nas costas e cotovelos. Punhos e em baixo em malha.	Molleton 65% poliéster 35% algodão 260 g/m ² . Reforços: tecido poliéster Oxford revestido a poliuretano.		x 10

RUBY



VERNON



ALMA



RUBY	Vermelho-Preto Cinzeno-Preto	Camisa mangas compridas. 1 Bolso.	Tecido 100% algodão de flanela 150 g/m ² .		
VERNON	Preto Vermelho Azul rei	Casaco lã polar. Punhos elásticos. 2 bolsos.	Lã polar poliéster 280 g/m ² .	S/M/L/XL/ XXL/3XL	x 10
ALMA	Azul marinho Preto	Sobre camisa. Mangas raglan. Gola montada com zip até acima com sob pala anti-frio. Pode ser usado junto à pele.	Lã polar poliéster 200 g/m ² .		

**KOLDYTOP**

Termorregulador

Leve

Corte ergonómico

• *Usa muito agradável, a tecnologia Coolmax® permite evacuar mais rapidamente a transpiração. Secagem rápida para proporcionar um conforto máximo ao utilizador*



COOLMAX®

KOLDYPANTS

Termorregulador

Leve

Corte ergonómico

• *Usa muito agradável, a tecnologia Coolmax® permite evacuar mais rapidamente a transpiração. Secagem rápida para proporcionar um conforto máximo ao utilizador*



COOLMAX®



KOLDYTOP

Preto

Camisola de mangas compridas raglan.

60% poliamida, 35% Coolmax e 5% elastano.

S/M/L/XL/XXL

x 10

KOLDYPANTS

Calças compridas.

A Delta Plus protege as mulheres e os homens no trabalho, da cabeça aos pés

JURA



Azul marinho Cinzento Amarelo fluorescente Preto Laranja fluorescente	Gorro dupla espessura malha acrílica.	Malha acrílica.	Único	x 240
---	---	-----------------	-------	-------

KARA



Preto Azul marinho	Gorro lã polar poliéster 3M Thinsulate™.	Lã polar poliéster 3M Thinsulate™.	Único	x 120
-----------------------	---	---------------------------------------	-------	-------

LENA



Cinzento Preto	Gorro em malha acrílica.	Malha acrílica.	Único	x 240
-------------------	--------------------------	-----------------	-------	-------

CHAMONIX



Azul marinho Vermelho	Gorro em malha acrílica.	Malha acrílica.	Único	x 240
Azul marinho Vermelho	Protege pescoço lã polar poliéster. Aperto por cordão elástico.	Lã polar poliéster.	Único	x 120

BALTIC



Azul marinho	Gorro em lã polar leve.	Lã polar poliéster 100 g/m ² .	Único	x 10
--------------	-------------------------	--	-------	------

NORDIC



Azul marinho	Boné quente tela poliamida com forro sintético. Forro Tafetá poliéster almofadado. Pala protege orelhas.	Tela poliamida. Forro Tafetá poliéster almofadado.	Único	x 120
--------------	--	---	-------	-------

NEVE



Azul marinho Preto	Luvas lã polar poliéster.	Lã polar poliéster.	Único	x 120
-----------------------	---------------------------	---------------------	-------	-------



OTAKE

Membrana impermeável e transpirável

► Maior ventilação para uma evacuação melhorada da transpiração

Gola com forro polar (1)

► Conforto e maior proteção contra o frio

Bordos retrorrefletores decorativos na frente e nas costas (2)

Fechos zip estanques (3)

**LITE**

Bordos retrorrefletores decorativos na frente e nas costas (1)

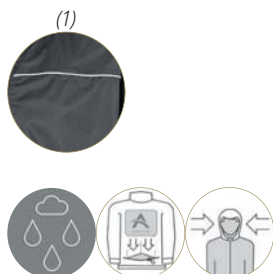

OTAKE	Cinzentto-Preto	Blusão leveiro (coordenado com a gama MACH 5). Costuras termo-seladas. Capuz fixo com forro rede. Aperto por zip anti-frio. Punhos e parte de baixo elásticos. 6 bolsos.	Tecido poliamida impregnado de poliuretano. Forro rede poliéster.	S/M/L/XL/XXL/3XL	CE	EN343 3 3	x 5
LITE	Cinzentto-Verde Preto Cinzentto-Laranja Azul marinho-Laranja	Blusão leveiro (coordenado com a gamas MACH e PANOSTYLE). Costuras estanques. Aperto por zip anti-frio. Punhos e baixo elásticos. 5 bolsos.	Tecido poliéster revestido a PVC. Forro rede poliéster.	S/M/L/XL/XXL/3XL			x 10

SLIGO

Bordos retrorrefletores decorativos nas costas (1)
Casaco acolchoado DOON a condizer (2)

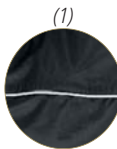

GALWAY

Bainha inferior da perna ajustável com nesgas (1)
• Fácil de usar



SLIGO	Preto-Vermelho Cinza-Laranja Azul marinho-Azul rei	Parka ligeira (coordenado com as gamas MACH e PANOSTYLE). Costuras termo-seladas. Fecho por zip anti-frio sob pala aderente. 7 bolsos.	Tecido poliéster Oxford revestido a poliuretano. Forro Rede poliéster.	S/M/L/XL/XXL/3XL	CE EN343 	x 10
GALWAY	Preto	Calça de chuva. Costuras termo-seladas. Cintura elástica. 2 bolsos e 2 passa-mãos.	Tecido poliéster Oxford revestido a poliuretano.	S/M/L/XL/XXL/3XL	CE 3 1*	x 10

**850VES**

Parte dorsal de ventilação

► Maior ventilação para uma evacuação melhorada da transpiração

**850PAN**

850VES	Azul marinho Amarelo Verde	Casaco de chuva. Costuras estanques. Fecho por zip anti-frio. Arejamento sob os braços por ilhoses. Punhos interiores elásticos. Em baixo ajustável com cordão elástico. 2 bolsos. Abertura dorsal de ventilação.	Suporte poliéster revestido a semi-revestido a poliuretano.	S/M/L/XL/ XXL/3XL	CE	EN343 	x 10
850PAN		Calça de chuva. Costuras estanques. Cintura elástica. Braguilha com botões de pressão. Em baixo ajustável por botão de pressão. 2 passa-mãos.					

A Delta Plus protege as mulheres e os homens no trabalho, da cabeça aos pés

400

Parte dorsal de ventilação e ilhós debaixo dos braços

► Maior ventilação para uma evacuação melhorada da transpiração



MA400

Faixas retrorrefletoras decorativas (peito e costas) (1)
Parte dorsal de ventilação e ilhós debaixo dos braços

► Maior ventilação para uma evacuação melhorada da transpiração

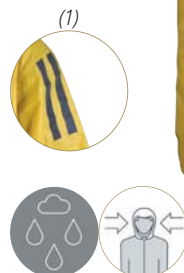

304

Parte dorsal de ventilação e ilhós debaixo dos braços

► Maior ventilação para uma evacuação melhorada da transpiração



305

1,20 m de comprimento

Parte dorsal de ventilação e ilhós debaixo dos braços

► Maior ventilação para uma evacuação melhorada da transpiração



400	Azul rei Amarelo Azul marinho Verde	Conjunto de chuva casaco e calça. Costuras estanques. CASACO : Capuz fixo. Fecho por zip anti-frio. Mangas Raglan. Punhos ajustáveis por botão de pressão. 2 bolsos. CALÇA : Cintura elástica. Em baixo ajustável por botão de pressão. 2 passa-mãos.	Tecido poliéster revestido a PVC.	M/L/XL/XXL	x 20
MA400		Capa de chuva. Costuras soldadas. Capuz fixo. Fecho por zip anti-frio. Punhos interiores elásticos. 2 bolsos.			
304	Amarelo Verde	Conjunto de chuva casaco e calça. Costuras termo-seladas. Casaco : Capuz fixo. Aperto por zip anti-frio sob pala e botões de pressão. Mangas Raglan. Punhos interiores elásticos. 2 bolsos. Calça : Cintura elástica. Braguilha fecha com botões de pressão. Em baixo ajustável por botão de pressão. 2 passa-mãos.	Suporte poliéster revestido dupla face PVC.		x 10
305		Capa de chuva. Costuras soldadas. Capuz fixo. Fecho duplo com pala e botões de pressão. Mangas raglan. Punhos interiores elásticos. 2 bolsos.		M/L/XL/XXL/3XL	x 20

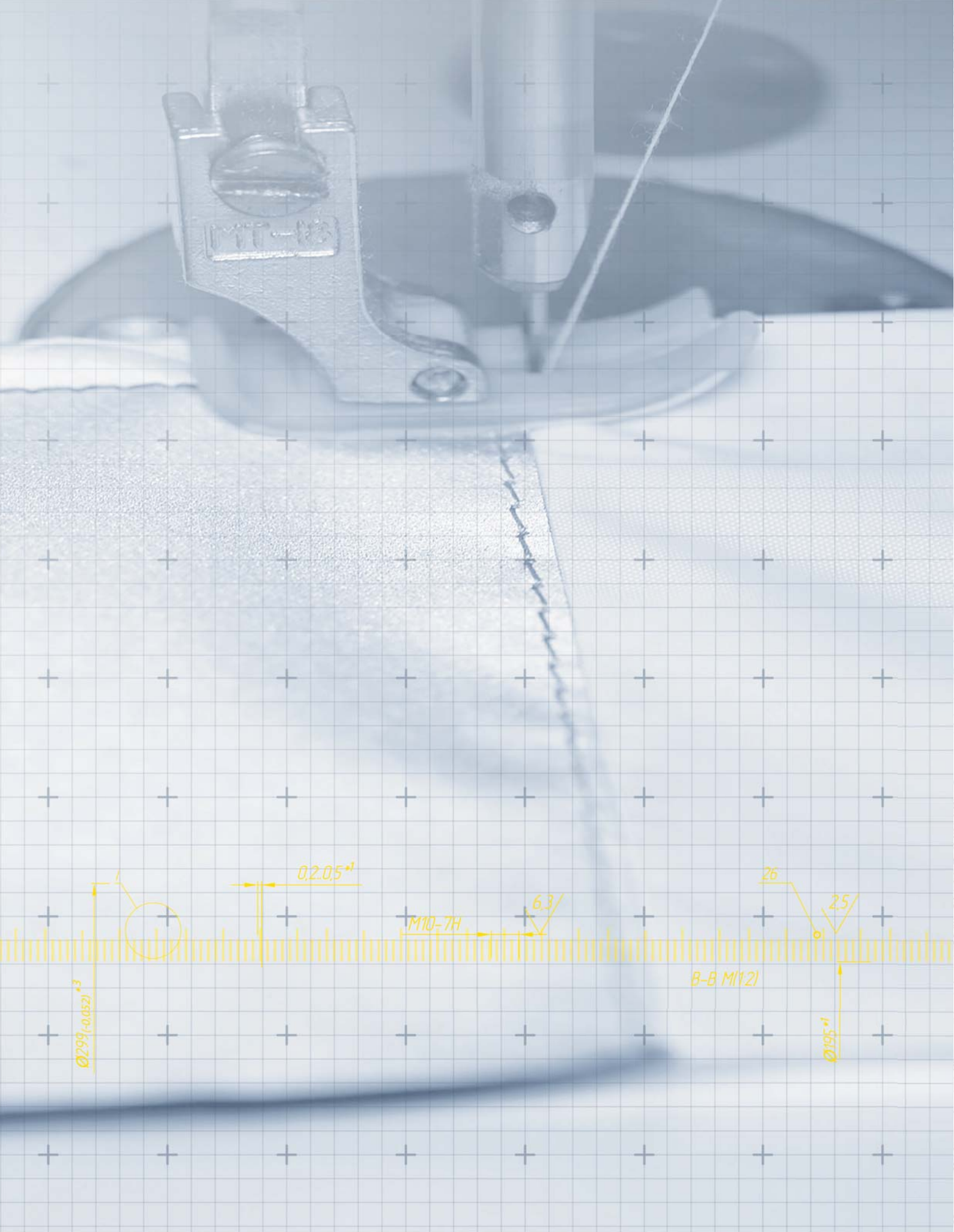

A Delta Plus protege as mulheres e os homens no trabalho, da cabeça aos pés

VESTUÁRIO TÉCNICO

AJUDA NA ESCOLHA

216-217



Alta visibilidade
Outdoor
Alta visibilidade
Workwear

218

226



Lenhadores

230

Frio extremo

232



Anti-fogo -
Anti-estático
Anti-ácidos - Anti-fogo -
Anti-estático

234

237



Fatos para
protecções
químicas

238



Aventais
de protecção
Soldador

239
239

INFORMAÇÕES TÉCNICAS

373-374

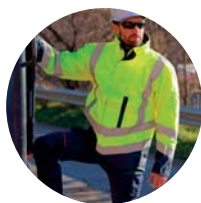

Escolha o seu produto segundo o seu entorno de trabalho



Alta visibilidade			CE			
			Proteção geral	Alta visibilidade	Chuva	Contacto alimentar
			ENISO13688	ENISO20471 C1, C2, C3	EN13356	EN343
Acessórios		BAUCE2, BRAS2	*		*	
Bermudas		PHBE2	*	CI 1		
Blusões		RENO HV	*	CI 3	*	
		FREEWAYHV	*	CI 2		
Casaco Acolchoado		DOONHV	*	CI 3		
Colete		FIDJIHV	*	CI 2		
		GILP2, GILP4	*	CI 2		
Pantalon		M2PHV, PHPA2	*	CI 2		
		900PANHV	*	CI 1	*	
		FARGOHV	*	CI 1	*	
Parka		 TARMAC	*	CI 3	*	
		 OPTIMUM2	*	CI 3	*	
		STRADA2	*	CI 3	*	*
		EASYVIEW	*	CI 3	*	
Polares, Sweats		MARMOTHV, ASTRAL	*	CI 3		
		ZENITH	*	CI 2		
Softshell		 MOONLIGHT2	*	CI 3		
		LEGA	*	CI 3		
T-shirt Polo		OFFSHORE, NOVA, COMET	*	CI 2		
		METEOR, STAR	*	CI 3		
Casacos		M2VHV, PHVE2	*	CI 2		
		900VESHV	*	CI 3	*	

Frio Extremo			CE		
			Protección general	Frio	Calor
			ENISO13688	EN342	* / ** / ***
Fatos macaco, Jardineira		ICEBERG, AUSTRAL2, IGLOO2	*	*	***
Parka		LAPONIE2, NORDLAND	*	*	***

Encontre a nossa correspondência de tamanhos

Vestuário de trabalho Pág.148

Vestuário intempérie Pág.178

Lenhador	CE Proteção geral	Anti-corte	
		EN ISO 11393-2	EN ISO 11393-6
Calças, Jardineira, Perneiras  MELEZE3, ERABLE3, DOUGLA3	*	*	
Casacos  EPICEA3	*		*

Ignifugo, químico, antiestático, arco elétrico, soldadura

	CE	Proteção geral	Calor e chama	Chama	Soldadura	Arco elétrico	Antiestático	Salpicaduras	Produtos químicos líquidos	Alta visibilidade	Chuva	Contacto alimentar										
													EN ISO 13688	EN ISO 11612	EN ISO 14116	EN ISO 11611	IEC 61482-2	EN1149-5	EN13034	EN14605	ENISO20471 C1, C2, C3	EN343
													EN ISO 13688	EN ISO 11612	EN ISO 14116	EN ISO 11611	IEC 61482-2	EN1149-5	EN13034	EN14605	ENISO20471 C1, C2, C3	EN343
Passa-montanhas 	CAGFR2	*	*			*	*															
	MAICA2	*	*		*	*	*															
Manguito 	MANCHB	*			*																	
	MAIMA2	*	*		*	*	*															
Calças, fatos macaco 	CO600	*							*													
	MAIP2,	*	*		*	*	*															
	MAIC2	*	*		*	*	*															
Parka 	KOMODO2	*		*			*	*			*											
	KOMODO2HV	*		*			*	*		C12	*											
Roupa interior 	SSVFR2	*	*			*	*															
Sweat, polo 	SWEFR2,	*	*			*	*															
	POLFR2	*	*			*	*															
Aventais 	TABPU	*										*										
	TABLIVE,																					
	TABALPV																					
	TABNIT	*																				
	TASOUB	*			*																	
Casacos 	MAIV2	*	*		*	*	*															



TARMAC

5 em 1

• Pode ser utilizado todo o ano

Softshell 3 camadas (1)

• Leveza e proteção contra o frio, vento e chuva fraca

Porta-identificação fixo incluída (2)

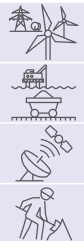

TARMAC	Laranja fluorescente-Cinzentos Amarelo fluorescente-Cinzentos	Parka 5 em 1, casaco amovível. Parka de chuva: Costuras estanques. Fecho por zip anti-frio sob pala com botões de pressão. 6 bolsos. Alta visibilidade: Classe 3 - Cor prateada - Montagem em suspensório e paralelo. Casaco amovível: Fecho por zip. Punhos com acabamentos escondidos. 2 bolsos. Alta visibilidade: Classe 2 - Cor prateada - Montagem em suspensório.	Tecido poliéster Oxford revestido poliuretano. Forro fixo Tafetá poliéster. Casaco amovível tecido «Softshell» 96% poliéster 4% elastano. Bandas reflectoras cosidas.	S/M/L/XL/ XXL/3XL	CE	EN ISO 20471 PARKA/CASACO/ COLETE 3/2/1 Max. 25x	EN343 3 1* X	x 5
--------	--	--	--	----------------------	----	--	-----------------------	-----

A Delta Plus protege as mulheres e os homens no trabalho, da cabeça aos pés

OPTIMUM2

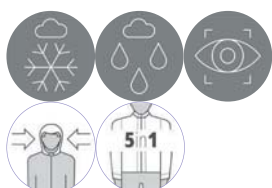
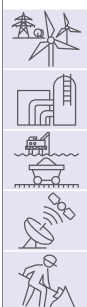

EASYVIEW

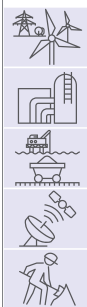

OPTIMUM2	Amarelo fluorescente- Azul marinho Laranja fluorescente- Azul marinho	Parka 5 em 1, colete amovível. Parka : Costuras estanques. Fecho por zip anti-frio sob pala com velcro. Gola dupla lã polar. Alta visibilidade : Classe 3 - Cor prateada - Montagem em suspensório e em paralelo. 4 bolsos. Casaco amovível : Costuras estanques. Mangas amovíveis. Alta visibilidade : Classe 2 - Cor prateada - Montagem em suspensório. 4 bolsos.	Tecido poliéster Oxford revestido a poliuretano. Forro fixo Tafeté poliéster. Colete amovível : poliéster Oxford revestido a poliuretano com mangas amovíveis em Lã polar poliéster. Forro Tafeté poliéster acolchoado. Bandas retro-reflectoras cosidas.	S/M/L/XL/ XXL/3XL	CE	EN ISO 20471 PARKA/CASACO/ COLETE 3 / 2 / 2 Max. 25x EN343 3 1* X	x 10
EASYVIEW		Parka quente. Costuras estanques. Fecho por zip anti-frio sob pala com velcro. Alta visibilidade : Classe 3 - Cor prateada - Montagem em suspensório e em paralelo. 4 bolsos.	Tecido poliester Oxford revestido a poliuretano. Forro Tafeté poliester acolchoado. Bandas retro-reflectoras cosidas.			EN ISO 20471 CLASSE 3 Max. 25 x	

STRADA 2

Um melhor isolamento contra o frio (1)

Punhos interiores em malha (2)

- Manutenção do calor
- Corta-vento

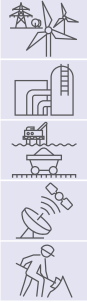
3M Scotchlite™
 Reflective Material
**FARGO HV**

Proteção dos rins (1)

• Proteção perfeita da zona lombar contra o frio

Parte inferior com reforço (2)

• Fácil de usar

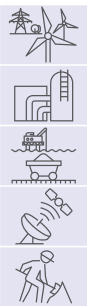

STRADA 2	Amarelo fluorescente- Azul marinho Laranja fluorescente- Azul marinho	Parka quente. Costuras estanques. Capuz fixo. Arejamento sob os braços por ilhoses. Fecho por zip sob pala com botões de pressão. Cintura ajustável por cordão elástico. Alta visibilidade: Classe 3 - Cor prateada - Montagem em suspensório e em paralelo. 3 bolsos.	Tecido poliéster Oxford revestido a poliuretano. Forro Tafeté poliéster acolchoado. Bandas retro-reflectoras cosidas 3M Scotchlite™.	S/M/L/XL/ XXL/3XL	CE	EN ISO 20471 CLASSE 3 Max. 25x EN343 3 1* X	x5
FARGO HV		Calça quente. Costuras estanques. Cintura ajuste lateral em elástico. Suspensórios elásticos ajustáveis. Joelheiras pré-formadas. Alta visibilidade: Classe 1 - Cor prateada. 4 bolsos.	Tecido poliéster Oxford revestido a poliuretano. Forro Tafeté poliéster almofadado. Bandas retro-reflectoras cosidas.			EN ISO 20471 CLASSE 1 Max. 25 x	x10

A Delta Plus protege as mulheres e os homens no trabalho, da cabeça aos pés

RENO HV

Mangas removíveis (1)

► Pode ser utilizado todo o ano

Forro em lã polar (2)

► Conforto e maior proteção contra o frio

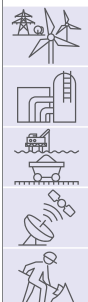

DOONHV

Acolchoado poliéster

► Leve e quente



RENO HV	Amarelo fluorescente Laranja fluorescente	Blusão mangas amovíveis. Gola dupla lã polar para o conforto. Punhos e parte inferior em malha. Blusão: Alta visibilidade Classe 3 - Cor prateada - Montagem em suspensório e em paralelo. Colete: Alta visibilidade Classe 2 - Cor prateada - Montagem em suspensório e em paralelo. 4 bolsos.	Tecido poliéster Oxford revestido a poliuretano. Forro lã polar poliéster. Bandas retro-reflectoras cosidas.	S/M/L/XL/XXL/3XL	CE	EN ISO 20471 EN343 BLUSÃO/COLETE 3/2 Max. 25 x 3 1* X x 10
DOONHV		Jaqueta acolchoada. Fecho por zip anti-frio. Mangas e baixo com acabamentos escondidos. Capuz fixo. 2 bolsos.	Tecido poliéster Ripstop acolchado 2 camadas laminadas. Forro tafetá poliéster. Bandas retro-reflectoras cosidas.			EN ISO 20471 CLASSE 3 Max. 25 x

MOONLIGHT2

Softshell 3 camadas (1)

• Leveza e proteção contra o frio, vento e chuva fraca

Mangas removíveis (2)

• Pode ser utilizado todo o ano



tech

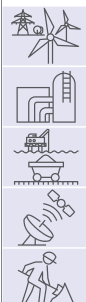

LEGA

IMPERMEÁVEL TRANSPIRÁVEL

Resistência evaporativa

Classe 3

Softshell 3 camadas (1)

• Leveza e proteção contra o frio, vento e chuva fraca



tech

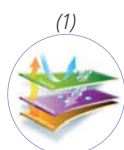
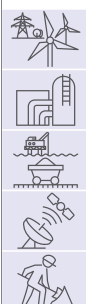

MOONLIGHT2	Amarelo fluorescente- Cinzentos Laranja fluorescente- Cinzentos	Casaco. Fecho por zip anti-frio. Mangas com acabamentos escondidos. Em baixo ajustável por cordão elástico. Casaco: Alta visibilidade, classe 3 - Cor prateada - Montagem em suspensório e em paralelo. Casaco sem mangas: Alta visibilidade, classe 2 - Cor prateada - Montagem em suspensório e em paralelo. 5 bolsos.	Tecido «Softshell» 100% poliéster 3 camadas laminadas. Bandas retro-reflectoras cosidas.	S/M/L/XL/ XXL/3XL	CE	EN ISO 20471 BLUSÃO/ COLETE 3/2 Max. 25 x	x 10
LEGA	Amarelo fluorescente Laranja fluorescente	Casaco. Fecho por zip anti-frio. Mangas com acabamentos escondidos. Alta visibilidade: Classe 3 - Cor prateada - Montagem em suspensório e em paralelo. 4 bolsos.	Tecido «Softshell» 100% poliéster 3 camadas laminadas. Bandas retro-reflectoras cosidas.			EN ISO 20471 CLASSE 3	

A Delta Plus protege as mulheres e os homens no trabalho, da cabeça aos pés

ZENITH



MARMOTHV

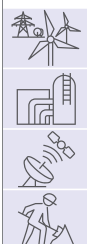

ASTRAL

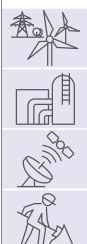

ZENITH		Casaco em lã polar. Fecho por zip. Punhos elásticos. 2 bolsos. Alta visibilidade : Classe 2 - Cor prateada - Montagem em suspensório e em paralelo.	Lã polar de poliéster de 280 g/m ² . Bandas retro-reflectoras cosidas.		EN ISO 20471 CLASSE 2
MARMOTHV	Amarelo fluorescente- Azul marinho Laranja fluorescente- Azul marinho	Camisola de lã polar, tipo sweat. Fecho por Zip. Punhos e acabamento inferior invertido. Alta visibilidade : Classe 2 - Cor prateada - Montagem em suspensório e em paralelo.	Malha poliéster de 380 g/m ² . Encaixes: tecido malha poliéster de 285 g/m ² .	S/M/L/XL/ XXL/3XL	EN ISO 20471 CLASSE 2 Max. 25 x
ASTRAL	Amarelo fluorescente Laranja fluorescente	Sweat. Punhos e em baixo em malha. Alta visibilidade: Classe 3 - Cor prateada - Montagem em suspensório.	Molleton 75% poliéster 25% algodão. Bandas retro-reflectoras cosidas.		EN ISO 20471 CLASSE 3

FIDJI HV

Um melhor isolamento contra o frio (1)

Proteção dos rins (2)

• Proteção perfeita da zona lombar contra o frio

Fecho zip dos lados (3)

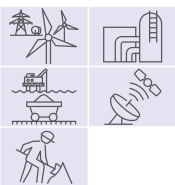
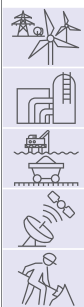
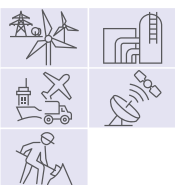
**FREEWAY HV****GILP4****GILP2****BRAS2**

Porta-identificação fixo incluída

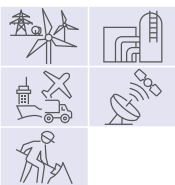
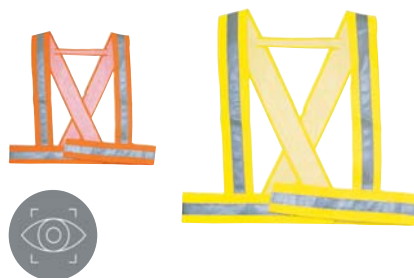
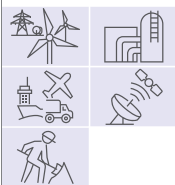
**BAUCE2**

FIDJI HV	Amarelo fluorescente- Azul marinho	Colete reversível. Fecho por zip. 4 bolsos. Alta visibilidade: Classe 2 - Cor prateada - Montagem em suspensório.	1 face tecido poliéster Oxford revestido poliuretano. 1 face tecido Tafetá poliéster acolchoado. Bandas reflectoras cosidas.	S/M/L/XL/XXL	CE	EN ISO 20471	x 10
FREEWAY HV	Amarelo fluorescente Laranja fluorescente	Casaco mangas amovíveis. Gola dupla lã polar. Punhos em malha. Alta visibilidade : Classe 2 - Cor prateada - Montagem em suspensórios. 4 bolsos.	Tecido poliéster. Forro Tafetá poliéster acolchoado. Mangas tecido 65% poliéster 35% algodão acolchoado. Bandas retro-reflectoras cosidas.	M/L/XL/XXL		CLASSE 2 Max. 25 x	
GILP4	Amarelo fluorescente Laranja fluorescente	Colete Aperta por banda de velcro. Alta visibilidade : Classe 2 - Cor prateada - Montagem em suspensório.	Tecido poliéster. Bandas retro-reflectoras cosidas.	L/XXL	EN ISO 20471	x 100	
GILP2		Colete. Aperta por banda de velcro. Alta visibilidade : Classe 2 - Cor prateada - Montagem em paralelo.					CLASSE 2 Max. 25 x
BRAS2	Amarelo fluorescente	Braçadeira. Aperta por banda de velcro. Dimensões : 9 cm x 50 cm. Alta visibilidade : Cor prateada.	Tecido poliéster Oxford revestido a poliuretano. Bandas retro-reflectoras cosidas.	Ajustável	EN13356 TIPO 2	x 50	
BAUCE2	Amarelo fluorescente Laranja fluorescente	Suspensório. Aperta por banda de velcro. Largura da cintura e dos suspensórios : 7.5 cm. Alta visibilidade : Cor prateada - Montagem em suspensório.	Tecido poliéster Oxford revestido a PU. Bandas retro-reflectoras cosidas.	Ajustável			x 10

900VESHV

Punhos interiores elásticos

• Corta-vento



900PANHV



900VESHV	Amarelo fluorescente Laranja fluorescente	Casaco de chuva. Costuras soldadas. Fecho por zip sob pala com botões de pressão. Alta visibilidade : Classe 3 - Cor prateada - Montagem em suspensório e em paralelo. 2 bolsos.	Suporte poliéster revestido a PU exterior. Bandas retro-reflectoras termo coladas.	S/M/L/XL/XXL/3XL	CE	EN ISO 20471	EN343	x 10
900PANHV		Calça de chuva. Costuras soldadas. Cintura com elástico. Braguilha fechada por botões de pressão. Em baixo ajustáveis por botões de pressão. Alta visibilidade : Classe 1 - Cor prateada - Montagem em paralelo. 2 passa-mãos.				CLASSE 3		
						CLASSE 1		

O conjunto da nossa gama cumpre os requisitos da norma EN ISO 20471 A1 2016. A maioria dos modelos estão disponíveis em laranja e amarelo. No seu desenvolvimento, tivemos sempre em conta a melhor relação valor/preço, sem comprometer a qualidade dos materiais utilizados.

Laurent Kostrzewa, Perito em Produtos de proteção do corpo



Desde a T-shirt à parca, passando pelas calças e casacos de segurança, a nossa gama de vestuário de alta visibilidade permite-lhe ser visto para garantir a sua segurança em qualquer estação e onde quer que esteja a trabalhar.

Um vestuário de elevada visibilidade deve permitir-lhe ficar visível para os outros utilizadores da estrada e condutores de máquinas, tanto de dia como de noite.

Para ser visível de dia, devem utilizar tecidos amarelos, laranjas ou vermelhos que cumpram a norma EN ISO 20471.

Estas classes garantem-lhe uma visibilidade a uma distância relativamente grande, que definirá consoante o seu local de trabalho: estaleiro, estrada, autoestrada...

Class		
1	> 0,14 m ²	> 0,10 m ²
2	> 0,50 m ²	> 0,13 m ²
3	> 0,80 m ²	> 0,20m ²

Para ser visível de dia, devem utilizar faixas retrorrefletoras que cumpram a norma EN ISO 20471.

A superfície e posicionamento dos tecidos e faixas retrorrefletoras permitirá certificar o vestuário na classe 1, 2 ou 3.

Utilizamos essencialmente faixas retrorrefletoras cosidas para garantir a melhor relação qualidade/preço.



M2VHV

Fechos zip abertos (1)

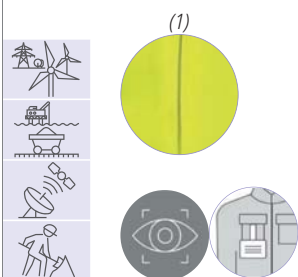

M2PHV

Costuras triplas (1)

• Vida útil prolongada

Bolsos removíveis MAPOC, vendidos por separado (2)

• As ferramentas necessárias sempre à mão

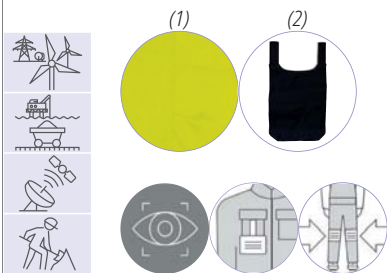

M2VHV	Amarelo fluorescente- Cinzentos Laranja fluorescente- Cinzentos	Casaco. Punhos elásticos ajustáveis mediante velcro. 4 bolsos, incluindo 1 com fecho e 1 interior. Alta visibilidade : Classe 2 - Cor prateada - Montagem em paralelo.	Sarjado 54% algodão 46% poliéster 260 g/m². Bandas retro-reflectoras cosidas.	S/M/L/XL/ XXL/3XL	EN ISO 20471 CASACO/ CASACO+CALÇA 2/3	x 10
M2PHV		Calça. Ajuste lateral por elástico na cintura. Alta visibilidade : Classe 2 - Cor prateada. 7 Bolsos, sendo 1 para metro.			EN ISO 20471 CALÇA/ CASACO+CALÇA 2/3 EN14404 TIPO 2 NÍVEL 1	

PHVE2

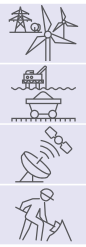

PHPA2

Espaço para joelheiras no interior

- ▶ Permite colocar joelheiras M2GEN para trabalhar de joelhos com mais conforto

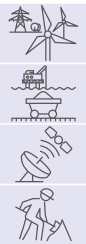

PHBE2

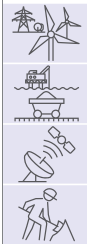

PHVE2		Casaco. Punhos elásticos. Alta visibilidade : Classe 2 - Cor prateada - Montagem em suspensório e em paralelo. 2 Bolsos.				EN ISO 20471		
PHPA2	Amarelo fluorescente-Azul marinho Laranja fluorescente-Azul marinho	Calça. Ajuste lateral por elástico na cintura. Alta visibilidade : Classe 2 - Cor prateada. 5 Bolsos, sendo 1 para metro.	Sarjado 80% poliéster 20% algodão 230 g/m². Bandas retro-reflectoras cosidas.	S/M/L/XL/ XXL/3XL	CE	EN14404 CLASSE 2	TIPO 2 NÍVEL 1	x 10
PHBE2		Bermuda. Ajuste lateral por elástico na cintura. Alta visibilidade : Classe 1 - Cor prateada. 5 Bolsos.				EN ISO 20471	CLASSE 1	

METEOR

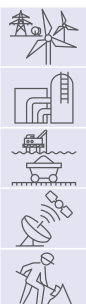

STAR

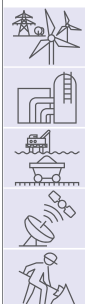

NOVA

Dupla malha interior algodão / exterior poliéster

• Interior algodão para maior conforto e exterior poliéster para evacuação da transpiração e uma secagem rápida

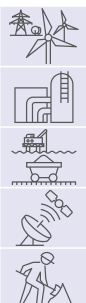

OFFSHORE

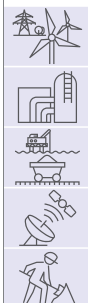

COMET

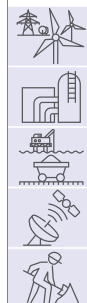

METEOR	Amarelo fluorescente Laranja fluorescente	Polo manga comprida. Gola regulável por botões. Alta visibilidade : CLASSE 3 - Cor prateada - Montagem em suspensório e em paralelo.	Malha piqué 100% poliéster 235 g/m². Bandas retro-reflectoras cosidas.	S/M/L/XL/XXL/3XL	EN ISO 20471 CLASSE 3	
STAR		Camisola de mangas compridas. Gola redonda. Alta visibilidade: CLASSE 3 - Cor prateada - Montagem em suspensório.			EN ISO 20471 CLASSE 3 Max. 50 x	
NOVA		T-shirt mangas curtas. Gola redonda. Alta visibilidade : CLASSE 2 - Cor prateada - Montagem em suspensório.	Malha 55% algodão 45% poliéster 150 g/m². Encaixes: Rede poliéster. Bandas retro-reflectoras cosidas.		CE EN ISO 20471 CLASSE 2 Max. 25x	
OFFSHORE		Polo manga curta. Gola regulável por botões. Alta visibilidade : CLASSE 2 - Cor prateada - Montagem em suspensório e em paralelo.	Malha 100% poliéster 160 g/m². Bandas retro-reflectoras cosidas.		M/L/XL/XXL	EN ISO 20471 CLASSE 2
COMET		T-shirt manga curta. Gola redonda. Alta visibilidade : CLASSE 2 - Cor prateada - Montagem em suspensório.			S/M/L/XL/XXL/3XL	



A Delta Plus protege as mulheres e os homens no trabalho, da cabeça aos pés

EPICEA 3

Parte dorsal de ventilação fechada por faixa gripante

► Maior ventilação para uma evacuação melhorada da transpiração



DOUGLAS 3

Abertura por fecho zip (1)

Faixas retrorrefletoras decorativas

DOUGLAS 3 - EPICEA 3 - MELEZE 3 - ERABLE 3

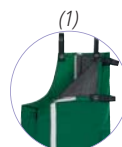

MELEZE 3

Ventilação por zip nas costas

► Maior ventilação para uma evacuação melhorada da transpiração

MELEZE 3 - ERABLE 3

Bolso para metro (1)

► As ferramentas necessárias sempre à mão

MELEZE 3 - ERABLE 3



ERABLE 3

Reforço ao nível dos glúteos

Reforço dos rins (1)

► Vida útil prolongada

MELEZE 3 - ERABLE 3

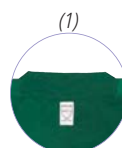

EPICEA 3	Verde-Laranja	Casaco anti-corte. Fecho por zip. Punhos ajustáveis por botões de pressão. 2 bolsos.	Sarjado 60% algodão 40% poliéster 290 g/m ² . Forro rede de poliéster e interior em tela anti-corte.	M/L/XL/XXL	CE	EN381-11
DOUGLAS 3		Perneiras anti-corte. Abertura por zip no interior. Correias de posicionamento com botões de pressão. 1 bolso		Único		CLASSE 0
MELEZE 3		Calças anti-corte. Cintura ajustável por elástico e botão sobre os lados no interior. Abertura em baixo por zip. Joelheiras pré-formadas. 6 bolsos sendo 1 para metro.		M/L/XL/XXL		EN381-5
ERABLE 3		Jardineira anti-corte. Abertura por zip em baixo. Joelheiras pré-formadas. Cintura ajustável por elástico e botão sobre os lados. Suspensórios elásticos ajustáveis. 5 bolsos sendo 1 para metro.				TIPO A CLASSE 1
						x5

**NORDLAND**

- Têxtil isolante (1)**
 ▶ Autêntica proteção contra o frio extremo
- Mitene corta-vento (2)**
 ▶ Manutenção do calor
 ▶ Corta-vento
- Faixas retrorrefletoras decorativas (3)**
 NORDLAND - ICEBERG

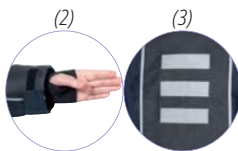

PÁG.208

**KOLDYTOP****ICEBERG**

- Têxtil isolante (1)**
 ▶ Autêntica proteção contra o frio extremo
- Bolsos com fecho zip estanque (2)**
- Bainha inferior das calças da perna anti-frio (3)**
- Proteção dos rins (4)**
 ▶ Proteção perfeita da zona lombar contra o frio



PÁG.208

**KOLDYPANTS**

NORDLAND	Azul marinho Cinzentos	Parka. Costuras estanques. Capuz amovível. Gola dupla lã polar para o conforto. Fecho por zip duplo cursor sob pala com velcro e botões de pressão. Ajustável por cordão na cintura e em baixo. 7 bolsos.	Tecido poliéster Oxford impregnado de Poliuretano. Forro Tafetá poliéster acolchoado.	S/M/L/XL/ XXL/3XL	CE	EN342 	x5
ICEBERG		Calça. Costuras estanques. Cintura ajustável por cordão elástico. Suspensórios ajustáveis. Joelheiras pré-formadas e reforçadas 5 bolsos.	Tecido poliéster Oxford impregnado de Poliuretano. Forro Tafetá poliéster acolchoado.			0.358 m ² .K/W(B) 3 X	

LAPONIE2

Têxtil isolante (1)

• Autêntica proteção contra o frio extremo

Acolchoado 3M Thinsulate™

• Leve e muito quente

• LAPONIE II - AUSTRAL II - IGLOO II

Punhos de malha (2)

• Manutenção do calor

• Corta-vento



PÁG.207



ALMA

PÁG.209



BALTIC

AUSTRAL2

Têxtil isolante (1)

• Autêntica proteção contra o frio extremo

Acolchoado 3M Thinsulate™

• Leve e muito quente

Proteção dos rins (2)

• Proteção perfeita da zona lombar contra o frio

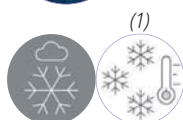

IGLOO2

Têxtil isolante (1)

• Autêntica proteção contra o frio extremo

Acolchoado 3M Thinsulate™

• Leve e muito quente

Parte inferior com reforço (2)

• Fácil de usar



LAPONIE2		Parka. Capuz amovível forrado a lã polar almofadado 3M Thinsulate™. Gola dupla lã polar para o conforto. Fecho por zip anti-frio sob pala com velcro. Cintura com elástico nas costas. 6 bolsos.					
AUSTRAL2	Azul marinho	Calça quente. Suspensórios elásticos ajustáveis. Em baixo fecho por zip e pala com velcro. 4 bolsos.	Tela 85% poliéster 15% algodão. Forro Tafetá poliéster acolchoado 3M Thinsulate™.	M/L/XL/XXL	CE	EN342 0.408 m².K/W (B) 2 X	x 5
IGLOO2		Fato macaco. Capuz fixo forrado a lã polar almofadado 3M Thinsulate™. Gola dupla lã polar. Fecho por zip anti-frio sob pala com velcro. Cintura com elástico nas costas. Em baixo fecho por zip e pala com velcro. 5 bolsos.				EN342 0.373 m².K/W (B) 2 X	

MAIVE2

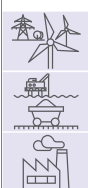

MAIPA2

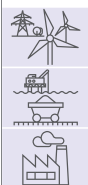

MAIVE2	Azul marinho	Casaco. Gola montada com fecho mediante botões de pressão ocultos. Fecho de correr sob a aba com botões de pressão ocultos. Ajuste lateral por elástico. Punhos ajustáveis por botão de pressão. 5 bolsos, incluindo 1 bolso interior. 2 portadetectores de gás.	Sarjado 99% algodão 1% Fibra anti-estática 320 g/m ² .	S/M/L/XL/XXL/3XL/4XL	CE	EN ISO 11612 A1, A2 B1 C1 E1 F1	EN1149-5 CLASSE 1	IEC61482 CLASSE 1	EN ISO 11611 CLASSE 1 A1, A2	x5
MAIPA2		Calça. Cintura com elástico nas costas. 4 Bolsos.							EN14404	

MAICO2

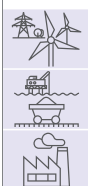

MAICA2

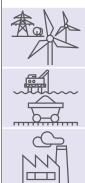

MAIMA2

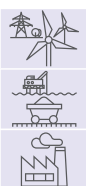
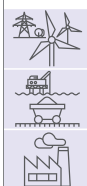

MAICO2	Azul marinho	Fato macaco. Gola montada com fecho mediante botões de pressão ocultos. Fecho de correr sob a aba com botões de pressão ocultos. Cintura e costas elásticas em ambos os lados. Reforço nas costas para comodidade. Punhos ajustáveis por botão de pressão. 5 bolsos, incluindo 1 bolso interior. 2 porta-detetores de gás.	Sarjado 99% algodão 1% Fibra anti-estática 320 g/m ² .	S/M/L/XL/XXL/3XL/4XL	CE	EN ISO 11612	EN1149-5	IEC61482	EN ISO 11611	EN14404	x 5
MAICA2		Capuz. Cordão de aperto ao nível do rosto. Peitilho que cobre os ombros.				Único	A1, A2 B1 C1 E1 F1	CLASSE 1	CLASSE 1 A1, A2		
MAIMA2		Manguito. Fixam por elásticos nas extremidades. Comprimento : 40 cm.							x 50		

SWEFR2**POLFR2****SSVFR2**

Punho mitene (1)

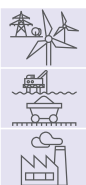
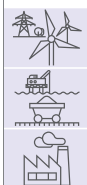
**CAGFR2**

SWEFR2		Sweat. Punhos e em baixo em malha.	Tecido polar 60% modacrílico 39% algodão 1% fibras antiestáticas 280 g / m ² .						
POLFR2	Azul marinho	Polo mangas compridas. Gola fecha por botões de pressão dissimulados. Punhos de malha.	Malha piqué 60% Modacrílica 39% Algodão 1% Fibra anti-estática 210 g/m ² .	S/M/L/XL/XXL/3XL/4XL	CE	EN ISO 11612	EN1149-5	IEC61482	x 10
SSVFR2		Conjunto sob vestuário quente. T-shirt mangas compridas. Calças interiores compridas.	Malha 60% Modacrílica 39% Algodão 1% Fibra anti-estática 210 g/m ² .			A1, A2 B1 C1 F1	CLASSE 1		
CAGFR2		Capuz com peitilho.	Malha 60% Modacrílica 39% Algodão 1% Fibra anti-estática 210 g/m ² .	Único					

KOMODO2



KOMODO2HV

Forro removível em lã polar (1)

- Maior proteção contra o frio
- Pode ser utilizado todo o ano

Punhos interiores em malha (2)

- Manutenção do calor
- Corta-vento

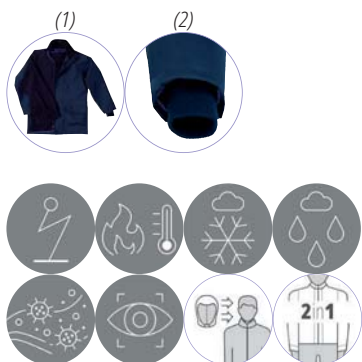

KOMODO2	Azul marinho	PARKA 2 em 1 : casaco amovível. PARKA : Costuras estanques. Fecho por zip sob pala com velcro. Casaco amovível : Fecho por zip. Punhos em malha. 3 bolsos.	Tecido 98% poliéster 2% fibra anti-estática revestido a poliuretano. Forro fixo 100% algodão anti-fogo. Forro amovível lã polar 100% poliéster.	XS/S/M/L/ XL/ XXL/3XL/4XL		EN13034 EN ISO14116 EN1149-5 EN343	
KOMODO2HV	Amarelo fluorescente- Azul marinho	PARKA 2 em 1 : casaco amovível. PARKA : Costuras estanques. Fecho por zip sob pala com velcro. Alta visibilidade : CLASSE 2 - Cor prateada - Montagem em paralelo. Casaco amovível : Fecho por zip. Punhos em malha. 3 bolsos.	Tecido 98% poliéster 2% fibra anti-estática revestido a poliuretano. Forro fixo 100% algodão anti-fogo. Forro amovível lã polar 100% poliéster. Bandas retro-reflectoras cosidas Loxy®.	S/M/L/XL/ XXL/3XL/4XL	CE	 TIPO PB (6) 3 3	EN ISO 20471 CLASSE 2

CO600



HO600

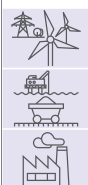

PÁG.21

RUIZ 1 ACETATE



PÁG.53

M9200 -
ROTOR
GALAXY

PÁG.56



M9000E
A2B2E2K2P3

PÁG.108



PETRO VE766



CO600	Verde	Fato de macaco de protecção contra químicos de tipo 3, estanque aos líquidos. Mangas Raglan. Costuras estanques. Fecho por zip com pala fechada com botões de pressão e banda auto-aderente. Capuz fixo elástico. Punhos e tornozelos com elásticos.	Suporte poliéster revestido dupla face PVC 380 g/m ² .	S/M/L/XL/ XXL/3XL	CE	EN14605  TIPO 3	x 10
HO600		Capuz de protecção química tipo PB4, estanque às pulverizações químicas para proteger a cabeça e os ombros. Costuras soldadas. Viseira. Ventilação indirecta. Sistema de aperto Rotor® (patenteado). Entradas de ventilação laterais.		Único		EN14605  TIPO PB (4)	x 1

TABNIT				TABPU							
											
Branco	Avental. Fivela de regulação sobre o pescoço. Dimensões : 115 cm x 90 cm. Espessura : 0,35 mm.	Nitrilo/Vinil.	Único	CE	x 50	Branco	Avental. Aperto cordões elásticos com gancho. Fivela de regulação sobre cintura. Dimensões : 115 cm x 90 cm. Espessura : 0,30 mm.	100% Poliuretano 355 g/m ² .	Único	CE	x 25
											

TABLIVE				TABALPV					
									
Verde	Avental multiusos impermeável. Aperto cordões. Dimensões : 110 cm x 75 cm. Espessura : 0.35 mm.	Suporte poliéster revestido dupla face PVC.	Único	x 50	Branco	Avental. Fivela de regulação sobre o pescoço. Dimensões : 120 cm x 90 cm. Espessura : 0.30 mm.	100% PVC.	Único	x 50



TASOUB				MANCHB							
											
Cinzento	Avental soldador com peitilho. Fivela de regulação sobre o pescoço. Correia croute cosido com fivela plástica. Dimensões : 90 x 60 cm. Espessura : 1,40 mm ao 1,60 mm.	Croute de vaca.	Único	CE	x 50	Cinzento	Par de manguitos. Fixa por elásticos nas extremidades. Comprimento : 40 cm.	Croute de vaca.	Único	CE	x 50
											
				EN ISO 11611						EN ISO 11611	
				CLASSE 2 A1						CLASSE 2 A1	

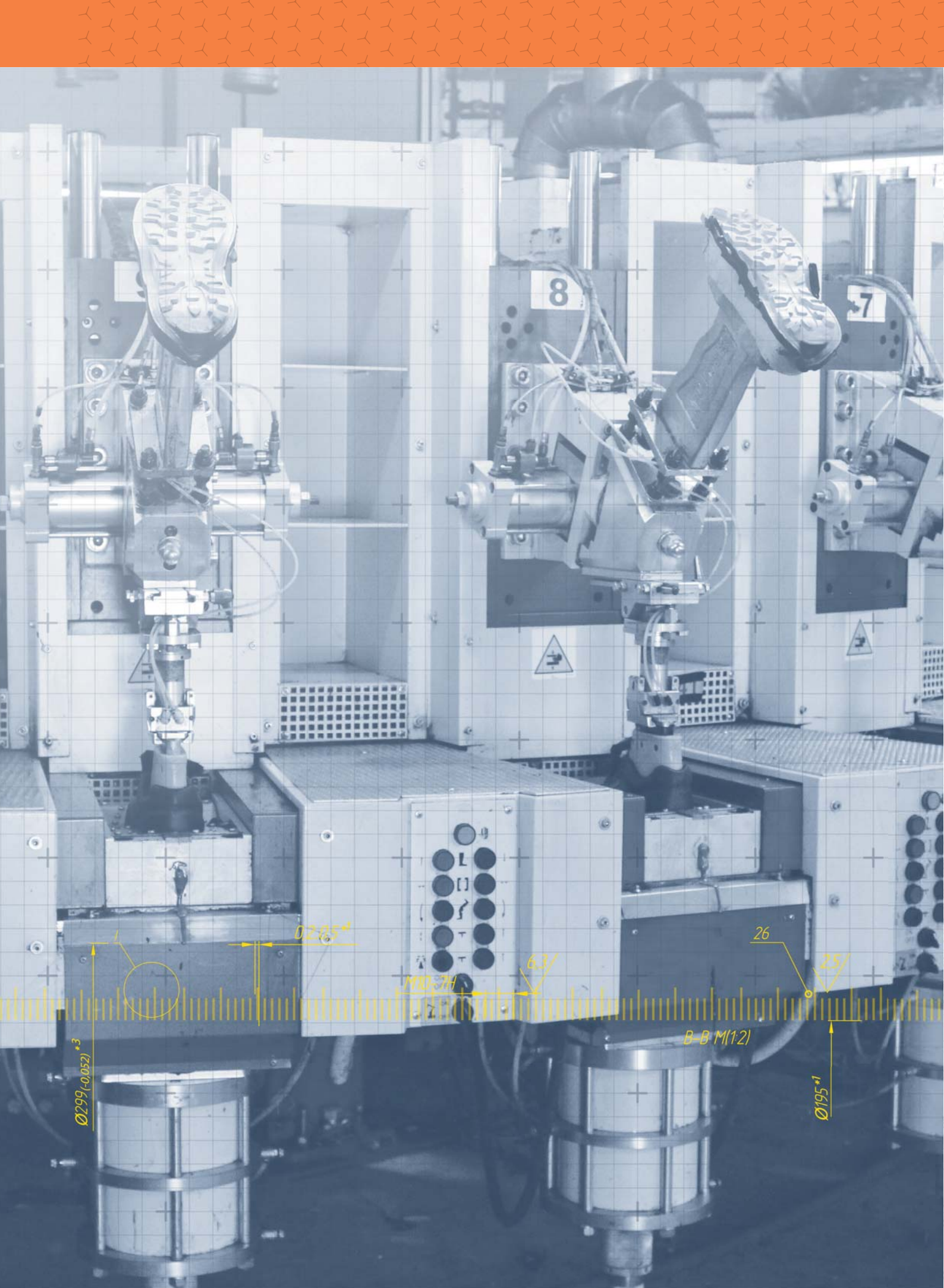

A Delta Plus protege as mulheres e os homens no trabalho, da cabeça aos pés

PROTECÇÃO DOS PÉS

AJUDA NA ESCOLHA

242-244

SPORT

Rendimento 246
Design 250
Casual 251



INDOOR

Indústria ligeira 254
Indústria pesada 258
ESD 259
Agroalimentar 262



OUTDOOR

Waterproof 264
Trabalhos de exterior 266
Construção e obras públicas 268
Ambientes frios 274



LADIES & GENTLEMEN

Gentlemen 276
Ladies 277



AJUDA NA ESCOLHA 278
Indústria-Construção e Obras Públicas 280



Agroalimentar 284



Agricultura-Espaços verdes 288



Palmilhas - Cordões - Meias 291



INFORMAÇÕES TÉCNICAS

377-378



Sport

Inovação ao serviço do Rendimento

			PÁGINAS
TECNICIDADE E LEVEZA A SERVIÇO DO DESEMPENHO			
DESEMPENHO	DELTA FLY	S1P HRO SRC	247
	BOSTON	S1P SRC	249
	MEMPHIS		249
UMA ATITUDE DESPORTIVA PARA MÚLTIPLAS ATIVIDADES PROFISSIONAIS			
DESIGN	MANHATTAN	S3 HRO SRC	250
	BROOKLYN	S3 SRC	250
	DELTA SPORT	S1P HRO SRC	250
A ALIANÇA PERFEITA DE ESTILO E CONFORTO			
CASUAL	SAGA	S3 SRC	251
	D-STAR	S1P HRO SRC	252
	D-SPIRITS3	S3 HRO SRC	252
	D-SPIRIT	S1P HRO SRC	252
	D-SPIRIT NO		252
	SMASH BC		252



Indoor

Uma gama Transpirável e Leve desenhada para a indústria

			PÁGINAS
LEVEZA E FLEXIBILIDADE PARA ARTESÃOS E INDÚSTRIA LIGEIRA			
INDÚSTRIA LIGEIRA	VIRAGE	S1P SRC	254
	VIAGI ESD		254
	ASTI		254
	COMO		255
	ARONA		255
	SUMMER		255
	MIAMISP, MIAMIESD, MIAMISPKA	S1P SRC	256
	TANGARA		257
	RIMINI		257
	FENNEC		S1P/ S1 SRC
PROTEÇÃO DE ALTO DESEMPENHO			
INDÚSTRIA PESADA	COBRA4	S3 HRO HI SRC	258
	MIWA	S3 M SRC	258
PROTEÇÃO ADAPTADA ÀS INDÚSTRIAS ELÉTRICAS E ELETRÔNICAS			
ESD	MEMPHIS	S1P SRC	260
	VIAGI ESD		261
	SAULT ESD	S3 SRC	261
	MIAMI ESD	S1P SRC	261
PARA AMBIENTES ONDE A HIGIENE É ESSENCIAL			
AGROALIMENTAR	ROBION	S2 SRC	262
	MAUBEC	SB A E SRC	262
	MIAMI	S2 SRC	262



Outdoor

A solução Robusta e Duradoura para os ambientes mais extremos.

			PÁGINAS
PRODUTOS IMPERMEÁVEIS E RESPIRÁVEIS			
WATERPROOF	NOMAD	S3 WR HI CI SRC	265
	SAMY		265
PRODUTOS ROBUSTOS E CONFORTÁVEIS PARA AMBIENTES EXTREMOS			
TRABALHOS EXTERIORES	AURIBEAU	S1P SRC	266
	PERTUIS		266
	PHOENIX	S3 SRC	267
	PHOCEA		267
	GARGAS	S1P SRC	267
	GOULT		267
UMA GAMA ESPECIALMENTE DESENHADA PARA ATENDER AS EXIGÊNCIAS DA INDÚSTRIA DA CONSTRUÇÃO			
CONSTRUÇÃO E OBRAS PÚBLICAS	TW402	S3 HRO HI CI SRC	271
	TW302		271
	GOBI	S3 SRC	268
	ATACAMA		268
	TAKU	S3 CI SRC	268
	CALYPSO		269
	SANTANA	S3 CR SRC	269
	MAESTRO		269
	SAULT2S3	S3 SRC	272
	MONTBRUN		272
	JUMPER S3/S1P/S1	S3/S1P/S1 SRC	273
	JET S3/S1P/S1		273
PROTEÇÃO DEDICADA PARA CONDIÇÕES DE FRIO INTENSAS			
AMBIENTE FRIO	SAMARA	S3 CI SRC	274
	SAKHA		274
	CADEROUSSE		274
	JUMPER HC FUR		274
	JUMPER S3 FUR		274



Ladies & Gentlemen

A elegância e o conforto



			PÁGINAS
PROTEÇÃO PARA MULHERES			
MULHERES	COMO	S1P SRC	277
	SUMMER		277
	MIAMISP		277
SAPATOS DE SEGURANÇA QUE OFERECEM ESTILO E ELEGÂNCIA			
HOMENS	BRISTOL	S3 SRC	276
	RICHMOND	S1P SRC	276



	TREKWORK	COMFORT TECH	WATERPROOF	OUTDOOR	PROTECH	X LARGE INDUSTRY	CLASSIC+	CLASSIC INDUSTRY	
	COMPOSITE	COMPOSITE	COMPOSITE	COMPOSITE		COMPOSITE	NÃO COMPOSITE	COMPOSITE	NÃO COMPOSITE
MATERIAIS	PU / CAOUTCHOUÇ NITRILÓ	PU / CAOUTCHOUÇ	PU / PU	PU / PU		PU / PU	PU / PU	PU / PU	
VANTAGENS	<ul style="list-style-type: none"> • Zona anti-deslizante para escada • Zona de flexão para mais flexibilidade • Grampos largos para solos moles 	<ul style="list-style-type: none"> • Leveza • Conforto na utilização • Sola em caoutchouc para uma melhor resistência à abrasão 	<ul style="list-style-type: none"> • Membrana 100% à prova de água Deltatex • Reforço atrás em TPU para maior protecção e durabilidade (NOMAD S3 SRC) • Reforço de protecção em PU à frente • Design de grampos especialmente concebido para uma tracção optimizada e melhor aderência sobre solos deslizantes e todos os tipos de superfícies 	<ul style="list-style-type: none"> • Zona antidesslizante para escada • V STAB SYSTEM • Zona de flexão 		<ul style="list-style-type: none"> • Zonas de flexão integradas (sistema PANOFLEX®) • Absorvedor de choques Existe em versão ESD (SAULT2 S3 ESD) 	<ul style="list-style-type: none"> • Durabilidade e conforto 	<ul style="list-style-type: none"> • Zona antidesslizante para escada • Design de grampos especialmente previsto para uma óptima aderência • JUMPER3 S3 FUR / JUMPER3 S3 FUR HC / TAKU S3 propriedades do PU resistentes a -30°C 	
PERFORMANCES	SRC HRO HI CI	SRC HRO	SRC HRO HI CI	SRC		SRC	SRC	SRC	



	SPORTSWEAR		LIGHT WALKERS			EXECUTIVE	LADIES	AGRO
	COMPOSITE		COMPOSITE	COMPOSITE	NÃO COMPOSITE	COMPOSITE	NÃO COMPOSITE	NÃO COMPOSITE
MATERIAIS	PU / CAOUTCHOUÇ NITRILÓ	PHYLON CAOUTCHOUÇ	PU / PU	PU MONO DENSITÉ		PU MONO DENSITÉ	PU / PU	PU MONO DENSITÉ
VANTAGENS	<ul style="list-style-type: none"> • Sola intermédia para uma amortização eficaz: PU (D-SPIRIT/D-STAR) Phylon (DELTAFLY/DELTA SPORT/BROOKLYN/MANATHAN/BOSTON/MEMPHIS) • Sola em caoutchouc para uma melhor resistência à abrasão • Design de grampos especialmente previsto para uma óptima aderência • Cano com tecnologia MATRIX® (DELTAFLY) • Existe em versão ESD : MEMPHIS S1P ESD 		<ul style="list-style-type: none"> • Step rolling (VIAGI S1P ESD et MIAMI S1P ESD) • Cano em Mesh (ASTI S1P/VIAGI S1P ESD/VIRAGE S1P/COMO S1P) ou tricotée (SUMMER S1P) u malha (SUMMER S1P) para uma melhor ventilação do pé • Existe em versão ESD (VIAGI S1P ESD) • Cano em lona para uma maior leveza (ARONA S1P) 			<ul style="list-style-type: none"> • Não magnético • Leveza e flexibilidade 		<ul style="list-style-type: none"> • Malha microfibrá
PERFORMANCES	SRC HRO		SRC			SRC		SRC

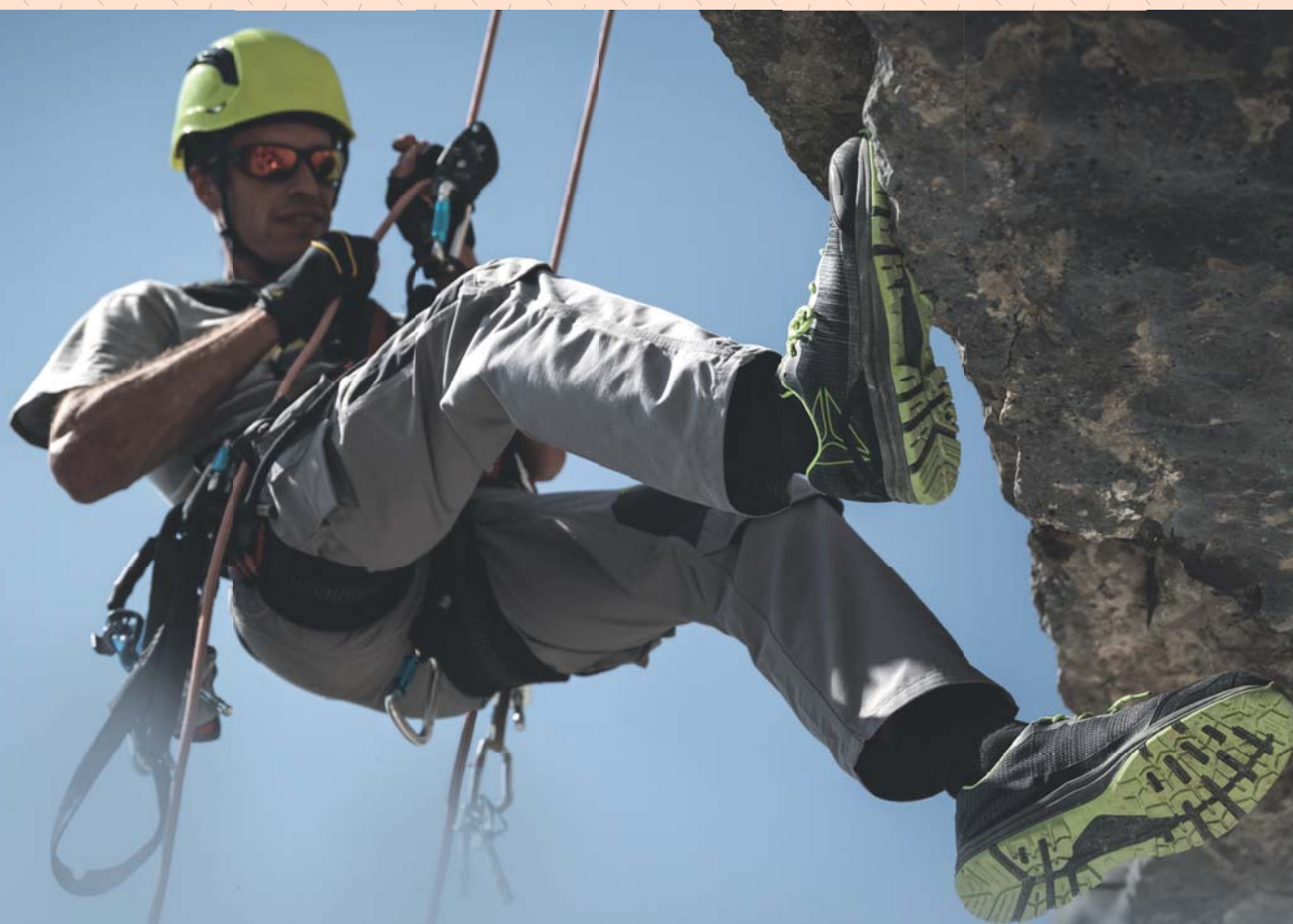

SPORT



Inovação ao serviço do Rendimento

Para os usuários que procuram um calçado de segurança sem compromisso, combinando as últimas tecnologias do mundo do desporto com um design elegante.

A Gama DELTA PLUS SPORT oferece soluções técnicas e inovadoras, para um rendimento garantido durante todo o dia.

MATRYX®

Perante as necessidades de leveza, transpirabilidade e durabilidade, DELTA PLUS apoia-se numa tecnologia revolucionária baseada no uso de fios de fibra aramida, contribuindo para uma resistência excepcional à abrasão e uma maior flexibilidade ao uso.



DELTA PLUS AIR FLOW SYSTEM

Devido a que o conforto é um elemento essencial na escolha de um calçado de segurança técnico, a Tecnologia «DELTA PLUS Air Flow System» permite, graças a uma construção desenhada especialmente para o Desporto, contribuir para uma ótima comodidade ao caminhar e uma transpirabilidade constante durante todo o dia.





O MATRYX® é um complexo técnico de elevado desempenho, concebido a partir de fios poliamida muito resistentes e de fibra de aramida. Esta tecnologia francesa, única e patenteada, permite, por zonas específicas, apresentar soluções eficientes em termos de ergonomia e de leveza.

Tecnologia única

MATRYX®

1 - Cano tecido zonas múltiplas: proporciona uma leveza extrema e uma elevada flexibilidade ao cano, bem como uma excelente ventilação. Tecido complexo não deformável.



2 - Fios refletivos: permitem uma maior visibilidade.

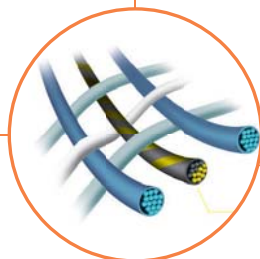
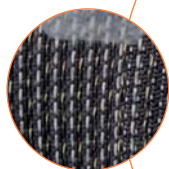

4 - Cano sem costura para um ótimo confort.

3 - Fios de fibra de aramida: oferecem um excelente apoio em torno do peito do pé, independentemente da posição, bem como uma maior resistência à abrasão.

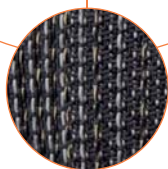

Temos por objetivo conciliar o melhor do desporto e da segurança para ultrapassar os limites do desempenho. Graças à nossa parceria com a sociedade francesa Chamatex, que patenteou a Tecnologia **MATRYX®**, desenvolvemos este produto premium inovador. As vantagens de **MATRYX®**: a possibilidade de escolher, consoante as necessidades, as zonas de funções estratégicas predefinidas aquando da tecelagem. Esta construção do cano permite reduzir em cerca de 50% o peso do nosso cano. A **MATRYX®** é uma tecnologia única e **DELTA FLY** é único no mundo dos EPI.

Boris Dodin, Perito em Produtos de proteção para os pés



Sola com pára-choques de proteção em PU
 ▶ Proteção reforçada do ante-pé

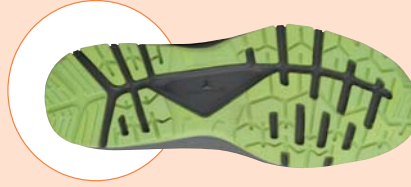

SOLA BORRACHA NITRILIO

- ▶ Boa resistência à abrasão e ao calor de contacto (HRO = 300°C durante 1 minuto)
- ▶ Aderência ótima

SOLA SOLDADA COM INTERCALAR PHYLON (EVA)

- ▶ Conforto e leveza incomparáveis

DELTA FLY S1P SRC

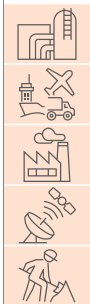
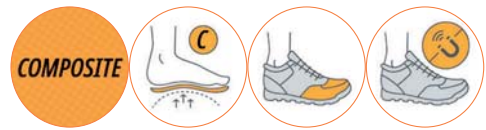

DELTA FLY S1P SRC	Cinzeno-Verde	Canó: Tecnologia Matryx® constituída por fios de poliamida revestidos de PU, fios monofilamentos de poliéster, fios refletores e zonas em fibra de aramida. Forro: Poliéster. Palmilha de higiene: Amovível preformada - Por baixo poliéster sobre EVA. Palmilha: Soldada - EVA/Caoutchouc nitrilo. Calçado antimagnético.	39 → 47	CE	EN ISO 20345 S1P HRO SRC	520 g	x 5

O Memphis foi desenvolvido para atender às restrições específicas dos ambientes ESD, a fim de garantir a proteção dos funcionários e dos componentes eletrônicos que eles manipulam.

O seu design irá satisfazer até os utilizadores mais exigentes que procuram um calçado com um estilo moderno e desportivo.

Boris Dodin, Perito em Produtos de proteção para os pés

O MEMPHIS S1P ESD permite-nos reforçar a nossa gama ESD, oferecendo um modelo Desportivo, ao mesmo tempo que responde às exigências da norma EN61340-5-1 «Dominio de calçado ESD».

As bandas reflectoras aumentam a visibilidade para, incluso, mais segurança. As zonas de proteção dos dedos dos pés e passa cordões, feitos em TPU sem costuras, aportam vantagens próprias da tecnologia desportiva:

3- Conforto e durabilidade melhoradas

1- Mais fino e leve



2- Transpirabilidade melhorada



SOLA BORRACHA NITRILO

- Boa resistência à abrasão e ao calor de contacto (HRO = 300°C durante 1 minuto)
- Aderência ótima

SOLA SOLDADA COM INTERCALAR PHYLON (EVA)

- Conforto e leveza incomparáveis

MEMPHIS S1P ESD SRC

BOSTON S1P SRC

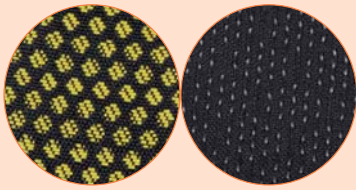

Peito do pé em poliéster tecido
 ▶ Maior ventilação e conforto ótimo
 ▶ Leveza e flexibilidade
 ▶ Construção mais técnica e moderna
 MEMPHIS S1P ESD SRC
 BOSTON S1P SRC



Sola com pára-choques de proteção e cotrafortes em TPU
 ▶ Proteção reforçada da parte frontal e traseira do pé
 ▶ Maior durabilidade
 ▶ Estabilização do pé ao caminhar
 MEMPHIS S1P ESD SRC
 BOSTON S1P SRC

Palmilha interior em EVA pré-formada e removível
 ▶ Maior ergonomia e comodidade nos movimentos do pé
 MEMPHIS S1P ESD SRC
 BOSTON S1P SRC

MEMPHIS S1P ESD SRC

Zonas retroreflectoras (1)
 ▶ Maior visibilidade para mais segurança



BOSTON S1P SRC

Faixas retrorreflectoras (1)
 ▶ Maior visibilidade para mais segurança

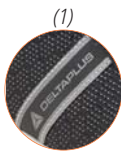

MEMPHIS S1P ESD SRC	Preto-Amarelo	Cano: Poliéster tecido com reforço dianteiro de TPU. Forro: Poliéster. Palmilha de higiene: Amovível préformada - Por baixo poliéster sobre EVA. Palmilha: Soldada - Intercalar Phylon. Camada de desgaste: Caoutchouc nitrilo. Calçado antimagnético.	39 → 47	CE	EN ISO 20345 S1P HRO SRC	EN61340 ESD	508 g	x 10
BOSTON S1P SRC	Preto						504 g	

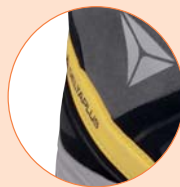
**Gola e lingueta acolchoados**

- Redução dos pontos de pressão ao nível dos atacadores

MANHATTAN S3 SRC
BROOKLYN S3 SRC
DELTA SPORT S1P SRC

Sola com pára-choques de proteção em borracha

- Proteção reforçada do ante-pé

MANHATTAN S3 SRC
BROOKLYN S3 SRC

Suporte posterior da haste refletor

- Estabilização ótima do pé durante a caminhada
- Maior visibilidade

MANHATTAN S3 SRC
BROOKLYN S3 SRC

SOLA BORRACHA NITRILO

- Boa resistência à abrasão e ao calor de contacto (HRO = 300°C durante 1 minuto)

- Aderência ótima

SOLA SOLDADA COM INTERCALAR PHYLON (EVA)

- Conforto e leveza incomparáveis

MANHATTAN S3 SRC
BROOKLYN S3 SRC
DELTA SPORT S1P SRC

MANHATTAN S3 SRC**COMPOSITE****Interior do sapato anti-deslizante**

- Apoio do calcanhar melhorado
- Parte posterior reforçada

Palmeira interior em EVA pré-formada e removível

- Maior ergonomia e comodidade nos movimentos do pé
- Secagem fácil

**BROOKLYN S3 SRC****COMPOSITE****Interior do sapato anti-deslizante**

- Apoio do calcanhar melhorado
- Parte posterior reforçada

Palmeira interior em EVA pré-formada e removível

- Maior ergonomia e comodidade nos movimentos do pé
- Secagem fácil

**DELTA SPORT S1P SRC****Cano em PU injetado sobre malha Mesh (1)**

- Maior resistência do cano à abrasão
- Apoio do pé melhorado graças ao conceito "jaula"
- Excelente ventilação com a malha Mesh

Palmeira interior em EVA pré-formada e removível

- Maior ergonomia e comodidade nos movimentos do pé



(1)

**COMPOSITE**

MANHATTAN S3 SRC	Preto-Amarelo	Calçado: Couro veludo (pele), tratamento resistente à água S3 com reforço frontal de borracha. Forro: não tecido e malha mesha em poliéster. Palmilha de higiene: Amovível preformada - por baixo poliéster sobre EVA. Palmilha: Soldada - Intercalar Phylon. Camada de desgaste: Caoutchouc. Calçado antimagnético.	39 → 47	CE	EN ISO 20345 S3 HRO SRC	568 g	x 10
BROOKLYN S3 SRC	Preto-Laranja	Calçado: Couro veludo (pele), tratamento resistente à água S3 com reforço frontal de borracha. Forro: não tecido e malha mesha em poliéster. Palmilha de higiene: Amovível preformada - por baixo poliéster sobre EVA. Palmilha: Soldada - Intercalar Phylon. Camada de desgaste: Caoutchouc. Calçado antimagnético.				524 g	
DELTA SPORT S1P SRC	Azul-Amarelo Preto-Vermelho	Cano: PU injectada sobre malha. Forro: Poliéster. Palmilha de higiene: Amovível preformada - Por baixo poliéster sobre EVA. Palmilha: Soldada - Intercalar Phylon. Camada de desgaste: Caoutchouc nitrilo. Calçado antimagnético.	39 → 47	EN ISO 20345 S1P HRO SRC	482 g		

A Delta Plus protege as mulheres e os homens no trabalho, da cabeça aos pés



Gola e lingueta acolchoados

- Redução dos pontos de pressão ao nível dos atacadores

SAGA S3 SRC

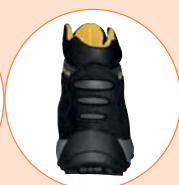

SAGA S3 SRC



SOLA BORRACHA

- Maior durabilidade

SAGA S3 SRC

SAGA S3 SRC



SAGA S3 SRC	Bege Preto Castanho	Calçado : Pele nobuck, S3 tratamento «waterproof». Forro : poliéster. Palmilha de Higiene : Amovível - por baixo poliéster sobre EVA. Palmilha : soldada - PU/Caoutchouc. Calçado antimagnético.	39 → 48	CE	EN ISO 20345 S3 HRO SRC	ASTM F2413 M1/75 C/75 PR SD	842 g x5



Gola e lingueta acolchoados

- Redução dos pontos de pressão ao nível dos atacadores

D-SPIRIT S3 SRC SMASH S1P SRC
D-SPIRIT S1P SRC
D-STAR S1P SRC



SOLA BORRACHA

- Boa resistência à abrasão e ao calor de contacto (HRO = 300°C durante 1 minuto)
- Aderência ótima

D-SPIRIT S3 SRC
D-SPIRIT S1P SRC
D-STAR S1P SRC
SMASH S1P SRC

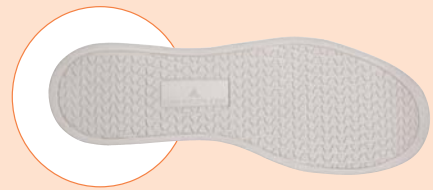

D-SPIRIT S3 SRC

Palmilha interior em EVA

- Conforto na planta do pé e reforçado durante o dia todo
- SOLA INTERMÉDIA PU**
- Amortecimento plantar reforçado



D-SPIRIT S1P SRC



D-SPIRIT S1P SRC



D-STAR S1P SRC

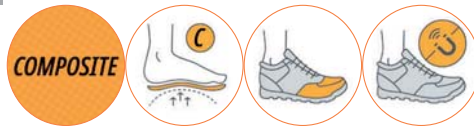

Palmilha interior em EVA

- Conforto na planta do pé e reforçado durante o dia todo

SOLA BORRACHA

- Amortecimento plantar reforçado



SMASH S1P SRC



Palmilha interior em EVA pré-formada e removível

- Maior ergonomia e comodidade nos movimentos do pé
- Secagem fácil



D-SPIRIT S3 SRC	Preto	Calçado : Pele, S3 tratamento «waterproof». Forro : Poliéster. Palmilha de higiene : Amovível - Por baixo poliéster sobre EVA. Palmilha : Soldada - PU/Caoutchouc nitrilo. Calçado antimagnético.	36 → 47	CE	EN ISO 20345 S3 HRO SRC	540 g
D-SPIRIT S1P SRC	Azul-Cinzento	Calçado : Croute de pele veludo. Forro : Poliéster. Palmilha de higiene : Amovível - Por baixo poliéster sobre EVA. Palmilha : Soldada - PU/Caoutchouc nitrilo. Calçado anti magnético.			514 g	
D-SPIRIT S1P SRC	Preto	Calçado : Pele de bezero e poliéster absorvente. Forro : Poliéster. Palmilha de higiene : Amovível - Por baixo poliéster sobre EVA. Palmilha : Soldada - PU/Caoutchouc nitrilo. Calçado antimagnético.	38 → 47		EN ISO 20345 S1P HRO SRC	498 g
D-STAR S1P SRC	Bege	Calçado : Croute de pele veludo. Forro : Poliéster. Palmilha de higiene : Amovível - Por baixo poliéster sobre EVA. Palmilha : Soldada - PU/Caoutchouc nitrilo. Calçado antimagnético.			534 g	
SMASH S1P SRC	Branco	Bota : Pele. Palmilha de higiene : Amovível preformada EVA. Palmilha : Soldada - Caoutchouc nitrilo.	36 → 47			604 g

INDOOR

Uma gama Transpirável e Leve
desenhada para a indústria

Para os ofícios da indústria, onde o calçado de segurança deve ser cómodo ao mesmo tempo que responde às necessidades específicas do meio profissional (Automóvel, Logístico, Indústria Micro electrónica). A Gama INDOOR DELTA PLUS oferece uma solução completa, seja qual seja o nível de risco, para uma flexibilidade, uma leveza e um ótimo conforto durante todo o dia.

PANOFLEX SYSTEM

Com a flexibilidade do calçado como um elemento crucial da sensação global de conforto, DELTA PLUS desenhou o "PANOFLEX SYSTEM", que permite facilitar o desenvolvimento natural do passo contribuindo para uma maior flexibilidade na parte dianteira do pé.



ESD

O dispositivo "ESD" permite controlar as descargas elétricas para as actividades de fabrico, tratamento, montagem, embalagem, manutenção, provas, inspeção, transporte ou manipulação das peças, conjuntos e equipamentos elétricos ou electrónicos que possam resultar danificados por descargas electrostáticas.



**Cano em "mesh" poliéster**

- Limitação da abrasão
- Boa ventilação do pé

VIRAGE S1P SRC
ASTI S1P SRC

**SOLA PU DUPLA DENSIDADE**

- Amortecimento aos choques reforçado
- Elevada resistência à abrasão

VIRAGE S1P SRC
ASTI S1P SRC

**1- Áreas de flexão
Sistema PANOFLEX®
2- Step rolling**

- 1 - Melhor desenvolvimento da pisada
- 2 - Menos cansaço no fim do dia e caminhada mais confortável

**SOLA PU MONO-DENSIDADE**

- Elevada flexibilidade

COMO S1P SRC
ARONA S1P SRC
SUMMER S1P SRC

VIRAGE S1P SRC**ARCH SUPPORT SYSTEM (1)**

- Estabilidade reforçada nos apoios
- Bom controlo da torção

**VIAGI S1P SRC ESD****COMPOSITE****ASTI S1P SRC****COMPOSITE**

VIAGI S1P SRC ESD	Preto-Vermelho	Calçado : Croute de pele veludo e poliéster «mesh». Forro : Poliéster. Palmilha de higiene : Amovível preformada - Por baixo poliéster sobre EVA. Palmilha : Injectada - PU bi-densidade. Calçado antimagnético.	36 → 48	CE	EN ISO 20345 S1P SRC	EN61340 ESD	610 g	x 10
VIRAGE S1P SRC	Cinzeno-Verde Preto-Vermelho	Calçado : Croute de pele veludo e poliéster «mesh». Forro : Poliéster. Palmilha de higiene : Pré-formada e amovível - Por baixo poliéster sobre EVA. Palmilha : Injectada - PU bi-densidade. Calçado antimagnético.	36 → 48	CE	EN ISO 20345 S1P SRC		612 g	x 10
ASTI S1P SRC	Cinzeno-Azul Preto Bege	Calçado : Croute de pele veludo e poliéster «mesh». Forro : Poliéster. Palmilha de higiene : Amovível preformada - por baixo poliéster sobre EVA. Palmilha : Injectada - PU bi-densidade. Calçado antimagnético.	36 → 48	CE	EN ISO 20345 S1P SRC		544 g	x 10

COMO S1P SRC



ARONA S1P SRC



SUMMER S1P SRC



COMO S1P SRC	Azul marinho Castanho-Bege Preto-Fúchsia	Calçado : Croute de pele veludo e poliéster «mesh». Forro : Poliéster. Palmilha de higiene : Pré-formada e amovível - Por baixo poliéster sobre EVA. Palmilha : Injectada - PU mono-densidade.	35 → 48 35 → 48 35 → 43	CE EN ISO 20345 S1P SRC	508 g
ARONA S1P SRC	Bege Preto	Calçado: Tela. Palmilha de higiene : Amovível preformada - Por baixo poliéster sobre EVA. Palmilha: injectada - PU mono-densidade.	35 → 48		486 g
SUMMER S1P SRC	Azul-Amarelo Cinzento-Laranja	Calçado: Poliéster e algodão. Palmilha de higiene : Pré-formada amovível - Por baixo poliéster sobre EVA. Palmilha: injectada - PU mono-densidade.			406 g

Confortável e seguro tanto no trabalho como em casa, eis o que torna o **MIAMI** num produto único. Responder às necessidades das profissões transformadoras foi o nosso motivo para conceber uma gama de calçado de segurança que poderá utilizar como se estivesse em casa.

Boris Dodin, Perito em Produtos de proteção para os pés

Se está à procura de leveza, flexibilidade e um grande conforto, a gama **INDOOR** irá responder a essas expectativas o dia todo!

MIAMI S1P SRC



METAL



MIAMI S1P CAMO SRC

METAL



MIAMI S1P SRC ESD



METAL



MIAMI S1P SRC ESD	Preto			EN ISO 20345 S1P SRC	EN61340 ESD	456 g	
MIAMI S1P SRC	Cinzentto-Azul marinho Preto	Calçado: Poliéster e algodão. Palmilha de higiene : Amovível preformada - Por baixo poliéster sobre EVA. Palmilha: injectada - PU mono-densidade.	35 → 48	CE	EN ISO 20345 S1P SRC	442 g	x 10
MIAMI S1P CAMO SRC	Caqui					460 g	

A Delta Plus protege as mulheres e os homens no trabalho, da cabeça aos pés



SOLA PU MONO-DENSIDADE

• Elevada flexibilidade

MIAMI S1P SRC
MIAMI S1P CAMO SRC
MIAMI S1P SRC ESD



TANGARA2 S1P SRC
RIMINI4 S1P SRC
FENNEC4 S1P SRC
FENNEC4 S1 SRC

TANGARA2 S1P SRC



RIMINI4 S1P SRC



FENNEC4 S1P SRC



FENNEC4 S1 SRC



TANGARA2 S1P SRC	Cinzeno-Amarelo	Calçado : Croute de pele veludo perfurado. Forro : Poliamida absorvente. Palmilha de higiene : Amovível preformada - Por baixo poliéster sobre EVA. Palmilha : Injectada - PU bi-densidade.				601 g	
RIMINI4 S1P SRC	Beige-Amarelo Azul marinho-Laranja		36 → 45 46 → 47	CE	EN ISO 20345 S1P SRC	594 g	x 10 x 5
FENNEC4 S1P SRC	Cinzeno	Calçado : Croute de pele veludo. Forro : Poliamida absorvente. Palmilha de higiene : Amovível preformada - Por baixo poliéster sobre EVA. Palmilha : Injectada - PU bi-densidade.				628 g	
FENNEC4 S1 SRC					EN ISO 20345 S1 SRC	477 g	



COBRA4 S3 SRC

SOLA BORRACHA NITRILIO

- Boa resistência à abrasão e ao calor de contacto (norma HRO = 300°C durante 1 minuto)
- Isolamento do pé contra o calor garantido no sapato (HI: a temperatura interior não deve ser superior a 22°C após 30 min num banho de areia a +150°C)
- Aderência ótima em todos os tipos de superfícies



MIWA S3 M SRC

COBRA4 S3 SRC

Normas EN ISO 20349-2:2017 - WG especial soldadores

- Proteção contra os riscos térmicos e projeções de soldadura
- Especialmente concebida para as atividades de soldadura multisetorial

Dois elásticos no interior do pé

- Apoio melhorado ao nível do peito do pé

Gola em pele e fio para-aramida

- Proteção reforçada contra o calor

Fecho por velcro

- Abertura rápida
- Proteção contra salpicaduras

Áreas de flexão integradas

- Maior flexibilidade ao nível dos metatarsos
- Trabalho facilitado em qualquer posição



METAL

MIWA S3 M SRC

METAL

COBRA4 S3 SRC		Calçado : Pele croupon pigmentada, S3 tratamento «waterproof». Forro : Poliéster. Palmilha de higiene : Amovível preformada - por baixo poliámidas sobre EVA. Palmilha : Injectada - PU/Caoutchouc nitrilo. • Costuras para-aramida. • Pala. Aperta por banda de velcro.	36 → 45 46 → 48		EN ISO 20345 S3 HRO HI SRC	EN ISO 20349-2  WG	726 g	x 10 x 5
MIWA S3 M SRC	Preto	Calçado : Pele de búfalo pigmentada 1.8-2 mm, S3 tratamento «waterproof». Forro : Poliámidas mesh. Palmilha de higiene : Amovível preformada - por baixo poliéster sobre EVA. Palmilha : Injectada - PU bi-densidade. • Aba que integra uma protecção com uma peça pré-moldada para os metatarsos.	36 → 45 46 → 47	CE	EN ISO 20345 S3 M SRC		699 g	x 10 x 5

A Delta Plus protege as mulheres e os homens no trabalho, da cabeça aos pés



O que diz o regulamento?

A norma EN61340-5-1 estabelece os requisitos para o design, a instalação, a colocação em funcionamento e a manutenção de dispositivos de controlo de descargas eletrostáticas (ESD) que podem danificar componentes eletrónicos. O dispositivo denominado «ESD» permite controlar as descargas elétricas para as atividades de fabrico, processamento, montagem, manutenção, testes, inspeção, transporte ou manuseamento das peças, conjuntos e equipamentos elétricos ou eletrónicos suscetíveis de serem danificados por descargas eletrostáticas.

Para poder utilizar um dispositivo ESD, o calçado deve estar qualificado pelo menos de acordo com os métodos de teste da norma EN IEC 61340-4-3 e oferecer uma resistência elétrica inferior a $10^8 \Omega$. SAULT2 ESD, VIAGI ESD, MIAMI ESD e MEMPHIS ESD cumprem este nível de resistência necessário para garantir a conformidade. Este calçado, graças à sua baixa resistência elétrica, reduz o risco de descarga eletrostática.

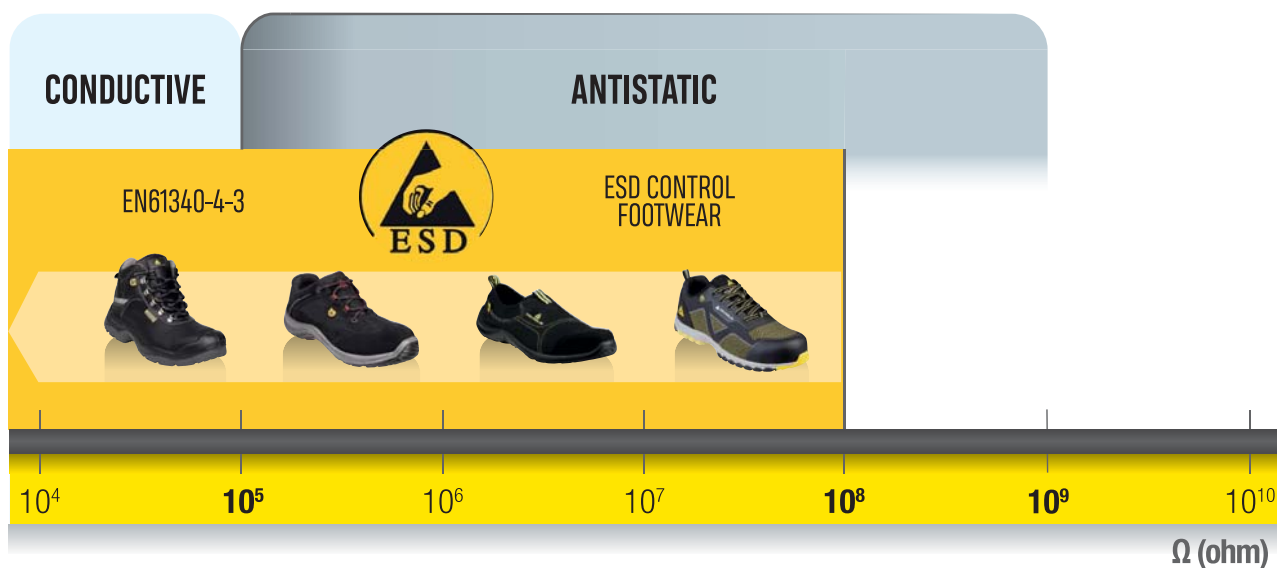

RISCOS DE DESCARGAS ELETROSTÁTICAS (ESD*)

A eletricidade estática presente nos operadores deve ser controlada nos seguintes âmbitos de utilização, uma vez que pode:

- danificar os materiais sensíveis às descargas elétricas: indústrias eletrónicas diversas...
- gerar partículas que podem depositar-se na tinta: indústria automóvel, eletrodomésticos...

O objectivo do controlo ESD é proteger o equipamento electrónico a ser manuseado e não o utente.

* Electrostatic Discharge



O Memphis foi desenvolvido para atender às restrições específicas dos ambientes ESD, a fim de garantir a proteção dos funcionários e dos componentes eletrônicos que eles manipulam. O seu design irá satisfazer até os utilizadores mais exigentes que procuram um calçado com um estilo moderno e desportivo.

Boris Dodin, Perito em Produtos de proteção para os pés



Peito do pé em poliéster tecido

- Maior ventilação e conforto ótimo
- Leveza e flexibilidade
- Construção mais técnica e moderna

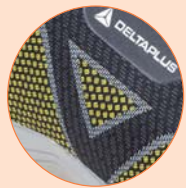

Zonas retroreflectoras

- Maior visibilidade para mais segurança

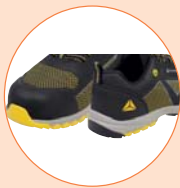

Sola com pára-choques de proteção e contrafortes em TPU

- Proteção reforçada da parte frontal e traseira do pé
- Maior durabilidade
- Estabilização do pé ao caminhar



SOLA BORRACHA NITRILO

- Boa resistência à abrasão e ao calor de contacto (HRO = 300°C durante 1 minuto)

- Aderência ótima

SOLA SOLDADA COM INTERCALAR PHYLON (EVA)

- Conforto e leveza incomparáveis

MEMPHIS S1P ESD SRC

Palmilha interior em EVA pré-formada e removível

- Maior ergonomia e comodidade nos movimentos do pé

COMPOSITE



MEMPHIS S1P
ESD SRC

Preto-Amarelo

Cano: PU injectada sobre malha. Forro: Poliéster. Palmilha de higiene : Amovível preformada - Por baixo poliéster sobre EVA. Palmilha : Soldada - Intercalar Phylon. Camada de desgaste : Caoutchouc nitrilo. Calçado antimagnético.

39 → 47

CE

EN ISO 20345
S1P HRO
SRC

EN61340
ESD

483 g

x 10

A Delta Plus protege as mulheres e os homens no trabalho, da cabeça aos pés

VIAGI S1P SRC ESD



SAULT2 S3 SRC ESD



MIAMI S1P SRC ESD



VIAGI S1P SRC ESD	Preto-Vermelho	Calçado : Croute de pele veludo e poliéster «mesh». Forro : Poliéster. Palmilha de higiene : Amovível preformada - Por baixo poliéster sobre EVA. Palmilha : Injectada - PU bi-densidade. Calçado antimagnético.	36 → 48		EN ISO 20345 S1P SRC	610 g x 10
SAULT2 S3 SRC ESD	Preto	Calçado : Pele croupon pigmentada, S3 tratamento «waterproof». Forro : Poliamida. Palmilha de higiene : Amovível preformada - por baixo poliamida sobre EVA. Palmilha : Injectada - PU bi-densidade com protecção exterior na biqueira.	39 → 48	CE	EN ISO 20345 S3 SRC	734 g x 5
MIAMI S1P SRC ESD			35 → 48		EN ISO 20345 S1P SRC	456 g x 10

MIAMI S2 SRC

METAL

**ROBION3 S2 SRC**

METAL

**MAUBEC 3 SBEA SRC**

METAL



MIAMI S2 SRC	Branco Preto	Calçado: Microfibra/PU. Palmilha de higiene: Amovível preformada - Por baixo poliéster sobre EVA. Palmilha: Injectada - PU mono-densidade. • Cano microfibra resistente à água • Lavagem na máquina até 30° C, fácil de manter	35 → 48	CE	EN ISO 20345 S2 SRC	402 g	x 10
ROBION3 S2 SRC		Sapato: Microfibra. Forro: Poliamida. Palmilha de higiene: Amovível preformada - por baixo poliéster sobre EVA. Palmilha: Injectada - PU bi-densidade.				468 g	
MAUBEC 3 SBEA SRC	Branco	• Cano microfibra resistente à água • Lavagem na máquina até 30°C, fácil de manter • Forro não tecido absorvente e de secagem rápida	35 → 47		EN ISO 20345 SBEA E SRC	524 g	x 5

A Delta Plus protege as mulheres e os homens no trabalho, da cabeça aos pés



OUTDOOR



A solução Robusta e Duradoura para os ambientes mais extremos.

Quando as condições ambientais impõem ao material um nível de tecnicidade e uma robustez sem falhas, a Gama OUTDOOR DELTA PLUS é a solução, com calçado especialmente desenvolvido segundo as necessidades dos usuários, integrando todas as exigências ambientais, para um resultado robusto, duradouro e eficiente.

DELTA-TEX

Quando as condições meteorológicas requerem uma solução técnica adaptada, a membrana DELTA-TEX permite ao mesmo tempo garantir uma impermeabilidade completa e total do calçado, mantendo ao mesmo tempo um alto nível de transpirabilidade durante todo o dia.



COLD PERFORMANCE SYSTEM (CPS)

COLD PERFORMANCE SYSTEM (CPS): Nos ambientes mais exigentes, o frio pode ser um factor de risco agravante para o trabalhador. Graças ao CPS, DELTA PLUS contribui com uma solução ideal para proteger ao usuário do frio garantindo ao mesmo tempo o rendimento do calçado. A associação de uma sola de poliuretano específica mantendo as propriedades até -30°, um duplo forro de qualidade e uma palmilha de feltro proporciona um excelente isolamento em frio.

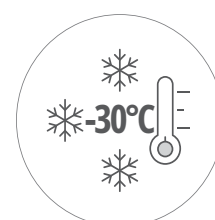

A protecção também passa por um conceito inovador de impermeabilidade e resistência à água. A membrana DELTA-TEX™ protege da intempérie e absorve a humidade.

DELTA-TEX
WATER PROOF
by **DELTAPLUS**

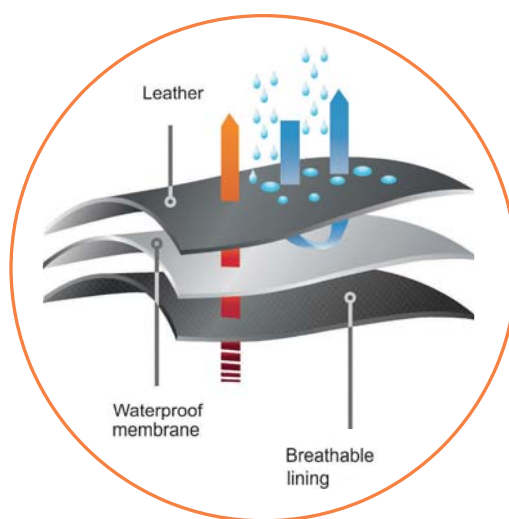

A membrana de poliéster DELTA-TEX™ WATERPROOF é impermeável e respirável. Oferece uma impermeabilidade superior a 10.000 nm/cm² (ISO811). Mede-se a impermeabilidade colocando a membrana num tubo de água (coluna de água). A altura de água mínima em que as primeiras gotas atravessam a membrana representa a sua impermeabilidade.



As 4 faixas de Náilon ao nível do peito do pé têm duas funções principais:

- 1 - Oferecem um suporte reforçado do pé
- 2 - As faixas retrorrefletoras, aumentam a visibilidade para uma maior segurança.

COMPOSITE - MEMBRANA 100% WATERPROOF DELTA-TEX - **WATERPROOF**

A meteorologia, os trabalhos e os sectores de atividade em exteriores irá levar-lhe a fazer frente a condições difíceis. Por isso desenvolvemos esta gama onde a membrana «DELTA-TEX™» irá porteger-lhe perfeitamente da intemperie. .

Boris Dodin, Perito em Produtos de proteção dos pés



Sola com pára-choques de proteção em PU

► Proteção reforçada do ante-pé

NOMAD S3 SRC
SAMMY S3 SRC



Forro interior em poliéster

► Mais suavidade e conforto

NOMAD S3 SRC
SAMMY S3 SRC



Sola com grampos, normas SRC

► Boa preensão em todos os tipos de superfícies, tanto no interior como no exterior

NOMAD S3 SRC
SAMMY S3 SRC

NOMAD S3 SRC

Reforço traseiro (1)

- Estabilização do pé durante a caminhada
- Proteção reforçada na parte traseira do sapato

DELTA-TEX WATER PROOF
by DELTAPLUS

COMPOSITE



SAMMY S3 SRC

Fecho rápido com atacadores (1)

► Ganho de tempo

DELTA-TEX WATER PROOF
by DELTAPLUS

METAL



NOMAD S3 SRC	Preto Castanho	Calçado : Pele flor, S3 tratamento «waterproof». Forro : Membrana de poliéster impermeável DELTA-TEX™. Palmilha de higiene : Amovível- por baixo poliéster sobre EVA. Palmilha : Injectada - PU bi-densidade. Para choques exterior em PU. Calçado antimagnético.	39 → 48	CE	EN ISO 20345 S3 WR HI CI SRC	812 g	x 5
SAMMY S3 SRC	Preto	Calçado : Pele flor, S3 tratamento «waterproof». Forro : Membrana de poliéster impermeável DELTA-TEX™. Palmilha de higiene : Amovível preformada - Parte superior em poliéster sobre EVA. Palmilha : Injectada - PU bi-densidade. Para choques exterior em PU.	39 → 48			844 g	

**Fecho rápido com atacadores**

• Ganho de tempo

PHOENIX S3 SRC

PHOCEA S3 SRC

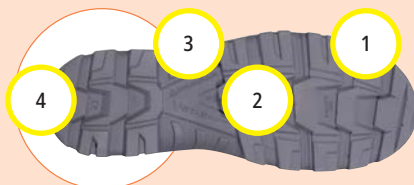
**SOLA PU DUPLA DENSIDADE**

1- Áreas de flexão

2- V STAB SYSTEM

3- Ganchos laterais para escadote

4- Sola com grampos, normas SRC

• 1 - Melhor desenvolvimento da pisada

• 2- Controlo reforçado da torção do pé

• 3 - Estabilização segura nos degraus do escadote

• 4 - Boa aderência em todos os tipos de superfícies, tanto no interior como no exterior

PHOENIX S3 SRC

PHOCEA S3 SRC

AURIBEAU3 S1P SRC

PERTUIS3 S1P SRC



GARGAS II S1P SRC

GOULT II S1P SRC

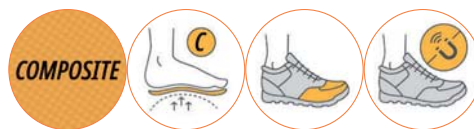
PHOENIX S3 SRC**PHOCEA S3 SRC**

PHOENIX
S3 SRC

Preto

Calçado: Pele croupon pigmentada, S3 tratamento «waterproof». Forro: Mesh poliamida. Palmilha de higiene: Amovível preformada - Por baixo poliamida sobre EVA. Palmilha: Injectada - PU bi-densidade. Calçado antimagnético.

36 → 47



EN ISO 20345
S3
SRC

590 g

570 g

x 5

A Delta Plus protege as mulheres e os homens no trabalho, da cabeça aos pés

AURIBEAU3 S1P SRC



PERTUIS3 S1P SRC



GARGAS II S1P SRC



GOULT II S1P SRC



AURIBEAU3 S1P SRC	Verde-Preto	Cano: Croute de pele veludo e mesh. Forro: Poliéster. Palmilha de higiene: Amovível preformada - Parte superior em poliamida sobre EVA. Sola: Injectada - PU bi-densidade. Calçado antimagnético.	36 → 47	CE	EN ISO 20345 S1P SRC	640 g
PERTUIS3 S1P SRC						622 g
GARGAS II S1P SRC	Preto	Calçado : Pele croupon pigmentada. Forro : Poliamida absorvente. Palmilha de higiene : Amovível preformada - por baixo poliéster sobre EVA. Palmilha : Injectada - PU bi-densidade.	35 → 48	CE	EN ISO 20345 S1P SRC	644 g
GOULT II S1P SRC						636 g





Zona de absorção de choques no calcanhar

- Conforto otimizado no funcionamento
- Redução da fadiga e dos riscos de DME (distúrbios do músculo esquelético)

GOBI S3 SRC
ATACAMA S3 SRC
TAKU S3 CI SRC



Reforço das costuras para uma fixação de rebite

- Melhor resistência da haste em ambientes exteriores

GOBI S3 SRC
ATACAMA S3 SRC



Gola e lingueta acolchoados

- Proteção eficaz contra entulho
- Conforto total garantido ao longo da jornada

GOBI S3 SRC
ATACAMA S3 SRC



Couro dividido revestido com PU

- Durabilidade melhorada da haste face aos choques

GOBI S3 SRC
ATACAMA S3 SRC
TAKU S3 CI SRC



SOLA PU DUPLA DENSIDADE

1- Design angular dos canais de evacuação de fluidos e tampões

2- Ganchos laterais para escadote

- 1 - Boa aderência em todos os tipos de superfícies
- 2 - Estabilização segura nos degraus do escadote

GOBI S3 SRC
ATACAMA S3 SRC
TAKU S3 CI SRC

GOBI S3 SRC

Forro poliéster Air Mesh 3D

- Maior ventilação
- Ótimo conforto

Inserção anti-perfuração em aço inoxidável

- Proteção adaptada aos requisitos de resistência à perfuração na Construção



ATACAMA S3 SRC

Dobra de flexão na parte traseira da haste (1)

- Conforto do tornozelo nas fases de flexão

Forro poliéster Air Mesh 3D

- Maior ventilação
- Ótimo conforto

Inserção anti-perfuração em aço inoxidável

- Proteção adaptada aos requisitos de resistência à perfuração na Construção



TAKU S3 CI SRC

Bota de segurança especialmente concebida para o frio (1)

- Adequado para utilização em ambientes exteriores frios até -30°C (-22 °F)

Alças de preensão (2)

- Fácil de colocar

Inserção anti-perfuração em aço inoxidável

- Proteção adaptada aos requisitos de resistência à perfuração na Construção

Palmita interior de feltro

- Melhor isolamento contra o frio



GOBI S3 SRC	Castanho	Calçado : Couro, S3 tratamento «waterproof» e exterior em couro impregnado com PU. Forro : Malha 3D absorvente. Palmilha de higiene : Amovível preformada - Por baixo poliéster sobre EVA. Palmilha : Injectada - PU bi-densidade.	36 → 48	CE	EN ISO 20345 S3 SRC	670 g	x 5
ATACAMA S3 SRC					EN ISO 20345 S3 SRC	740 g	
TAKU S3 CI SRC					EN ISO 20345 S3 CI SRC	740 g	



SHOCK ABSORBER
Sola PU de dupla densidade

- Redução da propagação das ondas de choque

SANTANA S3 SRC
CALYPSO S3 SRC
MAESTRO S3 SRC



Forma extra grande (mondo 11)

- Calçado adaptado aos pés largos

SANTANA S3 SRC
CALYPSO S3 SRC
MAESTRO S3 SRC



Sola com pára-choques de protecção em PU

- Protecção reforçada do ante-pé

SANTANA S3 SRC
CALYPSO S3 SRC
MAESTRO S3 SRC



Áreas de flexão integradas (sistema PANOFLEX®)

- Menos cansaço no fim do dia
- Caminhada mais confortável

SANTANA S3 SRC
CALYPSO S3 SRC
MAESTRO S3 SRC



SOLA PU DUPLA DENSIDADE

- 1 - Grampos trepadores na parte frontal e de paragem na parte posterior
- 2 - Ganchos laterais para escadote

- 1 - Aderência reforçada em solo brando
- 2 - Estabilização assegurada nos degraus do escadote

SANTANA S3 SRC
CALYPSO S3 SRC
MAESTRO S3 SRC

SANTANA S3 SRC



CALYPSO S3 SRC

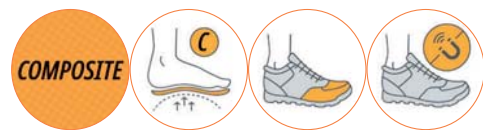

MAESTRO S3 SRC



SANTANA S3 SRC							720 g
CALYPSO S3 SRC	Preto	Calçado : Pele lisa de búfalo, S3 tratamento «waterproof». Forro : Poliéster. Palmilha de higiene : Amovível preformada - por baixo poliamida sobre EVA. Palmilha : Injectada - PU bi-densidade com protecção exterior na biqueira. Calçado antimagnético.	39 → 48	CE	EN ISO 20345 S3 CR SRC		856 g
MAESTRO S3 SRC							670 g



O nosso objetivo é responder às condições de trabalho mais extremas. Estes sapatos técnicos e funcionais, permitem alcançar níveis de desempenho inigualáveis.

Boris Dodin, Perito em Produtos de proteção para os pés

TW402 S3 SRC

TW302 S3 SRC

Esta SOLA PU/BORRACHA NITRILO foi desenvolvida com :

1- Zonas de aderência que permitem uma estabilização segura nos degraus do escadote.

2- Grampos largos para solos móveis, em conformidade com as normas SRC, para uma aderência reforçada em todos os tipos de superfície, tanto no interior como no exterior.



3- Sola em borracha nitrilo que garante uma boa resistência à abrasão e ao calor de contacto (HRO = 300°C durante 1 minuto).

Os pára-choques de proteção pré-moldados proporcionam uma proteção reforçada da parte frontal e traseira do pé.

TW402 S3 SRC

TW302 S3 SRC





Fecho rápido com atacadores

- Ganho de tempo

TW402 S3 SRC

TW302 S3 SRC



Palmilha interior em EVA pré-formada e removível

- Maior ergonomia e comodidade nos movimentos do pé
- Secagem fácil

TW402 S3 SRC

TW302 S3 SRC



Sistema PANOSHOCK®

- Redução da propagação das ondas de choque

TW402 S3 SRC

TW302 S3 SRC



Reforço traseiro

- Estabilização do pé durante a caminhada
- Proteção reforçada na parte traseira do sapato

TW402 S3 SRC

TW302 S3 SRC

TW402 S3 SRC



TW302 S3 SRC



TW402 S3 SRC	Preto	Calçado : Pele flor, S3 tratamento «waterproof», com reforços frontal e parte posterior pré-moldada. Forro : Poliamida absorvente. Palmilha de higiene : Amovível preformada - Por baixo poliéster sobre PU. Palmilha : Soldada - Intercalar PU com amortecedor Panoshock®. Camada de desgaste : Caoutchouc nitrilo. Calçado antimagnético.	39 → 48	EN ISO 20345 S3 HRO HI CI SRC	972 g	x 5
TW302 S3 SRC					894 g	

**Faixas retrorrefletoras**

- Maior visibilidade para mais segurança

SAULT2 S3 SRC
MONTBRUN S3 SRC

**SHOCK ABSORBER**
Sola PU de dupla densidade

- Redução da propagação das ondas de choque

SAULT2 S3 SRC
MONTBRUN S3 SRC

**Sola com pára-choques de proteção em PU**

- Proteção reforçada do ante-pé

SAULT2 S3 SRC
MONTBRUN S3 SRC

**Áreas de flexão integradas (sistema PANOFLEX®)**

- Menos cansaço no fim do dia
- Caminhada mais confortável

SAULT2 S3 SRC
MONTBRUN S3 SRC

SAULT2 S3 SRC**METAL****MONTBRUN S3 SRC****METAL**

SAULT2 S3 SRC

Preto

Calçado : Pele croupon pigmentada, S3 tratamento «waterproof». Forro : Poliamida. Palmilha de higiene : Amovível preformada - por baixo poliamida sobre EVA. Palmilha : Injectada - PU bi-densidade com biqueira envolvente.

39 → 48



EN ISO 20345
S3
SRC

736 g

702 g

x 5

A Delta Plus protege as mulheres e os homens no trabalho, da cabeça aos pés



Forma extra grande (mondo 11)

• Calçado adaptado aos pés largos

SAULT2 S3 SRC
MONTBRUN S3 SRC



SOLA PU DUPLA DENSIDADE

- 1 - Grampos trepadores na parte frontal e de paragem na parte posterior
- 2- Ganchos laterais para escadote

• 1- Aderência reforçada em solo brando

• 2 - Estabilização assegurada nos degraus do escadote

SAULT2 S3 SRC
MONTBRUN S3 SRC



JUMPER3 S3 SRC
JET3 S3 SRC
JUMPER3 S1P SRC
JET3 S1P SRC
JUMPER3 S1 SRC
JET3 S1 SRC

JUMPER3 S3 SRC

METAL

JET3 S3 SRC

METAL

JUMPER3 S1P SRC

METAL

JET3 S1P SRC

METAL

JUMPER3 S1 SRC

METAL

JET3 S1 SRC

METAL

JUMPER3 S3 SRC	Preto	Calçado : Pele croupon pigmentada, S3 tratamento «waterproof». Forro : Mesh poliamida. Palmilha de higiene : Amovível preformada - Por baixo poliéster sobre EVA. Palmilha : Injectada - PU bi-densidade.	36 → 45	CE	EN ISO 20345 S3 SRC	582 g	x 10 x 5	
JET3 S3 SRC			46 → 48			570 g		
JUMPER3 S1P SRC		Calçado : Pele croupon pigmentada. Forro : Mesh poliamida. Palmilha de higiene : Amovível preformada - Por baixo poliéster sobre EVA. Palmilha : Injectada - PU bi-densidade.	36 → 45 46 → 47		EN ISO 20345 S1P SRC	598 g	x 10 x 5	
JET3 S1P SRC						678 g		
JUMPER3 S1 SRC						EN ISO 20345 S1 SRC		556 g
JET3 S1 SRC								490 g





JUMPER3 S3 FUR HC SRC
JUMPER3 S3 FUR SRC



SAMARA S3 SRC
SAKHA S3 SRC

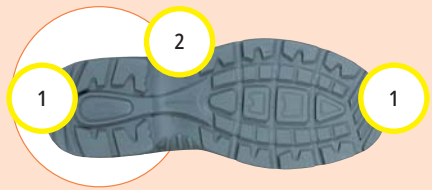

SOLA PU DUPLA DENSIDADE
1 - Grampos trepadores na parte frontal e de paragem na parte posterior
2 - Ganchos laterais para escadote
• 1 - Aderência reforçada em solo brando
• 2 - Estabilização assegurada nos degraus do escadote
CADEROUSSE S3 SRC

JUMPER3 S3 FUR HC SRC

METAL

JUMPER3 S3 FUR SRC

METAL

SAMARA S3 SRC

METAL

SAKHA S3 SRC

METAL

CADEROUSSE S3 SRC

METAL

- Faixas retrorrefletoras (1)**
- Maior visibilidade para mais segurança
- SHOCK ABSORBER**
- Sola PU de dupla densidade (2)
- Redução da propagação das ondas de choque
- Forma extra grande (mondo 11) (3)**
- Calçado adaptado aos pés largos
- Sola com pára-choques de proteção em PU (4)**
- Proteção reforçada do ante-pé
- Áreas de flexão integradas (sistema PANOFLEX®) (5)**
- Menos cansaço no fim do dia
- Caminhada mais confortável

Modelo	Cor	Descrição	Tamanho	Certificação	Peso	Quantidade
JUMPER3 S3 FUR HC SRC	Preto	Cano: Pele croupon pigmentada, S3 tratamento «waterproof». Forro: Forro em poliéster. Palmilha de higiene: Amovível preformada - Feltro. Sola: Injectada - PU bi-densidade.	36 → 45 46 → 48	CE EN ISO 20345 S3 CI SRC	776 g	x 10 x 5
JUMPER3 S3 FUR SRC		• Sola com fórmula PU que preserva as propriedades até -30°C			611 g	
SAKHA S3 SRC	Bege	Cano: Pele de bezerro, tratada impermeável S3 com protecção da palmilha de altura em TPR. Forro: Forro em acrílico. Palmilha de higiene: Amovível preformada - Parte superior em poliéster sobre EVA. Sola: Injectada - PU bi-densidade com reforço dianteiro em PU.			870 g	
SAMARA S3 SRC			39 → 48		882 g	
CADEROUSSE S3 SRC	Preto	Calçado : Pele flor, S3 tratamento «waterproof». Forro : Forro poliéster. Palmilha de higiene : Amovível preformada - Feltro. Palmilha : Injectada - PU bi-densidade com biqueira envolvente.			852 g	x 5



LADIES & GENTLEMEN



A elegância e o conforto

A solução para os usuários que procuram um calçado de segurança com um desenho elegante, respeitando os códigos de vestimenta, garantindo ao mesmo tempo eliminar um alto nível de segurança para o seu usuário.

LADIES

Os modelos "Ladies" foram desenhados para respeitar a morfologia do pé feminino com o fim de garantir a comodidade durante todo o dia.



GENTLEMEN

Os modelos "Gentlemen" estão compostos de materiais nobres como a pele toda flor para proporcionar flexibilidade e resistência ao longo do tempo.



**Gola acolchoada**

- Grande liberdade de movimentos

BRISTOL S3 SRC
RICHMOND S1 SRC

**SOLA PU MONO-DENSIDADE**

- Bom amortecimento
- Resistência à abrasão garantida
- Grampos anti-deslizamento SRC certificados

BRISTOL S3 SRC
RICHMOND S1 SRC

**SOLA PU MONO-DENSIDADE**

- Elevada flexibilidade

COMO S1P SRC
SUMMER S1P SRC
MIAMI S1P SRC

BRISTOL S3 SRC

Forro poliamida e espuma

- Mais suavidade e conforto

Cano em pele, com tratamento S3

- Cano repelente de água (apenas Bristol S3)

Palmeira interior em EVA

- Conforto na planta do pé e reforçado durante o dia todo

**RICHMOND S1 SRC**

Forro poliamida e espuma

- Mais suavidade e conforto

Palmeira interior em EVA

- Conforto na planta do pé e reforçado durante o dia todo



BRISTOL S3 SRC		Calçado : Derby pele flor ligeiramente pigmentada. Forro : poliamida. Primeira palmilha de higiene : Amovível – Mousse EVA. Sola : PU mono densidade. Calçado antimagnético.			EN ISO 20345 S3 SRC	494 g	
RICHMOND S1 SRC	Preto	Calçado : Richelieu pele flor ligeiramente pigmentada. Perfurações na biqueira. Forro : Poliamida. Primeira palmilha de higiene : Amovível - Mousse EVA. Sola : PU mono densidade. Calçado antimagnético.	39 → 48	CE	EN ISO 20345 S1 SRC	486 g	x 10

COMO S1P SRC



SUMMER S1P SRC



MIAMI S1P SRC



COMO S1P SRC	Preto-Fúchsia	Calçado : Croute de pele veludo e poliéster «mesh». Forro : Poliéster. Palmilha de higiene : Pré-formada e amovível - Por baixo poliéster sobre EVA. Palmilha : Injectada - PU mono-densidade.	35 → 43	CE	EN ISO 20345 S1P SRC	508 g
SUMMER S1P SRC	Azul-Amarelo Cinzento-Laranja	Calçado : Poliéster e algodão. Palmilha de higiene : Pré-formada amovível - Por baixo poliéster sobre EVA. Palmilha : injectada - PU mono-densidade.	35 → 48			406 g
MIAMI S1P SRC	Cinzento-Azul marinho Preto					442 g



Uma gama completa de botas de proteção dedicada a cada ambiente de trabalho



Indústria da construção

















É um trabalho dos mais exigentes? Enfrenta-se a numerosos riscos, em quaisquer que sejam as condições meteorológicas e necessita umas botas de proteção sem compromisso? A nossa seleção de botas para a indústria da construção oferece: máximo nível de proteção, estabilidade em qualquer tipo de terreno e maior resistência aos materiais mais exigentes.

	SAFETY - EN ISO 20345 : 2011					OCCUPATIONAL - EN ISO 20347 : 2012		
	ESKIMO SBHP	GOLD2 S5	IRON S5	NICKEL S5	BRONZE2 S5	LAUTARET3 OB	STONE OB	FREEZE
	SBHP P A					OB E CI	OB	
	WR	S5	S5	S5	S5	SRC	SRA	
	SRC	SRC	SRC	SRC	SRA	SRC	SRA	
	27 cm	37 cm	38 cm	27 cm	37,5 cm	28 cm	39,5 cm	27 cm
	●	●	●	●	●	●		



Indústria agroalimentar













As necessidades e as exigências deste ambiente de trabalho são muito elevadas. Por isso, desenvolvemos uma linha multidisciplinar, que lhe permite enfrentar todos os desafios que enfrenta todos os dias: certificação antiderrapante, bota fácil de desinfetar e resistência aprimorada a inúmeros agentes agressivos, são os componentes principais de nossa oferta de bota.

	SAFETY - EN ISO 20345 : 2011			OCCUPATIONAL - EN ISO 20347 : 2012			
	 KEMIS S4	 NITRIC SB	 ORGANO S4	 OXID O4	 HEALTHIC OB	 PHYSIOHC OB	 PHYSIOMC OB
							
	S4 CI	SB FO	S4	O4 CI	OB	OB	OB
	SRC	SRC	SRA	SRC	SRA	SRA	SRA
							
	37 cm	37 cm	38 cm	37 cm	9,5 cm	39,5 m	23,5 cm
	●		●	●			



Agricultura - Espaços verdes

Desde as explorações agrícolas, passando pelos trabalhos de aquicultura ou mesmo a manutenção de espaços verdes, todas as nossas botas foram pensadas para si. Uma gama completa, em cores "green" e a proteção adequada, para facilitar-lhe nas suas tarefas diárias.

	SAFETY - EN ISO 20345 : 2011			OCCUPATIONAL - EN ISO 20347 : 2012				
	 OYSTER2 S5	 FISHER2 S5	 FIELD S5	 FROST OB	 LAND OB	 GARDEN OB	 GROUNDHC OB	 GROUNDMC OB
	S5	S5	S5	OB	OB	OB	OB	OB
	SRA	SRA	SRA	SRA	SRA	SRA	SRA	SRA
								
	130 cm	80 cm	38 cm	35 cm	40,5 cm	9,5 cm	39,5 cm	23,5 cm
	●	●	●	●	●			



A bota GOLD2 foi concebida para responder às múltiplas necessidades em termos de proteção, oferecendo conforto inigualável na bota de segurança. O PVC Flex, a palmilha interna removível, o túnel de ventilação interna e a sola «Easy Mud Evacuation» tornam o GOLD2 uma bota de segurança exclusiva. A combinação ideal de proteção e conforto numa bota!

Samantha Boluda - Product Manager Botas

Para apoiar os trabalhadores mais exigentes, que desejam uma bota de segurança sem compromissos! Proteção máxima, conforto sofisticado e maior respirabilidade são as palavras-chave do GOLD2.

Os grampos traseiros «Easy Evacuation Mud» facilitam a evacuação da lama e garantem uma estabilidade perfeita em todos os tipos de pisos.



A combinação do «Breathability Tunnel» e a palmilha interna em favo de mel permite promover a circulação de ar e a ventilação dos pés. Respirabilidade incomparável em uma bota!



Maior proteção do maleólos
 • Minimiza o risco de lesões nos tornozelos.
 GOLD2 S5 SRC



GOLD2 S5 SRC



Parte alta do cano com textura
 • Melhora a aderência para facilitar a colocação da bota
 GOLD2 S5 SRC



GOLD2 S5 SRC

GOLD2 S5 SRC

Fole reforçado (1)

• Permite proteger melhor o pé dos choques frontais e facilitar a flexão ao caminhar

METAL

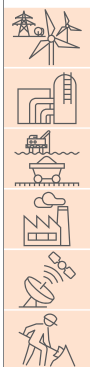

GOLD2 S5 SRC	Caqui-Preto	Cano: curvado - PVC Flex. Forro: algodão jersey. Túnel de ventilação. Proteção dos maleólos. Biqueira de proteção: Aço inoxidável. Entressola anti-perfuração: aço inoxidável. Sola «Easy Mud Evacuation»: PVC - Nitrilo.	38 → 48	CE	EN ISO 20345 S5 SRC	1.3 kg	x 6
--------------	-------------	---	---------	----	---------------------------	--------	-----



Maior proteção do maleólos
 • Minimiza o risco de lesões nos tornozelos

IRON S5 SRC
 BRONZE2 S5 SRA



IRON S5 SRC
 BRONZE2 S5 SRA
 ESKIMO SBHP SRC



Parte alta do cano com textura
 • Melhora a aderência para facilitar a colocação da bota

IRON S5 SRC
 NICKEL55 CI SRC



STONE OB SRA
 LAUTARET 3



IRON S5 SRC
 BRONZE2 S5 SRA
 ESKIMO SBHP SRC
 NICKEL55 CI SRC

IRON S5 SRC

Pára-choques dianteiro e traseiro com proteção (1)

• Aumenta a proteção do pé para os ambientes de trabalho mais agressivos

Fole reforçado (2)

• Permite proteger melhor o pé dos choques frontais e facilitar a flexão ao caminhar

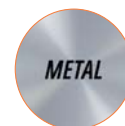
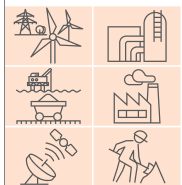

BRONZE2 S5 SRA

Fole reforçado (1)

• Permite proteger melhor o pé dos choques frontais e facilitar a flexão ao caminhar



STONE OB SRA



IRON S5 SRC	Azul marinho-Vermelho Caqui-Preto Amarelo-Preto	Canal: PVC. Forro: poliéster. Proteção dos maleólos. Pára-choques dianteiro e traseiro com proteção. Esporão traseiro para descalsar-se. Biqueira de proteção: Aço inoxidável. Entressola anti-perfuração: aço inoxidável. Sola: PVC - Nitrilo.	38 → 48	CE	EN ISO 20345 S5 SRC	1,4 kg	x 6
BRONZE2 S5 SRA	Verde-Preto Amarelo-Preto Preto	Canal: PVC. Forro: poliéster. Proteção dos maleólos. Esporão traseiro para descalsar-se. Biqueira de proteção: Aço inoxidável. Entressola anti-perfuração: aço inoxidável. Sola: PVC - Nitrilo com tacos grandes.			EN ISO 20345 S5 SRA	1,2 kg	
STONE OB SRA	Preto Verde-Preto	Canal: PVC. Forro: poliéster. Sola: PVC.			EN ISO 20347 OB SRA	812 g	

ESKIMO SBHP SRC

DELTA-TEX
WATER PROOF
 by DELTAPLUS



Bota de segurança especialmente concebida para o frio (1)
 ▶ Utilização adaptada a ambientes frios exteriores e também em câmaras frigoríficas até -30°C
Bota canadiana WATERPROOF que combina uma galocho pré-moldada em PU e uma membrana impermeável (2)
 ▶ Resistência ao frio extremo e à neve
 ▶ Proteção contra a humidade
Palmita interior de feltro
 ▶ Melhor isolamento contra o frio



NICKELS5 CI SRC

Pelagem grosso de poliéster (1)
 ▶ O interior forrado proporciona um isolamento térmico ideal, protegendo em ambientes com temperaturas mais severas
Alças de aperto (2)
 ▶ Para calçar as botas mais facilmente
Maior proteção do maleólos (3)
 ▶ Minimiza o risco de lesões nos tornozelos



LAUTARET 3



FREEZE

Pelagem grosso de poliéster (1)
 ▶ O interior forrado proporciona um isolamento térmico ideal, protegendo em ambientes com temperaturas mais severas



ESKIMO SBHP SRC		Botas forradas de segurança. Cano: PU e poliéster. Forro: Membrana de poliéster impermeável DELTA-TEX™ e forro SNOWTEX™ + gola poliéster forrada. Palmilha interior: Amovível preformada - feltro. Sola: injectada - PU bi-densidade resistente a -30°C. Bota não magnética.	38 → 48		EN ISO 20345 SBH PA E FO CI WR SRC	865 g x 5
NICKELS5 CI SRC	Preto	Cano : PVC. Forro: pelagem poliéster. Palmilha interior: isolante. Alças para colocar. Biqueira de proteção: Aço inoxidável. Entressola anti-perfuração: aço inoxidável. Sola : PVC - Nitrilo.	39 → 46	CE	EN ISO 20345 S5 CI SRC	1.2 kg x 6
LAUTARET 3		Botas de trabalho forradas. Forro 100% poliéster. Cano : Tecido revestido a PVC e Poliamida tratada hidrofugada. Palmilha : termoplástica (mantém as suas propriedades até -30°C).	38 → 47		EN ISO 20347 OB E CI SRC	656 g
FREEZE		Cano : PVC. Forro: Pelagem de poliéster escovado. Sola : PVC.	38 → 48			586 g x 8



As demandas no setor agroalimentar são múltiplas e muito altas. A bota KEMIS S4 CI SRC é uma resposta a essas necessidades e combina isolamento térmico, um nível antiderrapante mais alto - SCRC - e uma bota sem rugosidade, o que facilita sua desinfecção.

Samantha Boluda - Product Manager Botas

Para ambientes de trabalho que precisam de desinfecção fácil de botas, proteção contra o frio e uma sola altamente antiderrapante ao mesmo tempo: todos esses requisitos podem ser resumidos em um único produto, o KEMIS S4 CI SRC.



A combinação de um cano inteiramente liso e uma sola SRC facilmente lavável, para garantir uma desinfecção rápida e ótima das botas

O esporão traseiro permite descalçar-se facilmente a bota após uma jornada de trabalho.

As demandas no setor agroalimentar são múltiplas e muito altas. A bota KEMIS S4 CI SRC é uma resposta a essas necessidades e combina isolamento térmico, um nível antiderrapante mais alto - SCRC - e uma bota sem rugosidade, o que facilita sua desinfecção.



Esporão traseiro

► Permite descalçar-se com facilidade a bota após uma jornada de trabalho



KEMIS S4 CI SRC

Sola interior de feltro isolante «Cold Insulation» (1)

► Ideal para as profissões em atmosferas refrigeradas



KEMIS S4 CI SRC	Branco-Azul	Cano: PVC. Forro: algodão jersey. Palmilha interior: desmontável, lavável e isolante. Esporão traseiro para descalçar-se. Biqueira de proteção: Aço inoxidável. Sola: PVC - Nitrilo.	35 → 47	CE	EN ISO 20345 S4 CI SRC	1.02 kg	x 6
-----------------	-------------	--	---------	----	------------------------------	---------	-----



NITRIC SBFO SRC

**Esporão traseiro**

► Permite descalçar-se com facilidade a bota após uma jornada de trabalho
OXID O4 CI SRC

OXID O4 CI SRC
NITRIC SBFO SRC

O4-OB

OXID O4 CI SRC
HEALTHIC OB SRA
PHYSIOHC OB SRA
PHYSIOMC OB SRA

S4-SB

NITRIC SBFO SRC
ORGANO S4 SRA**OXID O4 CI SRC**

Sola interior de feltro isolante «Cold Insulation» (1)

► Ideal para as profissões em atmosferas refrigeradas

A combinação de um cano inteiramente liso e uma sola SRC facilmente lavável

► Para garantir a desinfecção rápida e ideal das botas

**NITRIC SBFO SRC****METAL****HEALTHIC OB SRA**

OXID O4 CI SRC	Branco-Azul	Cano: PVC. Forro: algodão jersey. Palmilha interior: desmontável, lavável e isolante. Esporão traseiro para descalçar-se. Sola: PVC - Nitrilo.	35 → 47		EN ISO 20347 O4 CI SRC	946 g	x 8
NITRIC SBFO SRC	Branco-Azul Azul	Cano : PVC. Forro: algodão jersey. Proteção dos maleólos. Biqueira de proteção: Aço inoxidável. Sola: PVC - Nitrilo.	36 → 47	CE	EN ISO 20345 SB FO SRC	1.13 kg	x 6
HEALTHIC OB SRA	Branco-Azul	Cano : PVC. Forro: poliéster. Sola : PVC.	35 → 47		EN ISO 20347 OB SRA	390 g	x 12

A Delta Plus protege as mulheres e os homens no trabalho, da cabeça aos pés

ORGANO S4 SRA



PHYSIOHC OB SRA



PHYSIOMC OB SRA



ORGANO S4 SRA	Branco-Cinzentos	Cano : PVC. Forro: poliéster. Sola : PVC - Nitrilo.	37 → 47	EN ISO 20345 S4 SRA	1.1 kg x 6
PHYSIOHC OB SRA		Cano : PVC. Forro: poliéster. Sola : PVC.	35 → 47		CE
PHYSIOMC OB SRA				600 g	

Nós optamos por focar-nos no conforto e na durabilidade da soldadura, de modo a permitir que os utilizadores, que se encontram parcialmente submersos, trabalhem de uma forma mais conveniente. Na verdade, o cano flexível de PVC permite maior facilidade de movimento dentro de água, permanecendo 100% à prova de água. Além disso, a técnica de soldadura a quente de alta frequência na parte superior da bota garante uma estanqueidade perfeita e duradoura da perna.

Samantha Boluda - Product Manager Botas

Como manter a metade do corpo seco quando se está parcialmente submergido? Com as botas impermeáveis Fisher2, que combinam uma proteção ótima - S5 SRA - com uma impermeabilização perfeita.



**Selo térmico de alta frequência
100% à prova d'água**

- Para uma impermeabilidade perfeita e mais duradoura.

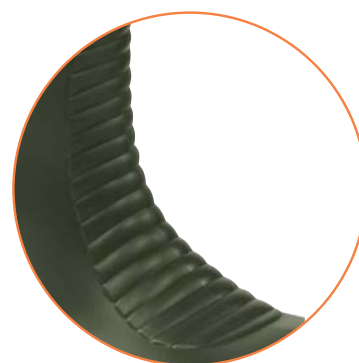

Fole reforçado

- Permite proteger melhor o pé dos choques frontais e facilitar a flexão ao caminhar



Maior proteção do maleólos
 • Minimiza o risco de lesões nos tornozelos
 FISHER2 S5 SRA
 OYSTER2 S5 SRA



FISHER2 S5 SRA
 OYSTER2 S5 SRA



OYSTER2 S5 SRA

FISHER2 S5 SRA

Correias de retenção em Nylon

• Permite ajustar e fixar as pernaltas à cintura

METAL



OYSTER2 S5 SRA

Bolso interno

Suspensórios ajustáveis em Nylon

METAL



FISHER2 S5 SRA	Caqui-Bege	Lona revestida: PVC, altura: 80 cm. Selo térmico de alta frequência 100% à prova d'água. Forro: algodão jersey. Correias de retenção em Nylon . Proteção dos maleólos. Esporão traseiro para descalsar-se. Biqueira de proteção: Aço inoxidável. Entressola anti-perfuração: aço inoxidável. Sola : PVC - Nitrilo com tacos grandes.	37 → 47	CE	EN ISO 20345 SS SRA	1.3 kg	x 4
OYSTER2 S5 SRA		Lona revestida: PVC, altura: 130 cm. Selo térmico de alta frequência 100% à prova d'água. Forro: algodão jersey. Alças de nylon, ilhós e botões de latão. Bolso interno. Proteção dos maleólos. Esporão traseiro para descalsar-se. Biqueira de proteção: Aço inoxidável. Entressola anti-perfuração: aço inoxidável. Sola : PVC - Nitrilo com tacos grandes.				3.2 kg	



Esporão traseiro

• Permite descalçar-se com facilidade a bota após uma jornada de trabalho

LAND OB SRA
FIELD S5 SRA



GROUNDHC OB SRA



LAND OB SRA
FROST OB SRA
GARDEN OB SRA
GROUNDHC OB SRA
GROUNDMC OB SRA



FIELD S5 SRA

LAND OB SRA

Desenho específico de cano curvado

• Para um máximo conforto: suporta o curso natural da caminhada e limita a fricção



FIELD S5 SRA



GARDEN OB SRA



FROST OB SRA

Pelagem grosso de poliéster (1)

• O interior forrado proporciona um isolamento térmico ideal, protegendo em ambientes com temperaturas mais severas

Gola com cordões (2)

• Para ajustar a parte do cano segundo necessidades



GROUNDMC OB SRA



GROUNDHC OB SRA



LAND OB SRA	Caqui-Bege	Cano : curvado - PVC. Forro: poliéster. Sola : PVC - Nitrilo.	39 → 46	CE	EN ISO 20347 OB SRA	950 g	x 8
FIELD S5 SRA		Cano : PVC. Forro: poliéster. Sola : PVC - Nitrilo com tacos grandes.	37 → 47		EN ISO 20345 S5 SRA	1.36 kg	x 6
FROST OB SRA	Verde-Preto	Cano : PVC. Forro: pelagem poliéster. Parte alta do cano ajustável com cordão de fixação. Sola : PVC.	36 → 47		EN ISO 20347 OB SRA	1.1 kg	x 8
GARDEN OB SRA	Caqui-Bege					396 g	x 12
GROUNDHC OB SRA	Verde-Bege	Cano : PVC. Forro: poliéster. Sola : PVC.				810 g	x 8
GROUNDMC OB SRA						620 g	

46500



Preto-Cinzento

Palmilhas de substituição. Poliéster sobre PU.

36 → 48

60 g x 100

45400



Preto

Palmilhas de substituição. Poliamida.

36 → 48

60 g x 100

22180



Preto

Atacadores em poliamida.
Comprimento : 100 cm.

Único

10 g x 500

LACET XL



Preto-Cinzento

Atacadores em poliamida.
Comprimento : 120 cm.

Único

10 g x 500

PRATO



Caqui-Verde
Preto-Cinzento

Meias anti estáticas e anti bacterianas.
64% Algodão / 17% poliamida / 16%
Nostatex® / 3% Lycra®.
Orla macia anti-stress.
Compressão graduada em Lycra®.
Tratamento anti-encolhimento (Prewashed).

39-42
→
43-46

82 g x 100

CHAUSSETT



Champagne

Meias forro acrílico para botas

Único

120 g x 50



CHAUSSON



Cinzento

Pé isotérmico em 100 % poliéster.
Elástico 22 mm até ao tornozelo.

38/39
→
46/47

46 g x 50

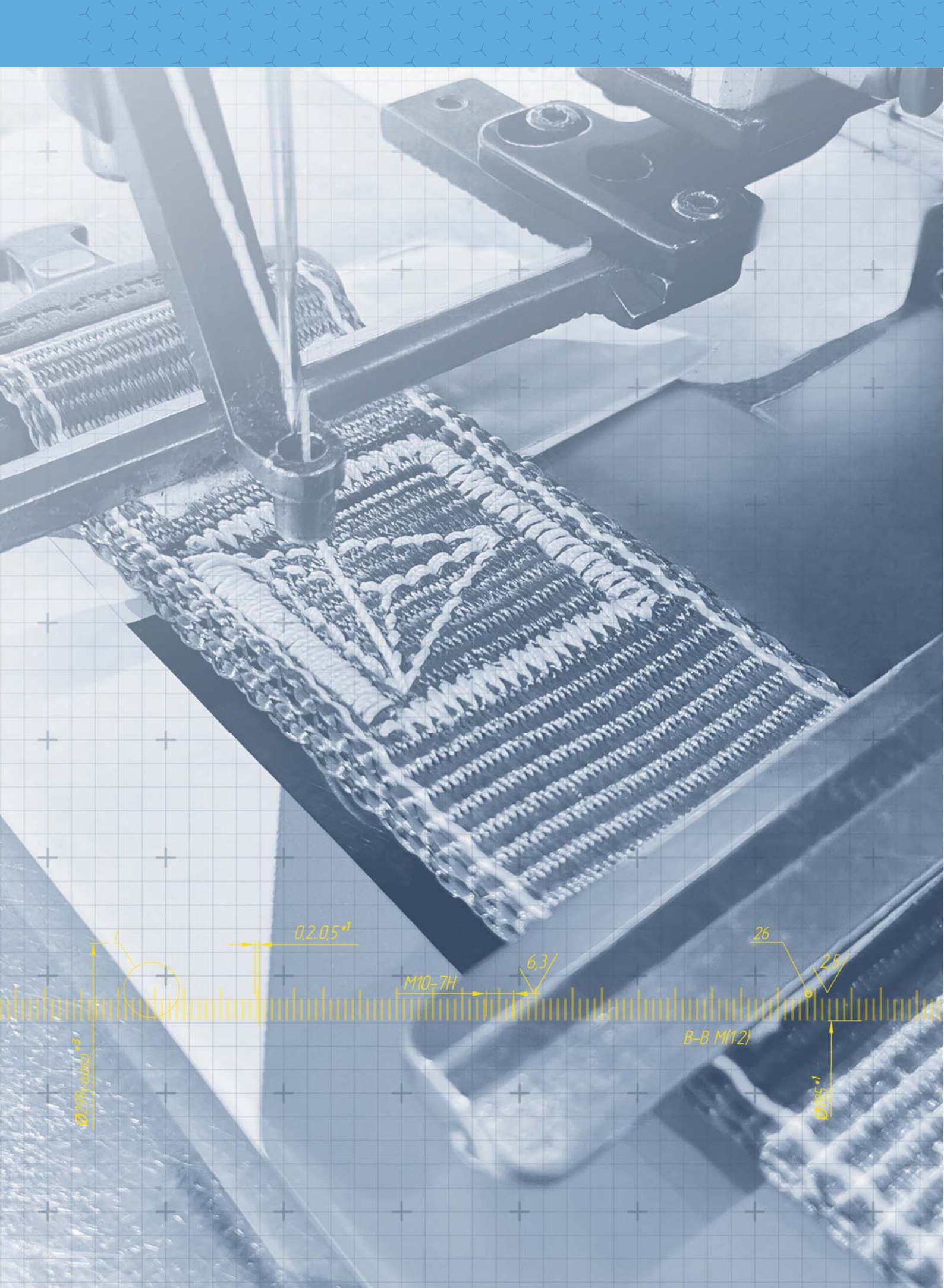

A Delta Plus protege as mulheres e os homens no trabalho, da cabeça aos pés

PROTECÇÃO ANTI-QUEDAS



AJUDA NA ESCOLHA

294

PREENSÃO DO CORPO

Arnês anti-quedas 301
Arnês anti-quedas e de suspensão 302

ANCORAGEM - MANUTENÇÃO NO TRABALHO

Sistemas de manutenção no trabalho 309
Acessórios anti-quedas 310
Dispositivos de ancoragem 331
Cabos 336



SISTEMAS ANTI-QUEDAS

Kits 311
Cabos absorvedores de energia 318
Anti-quedas com curso de retorno automático 321
Anti-quedas sobre corda 328
Acessórios e sacos de armazenamento 345

SISTEMAS DE CONEXÃO

Conectores 337



SUSPENSÃO

Trabalhos sobre corda 338

SALVAMENTO

Anti-queda e salvamento, espaço confinado 340
Salvamento e evacuação 343

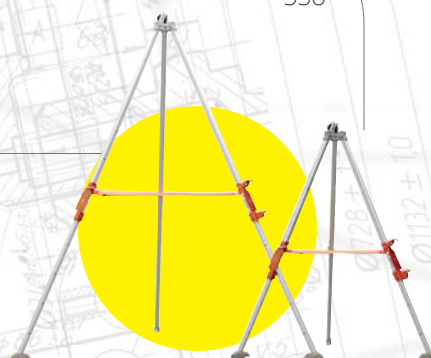

INFORMAÇÕES TÉCNICAS

379-381





Anti-queda

ARNÊS					
	PREMIUM 5 PONTOS DE FIXAÇÃO	4 PONTOS DE FIXAÇÃO 	3 PONTOS DE FIXAÇÃO 	2 PONTOS DE FIXAÇÃO 	1 PONTOS DE FIXAÇÃO EN 361 ARNÊS EN 358 RETENÇÃO
	PREMIUM 				
	EVOLUTION 				
	ESSENCIAL 			 	
+	ABSORVEDORES  EN 355		RETRÁCTEIS  EN 360		DESLIZANTES  EN 353-1 CABOS EN 360 CABOS
+	ANCORAGEM  EN 795 A=FIXO B=MÓVEL		CONFINADOS  EN 795 B=MÓVEL LINHA DE VIDA SPEEDline CABLEline		CONECTORES  EN 362 CABRESTOS  EN 354

Sistemas de manutenção

2
PONTOS DE FIXAÇÃO



EN 358
RETENÇÃO

Trabalhos verticais

6
PONTOS DE FIXAÇÃO



EN 361
ARNÊS
EN 567
BLOQUEADORES

5
PONTOS DE FIXAÇÃO



EN 358
RETENÇÃO
EN 12841
TRABALHOS VERTICAIS

Salvamento

3
PONTOS DE FIXAÇÃO

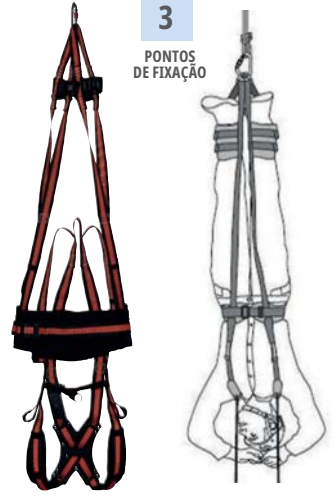

EN 361
ARNÊS

EN 1498-C
SALVAMENTO



EN 567
BLOQUEADORES

EN 341-2-A
EQUIPAMENTOS DE DESCIDA

EN 12841-C
TRABALHOS VERTICAIS



EN 341-1-B
EQUIPAMENTOS DE DESCIDA

EN 341-1-A
EQUIPAMENTOS DE DESCIDA

EN 341-2-A
EQUIPAMENTOS DE DESCIDA

EN 1496-B
SALVAMENTO



EN 358
RETENÇÃO



EN 1891
CORDAS

EN 12278
POLIAS



EN 1498-B
SISTEMA DE SALVAMENTO





Anti-queda

ARNÊS



REF	TAMANHOS	1	2
GT	S-M-L	<195 cm	<110 cm
XX	XL-XXL	>190 cm	>105 cm
		3	4
GT	S-M-L	<115 cm	<65 cm
XX	XL-XXL	>110 cm	>60 cm

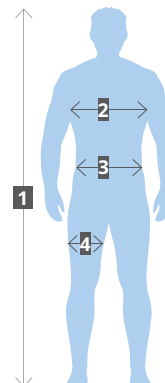

= 5



= 4



= 3



= 2



= 1



ABSORVEDORES

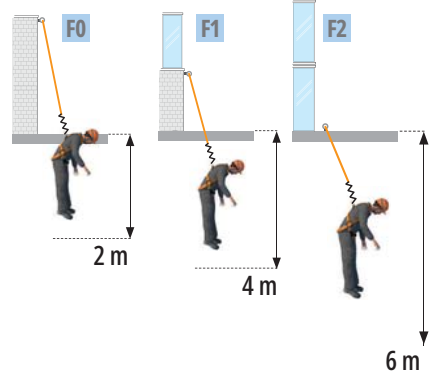

RETRÁCTEIS

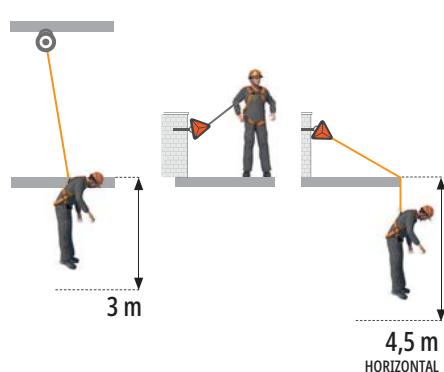

DESLIZANTES

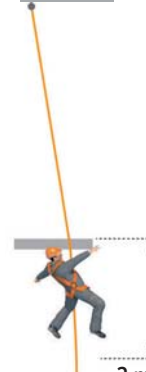

ANCORAGEM

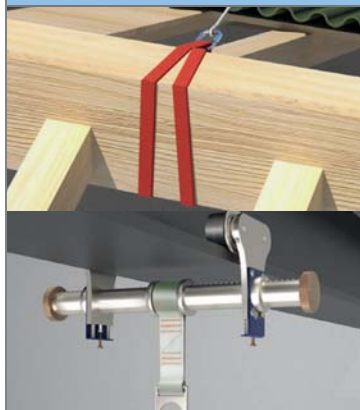

CONFINADOS

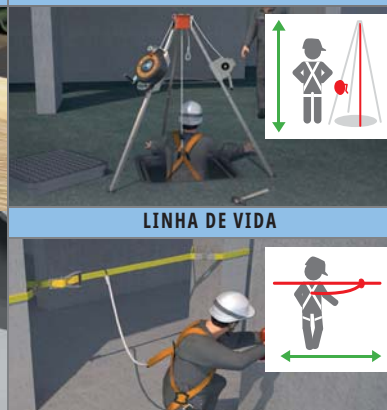

CONECTORES



LINHA DE VIDA



CABRESTOS



Sistemas de manutenção



● ● = 2

Trabalhos verticais



● ● ● ● = 6 +

Salvamento

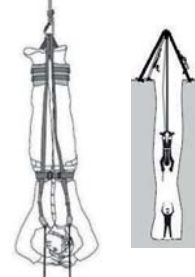

● ● ● = 3

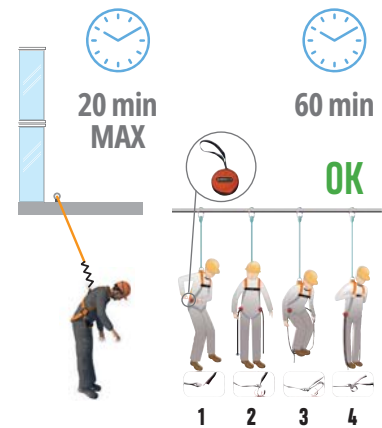
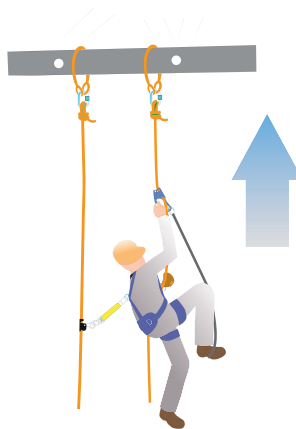

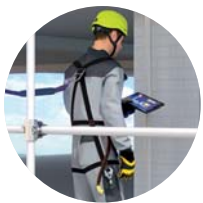

Porquê escolher bem o seu Anti-queda?

1. Com o fim de parar a queda

É necessário considerar o espaço livre entre os pés do usuário e o primeiro obstáculo encontrado (designado de Tirante de ar) mas também deve ser considerado onde será ancorado o sistema anti-quedas (designado de Factor de queda).

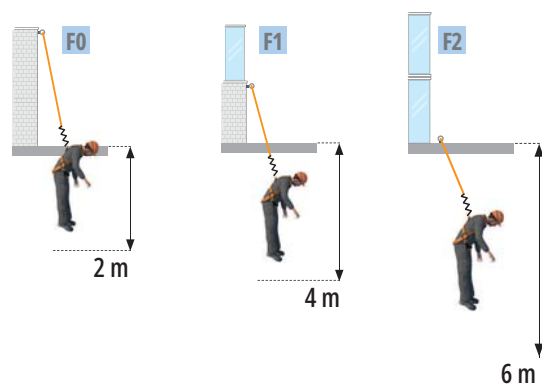

2. Limitar o impacto transmitido ao usuário

6kN : Limite máximo de tolerância para o corpo humano.

10kN : Lesões irreversíveis, morte

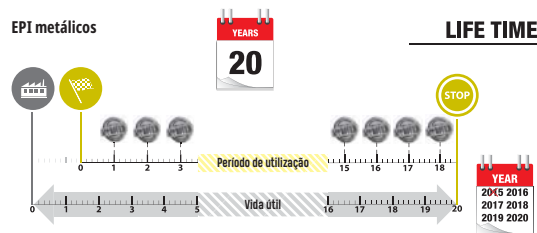
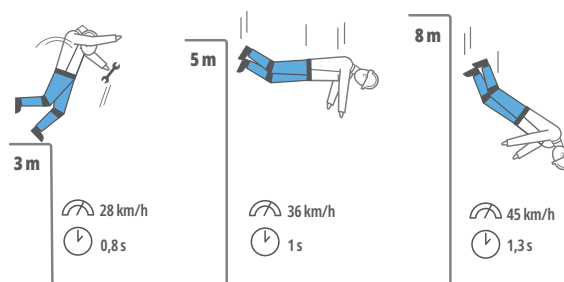

AS INSTRUÇÕES PARA OS EXAMES PERIÓDICOS DEVEM INCLUIR, ENTRE OUTROS:

- Uma recomendação relativa à frequência dos exames periódicos, tendo em conta factores tais como a regulamentação, o tipo de equipamento, a frequência de utilização e as condições ambientais. Essa recomendação deve incluir uma cláusula estabelecendo que o exame periódico deverá ser realizado pelo menos uma vez a cada doze meses;
- Uma advertência para assinalar que os exames periódicos apenas devem ser realizados por uma pessoa competente que cumpra estritamente com o modo operativo do exame periódico do fabricante.



VERIFICAÇÃO VISUAL

Arnês, cintos, cabos, cordas, absorvedores de energia, enroladores não desmontáveis (ex. AN102), conectores, componentes dos nossos kits (excepto ELARA270), ancoragens temporárias (tripé, LV201...)











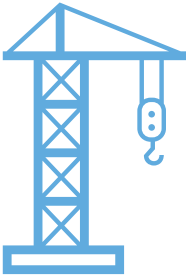





REVISÃO MECÂNICA

Enroladores desmontáveis, aparelhos de salvamento (ex. TC013)

ANTI-QUEDA	SISTEMAS DE MANUTENÇÃO	ANTI-QUEDA	ANTI-QUEDA
ARNÊS 		ABSORVEDORES 	ANCORAGEM OK
		RETRÁCTEIS 	
		DESLIZANTES 	CONECTORES

Elara kit

	ESSENTIAL	EVOLUTION		PREMIUM
	 L-XXL 190	 L 280	 L 320	 L-XXL 390H
	 L-XXL 160	 L-XXL 140	 L 270	 L-XXL 340H
	 L-XXL 130	 L 150	 L-XXL 170	 L-XXL 350H





Seguro, Fácil, Claro Acessível, Inovador

Temos a honra de vos apresentar o nosso inovador sistema de verificação anual de cartão de identidade

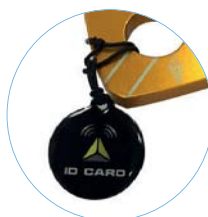

Entre todos os nossos Produtos Anti-Queda (exceto os mosquetões). Desde meados de 2015, para além da etiqueta impressa obrigatória, os nossos produtos são equipados com um microchip electrónico que indica:

- ▶ A referência do produto
- ▶ O número de série
- ▶ A data de fabrico

PRODUCT :	AN13006C
SERIAL :	D12.352.0028
DATES :	PROD. : 01/2013



Com um telemóvel equipado com a tecnologia Android ou Windows, qualquer utilizador pode scanear a etiqueta ((N)) depois de transferir a nossa APLICAÇÃO "DELTA PLUS ID CARD" gratuita a partir do nosso site.

Como utilizar a aplicação no seu smartphone

1



Depois de scanear a etiqueta NFC, o utilizador pode escrever/ler:

- ▶ O nome do utilizador do produto.
- ▶ A data de início de uso do EPI.

2



O Centro de Serviço Oficial (SAV) irá escrever:

- ▶ A data de cada controlo anual.

3

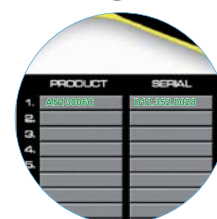

O utilizador e a pessoa responsável pelo controlo podem verificar a qualquer momento:

- ▶ O estatuto dos controlos do produto.

Está ainda incluído uma base de dados de EPI para verificar, em qualquer momento, todos os produtos inventariados.



Serviço de lembrança de verificação anual

Depois de ter criado todos os seus produtos na aplicação, irá receber um e-mail com uma antecedência de 15 dias antes do controlo anual obrigatório.

- ▶ No nosso site está disponível um acesso completo à base de dados EPI mediante o uso do mesmo usuário e password que se utiliza na aplicação ID CARD.
- ▶ A aplicação ID CARD e a base de dados de internet estão sincronizadas para um uso de estas 2 ferramentas ao mesmo tempo. Pode decidir utilizar ambas, ou apenas uma delas.

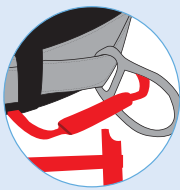

2 pegas porta-acessórios integradas no cinto
 • Ancoragem dos mosquetões, dos cabos de segurança e das ferramentas
 HAR44EL

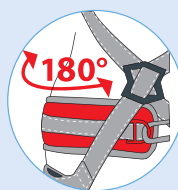

Rotação 180°
 • Rotação da anca facilitada
 HAR44EL

HAR44EL

DIELÉTRICO

• Isolamento até 20KV

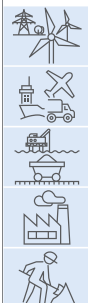

↕	1	2	4	5	9	10
↔	6	7	8	9	11	12

HAR42EL

DIELÉTRICO

• Isolamento até 20KV

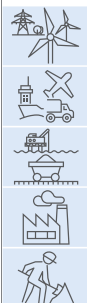

↕	1	2	4	5	9
↔	6	7	8	9	11



HAR44EL	Arnês dielétrico com cinturão de manutenção. 2 pontos de ancoragem anti-queda (dorsal - esternal). 3 anéis de regulação. Cinto de estabilização com costas termoformadas, fechado por um velcro grande para maior conforto. Rotação a 180°. 2 pontos de ancoragem laterais para manutenção no trabalho. Revestimento costas em esponja. Fivelas com revestimento plástico. Matéria isolante a 20KV.	S/M/L XL/XXL	CE	EN361 100 kg	EN358	2 kg	x 5
HAR42EL	Arnês dielétrico. 2 pontos de ancoragem anti-queda (dorsal - esternal). 2 anéis de regulação. Fivelas com revestimento plástico. Matéria isolante a 20KV.					922 g	

Para otimizar a progressão do utilizador sobre a corda, integrámos um bloqueador ao arnês, proporcionando-lhe uma maior estabilidade.

David Naulin, Perito em Produtos de proteção contra as quedas

Arnês «Rope access» harnas: Conforto e muitas características para o trabalho com cordas.



- 1- Anéis automáticos
Fácil instalação
- 2- Pegas porta-acessórios
Ancoragem dos mosquetões, dos cabos de segurança e das ferramentas
- 3- Porta-cabos
Ergonómico, limita o volume do cabo enquanto não se utiliza
- 4- Testado a 150 kg
Nenhum problema relacionado com o peso das ferramentas transportadas ou outro
- 5- Malha termocomprimida para melhor conforto da perna

Concebida pelo nosso departamento de I+D e tecida nas nossas fábricas, a correia permite beneficiar de flexibilidade, acentuando deste modo a noção de conforto para o utilizador.



ARNÊS ANTI-QUEDAS E DE SUSPENSÃO



4 pegas porta-acessórios integradas no cinto
 • Ancoragem dos mosquetões, dos cabos de segurança e das ferramentas
 JAGUAR 2 HAR36R
 LYNX HAR35R



Rotação 120°
 • Rotação da anca facilitada
 JAGUAR 2 HAR36R
 LYNX HAR35R



2 anéis rápidos permitem regular ou levantar as correias dos ombros, para obter uma perneira
 • Apenas utilizável em diagonal para os trabalhos de posicionamento
 LYNX HAR35R

JAGUAR 2 HAR36R

2 espaços porta cabo

• Ergonômico, limita o volume do cabo enquanto não se utiliza

Testado a 150 kg

• Nenhum problema relacionado com o peso das ferramentas transportadas ou outro



↕	1	2	3	4	9	10
↔	6	7	8	9	11	12

LYNX HAR35R

2 espaços porta cabo

• Ergonômico, limita o volume do cabo enquanto não se utiliza

Testado a 150 kg

• Nenhum problema relacionado com o peso das ferramentas transportadas ou outro



↕	1	2	3	4	9	10
↔	6	7	8	9	11	12



JAGUAR 2 HAR36R	Arnês bicolor para trabalho com corda, com cintura e pernas. 2 pontos de ancoragem anti-queda (dorsal-esternal). 9 fivelas de ajuste, das quais 2 fivelas são automáticas e 5 fivelas não podem ser desmontadas. Cinto de estabilização com costas e perneiras termocomprimidas. Rotação 120°. 2 pontos de ancoragem de estabilização no trabalho (lateral). 1 ponto de ancoragem de retenção (traseiro). 1 ponto de suspensão (ventral). 1 bloqueador ventral para acesso à corda. Reforço da malha nos ombros e nas correias das coxas.					2.7 kg		
LYNX HAR35R	Arnês bicolor para trabalho com corda, com cintura e pernas. 2 pontos de ancoragem anti-queda (dorsal - esternal). 10 fivelas de ajuste, das quais 2 fivelas são automáticas, 4 fivelas não podem ser desmontadas e 2 fivelas desmontáveis permitem regular ou remover as correias dos ombros para obter um cinto de segurança (utilizado apenas como arnês para trabalhos de posicionamento). Cinto de estabilização com costas e perneiras termocomprimidas. Rotação 120°. 2 pontos de ancoragem de estabilização no trabalho (lateral). 1 ponto de suspensão (ventral) 1 mosquetão automático. Reforço da malha nos ombros e nas correias das coxas.	S M/L XL/XXL	CE	EN361 150kg	EN358	EN813 150kg	2.5 kg	x5

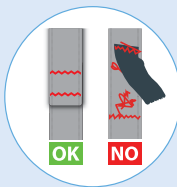

**Indicador de queda**

- Inspeção visual facilitada

REVOLIN HAR35M
TIVANO HAR32M

**4 pegas porta-acessórios integradas no cinto**

- Ancoragem dos mosquetões, dos cabos de segurança e das ferramentas

REVOLIN HAR35M

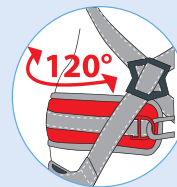
**Rotação 120°**

- Rotação da anca facilitada

REVOLIN HAR35M

REVOLIN HAR35M**2 espaços porta cabo**

- Ergonômico, limita o volume do cabo enquanto não se utiliza

Testado a 150 kg

- Nenhum problema relacionado com o peso das ferramentas transportadas ou outro



↕	1	2	3	4	9	10
↔	6	7	8	9	11	12

TIVANO HAR32M**2 espaços porta cabo**

- Ergonômica, limita o volume do cabo enquanto não se utiliza

Testado a 150 kg

- Nenhum problema relacionado com o peso das ferramentas transportadas ou outro



↕	1	2	3	4	5	9
↔	6	7	8	9	11	



REVOLIN HAR35M	Arnês bicolor com cinto de estabilização. 2 pontos de ancoragem anti-queda (dorsal - esternal). 5 fivelas de ajuste, das quais 3 fivelas são automáticas e 2 fivelas não podem ser desmontadas. Cinto de estabilização com costas termocomprimidas. Rotação 120°. 2 pontos de ancoragem de posicionamento de trabalho (lateral). 1 ponto de ancoragem de retenção (traseiro). Reforço da malha nos ombros.	S/M/L XL/XXL	CE	EN361 150kg	EN358	2 kg	x5
TIVANO HAR32M	Arnês bicolor. 2 pontos de ancoragem anti-queda (dorsal - esternal). 5 fivelas de ajuste, das quais 3 fivelas são automáticas e 2 fivelas não podem ser desmontadas. Reforço da malha nos ombros e ao nível da pelve.					1.4 kg	

Para facilitar a colocação deste arnês, os nossos departamentos de I+D trabalharam sobre a estrutura e a correia que é tecida nas nossas fábricas. Isto permite ao usuário colocar o arnês de maneira mais fácil e rapidamente.

David Naulin, Perito em produtos de proteção anti-quedas



Colocação intuitiva e rápida para este arnês dedicado a todo o tipo de aplicações.

PUMA HAR25

2 pegas porta-acessórios integradas no cinto (1)

• Ancoragem dos mosquetões, dos cabos de segurança e das ferramentas

Testado a 150 kg

• Nenhum problema relacionado com o peso das ferramentas transportadas ou outro

2 espaços porta cabo

• Ergonômico, limita o volume do cabo enquanto não se utiliza

Cinturão, costas e perneiras com interior termocomprimido com estrutura mesh 3D.

• Transpirabilidade e conforto

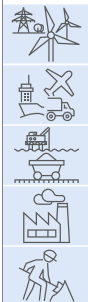

↕	1	2	3	4	9	10
↔	6	7	8	9	11	12



PUMA HAR25	Arnês para trabalhos verticais. 2 pontos de ancoragem anti-queda (dorsal-esternal). Cinto de estabilização com costas e perneiras termoformadas. 2 pontos de ancoragem de estabilização no trabalho ou de retenção (lateral). 1 ponto de suspensão (ventral). 6 anéis de regulação. 2 espaços porta cabo.	S/M/L XL/XXL	CE	EN361 150kg	EN358 150kg	EN813 150kg	2.1 kg	x5



2 pegas porta-acessórios integradas no cinto

- Ancoragem dos mosquetões, dos cabos de segurança e das ferramentas

HAR25HA
HAR24H

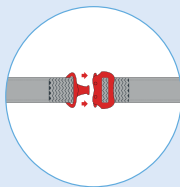

Anéis automáticos

- Colocação e regulação fáceis e rápidas

HAR25HA

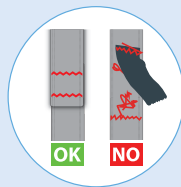

Indicador de queda

- Inspeção visual facilitada

HAR25HA
HAR24H
HAR23H
HAR22H

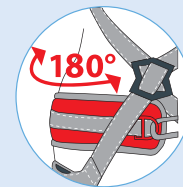

Rotação 180°

- Rotação da anca facilitada

EX220
HAR25HA
HAR24H

HAR25HA

Testado a 150 kg

- Nenhum problema relacionado com o peso das ferramentas transportadas ou outro



↓	1	2	4	5	9	10
↔	6	7	8	9	11	12

HAR24H

Testado a 150 kg

- Nenhum problema relacionado com o peso das ferramentas transportadas ou outro



↓	1	2	4	5	9	10
↔	6	7	8	9	11	12



HAR25HA	Arnês com cinto de estabilização. 2 pontos de ancoragem anti-queda (dorsal-esternal). 6 anéis de regulação, das quais 4 são automáticas. Cinto de estabilização com costas termoformadas. 2 pontos de ancoragem de estabilização no posto de trabalho (lateral). 1 cabo de extensão.	S/M/L XL/XXL	CE	EN361 150 kg	EN358 150 kg	1.9 kg	x 5
HAR24H	Arnês com cinto de estabilização. 2 pontos de ancoragem anti-queda (dorsal - esternal). Cinto de estabilização com costas termoformadas. 2 pontos de ancoragem laterais de estabilização no posto de trabalho.					1.7 kg	

HAR23H

Testado a 150 kg

• Nenhum problema relacionado com o peso das ferramentas transportadas ou outro



↕	1	2	4	5	9
↔	6	7	8	9	11

HAR22H

Testado a 150 kg

• Nenhum problema relacionado com o peso das ferramentas transportadas ou outro



↕	1	2	4	5	9
↔	6	7	8	9	11

EX220



↕	10
↔	12



HAR23H	Arnês com 3 pontos de ancoragem anti-queda (dorsal - esternal lado direito - esternal lado esquerdo). 5 anéis de regulação.			EN361 150 kg	1.4 kg	x5
HAR22H	Arnês com 2 pontos de ancoragem anti-queda (dorsal - esternal). 5 anéis de regulação.	S/M/L XL/XXL	CE	EN361 130 kg	1.2 kg	
EX220	Cinto de estabilização com costas termoformadas, fechado por velcro grande para mais conforto. Rotação a 180°. 2 pontos de ancoragem laterais. 1 anel de regulação. Revestimento costas em esponja.			EN358 150 kg	712 g	



HAR14

1	2	4	5	9	10
6	7	8	9	11	12

HAR12

1	2	4	5	9
6	7	8	9	11

HAR11

1	2	4	5	9
6	7	8	9	11

HAR12GILNO

1	2	4	5	9
6	7	8	9	11

EX120

10
12



Modelo	Descrição	Norma	Peso	Quantidade		
HAR14	Arnês 2 pontos de ancoragem anti-queda (dorsal - esternal). 3 anéis de regulação. 2 placas laterais de regulação. Cinto de estabilização com costas termoformadas largo Revestimento em esponja. 2 pontos de ancoragem laterais.	EN361 140 kg	EN358 140 kg	1.1 kg	x 10	
HAR12	Arnês 2 pontos de ancoragem anti-queda (dorsal - esternal). 2 anéis de regulação. 2 placas laterais de regulação.	S/M/L XL/XXL	CE	730 g		
HAR11	Arnês 1 ponto de ancoragem anti-queda (dorsal). 2 anéis de regulação. 2 placas laterais de regulação.			EN361 140 kg		624 g
HAR12GILNO	Arnês com colete de trabalho indissociável: Arnês (Ref.º HAR12). Colete: 65% poliéster 35% algodão. Forro poliéster, malha rede. Fecho por zip. 4 bolsos, um dos quais para telefone. Tamanho regulável por zip.					1.1 kg
EX120	Cinto de estabilização com costas termoformado. 2 pontos de ancoragem laterais. 1 anel de regulação. Revestimento costas em esponja.	Único	EN358 140 kg	400 g		

EX030200

Indicador de orientação

• Colocação fácil da correção na orientação correcta

Abertura com uma mão

• Ergonomia e intuitividade na abertura do produto

Indicador de queda

• Inspeção visual facilitada

EX030400



EX118

Acessório recomendado para uma utilização correcta do produto : 1 conector AM002



EX021



EX030200	Tensor de cabo equipado com uma corda e 1 mosquetão AM010. O dispositivo de posicionamento permite regular a distância entre o operador (com cinto de manutenção no trabalho) e a estrutura. Cabo: Corda torcida de 10.5 mm Ø e com extremidades manufacturadas. (Ver também descrição AN066).	0,20 → 2 m	CE	EN358	998 g	
EX030400	Tensor de cabo equipado com uma corda e 1 mosquetão AM010. O dispositivo de posicionamento permite regular a distância entre o operador (com cinto de manutenção no trabalho) e a estrutura. Cabo: Corda torcida de 10.5 mm Ø e com extremidades manufacturadas. (Ver também descrição AN066).	0,20 → 4 m			1.2 kg	x 5
EX118200A	Cabo de manutenção ao trabalho regulável por tensor inox. Comprimento regulável. Corda torcida de 14 mm de Ø equipada com um indicador de desgaste. Dispositivo de ligação com rosca. Protecção junção. Mangueira de protecção. 1 gancho.	0,20 → 2 m			872 g	
EX118400A		0,20 → 4 m				
EX021	Cabo de manutenção ao trabalho regulável por redutor. Comprimento regulável. Corda torcida com 12 mm de Ø. Mangueira de protecção nas junções.	1,10 → 2 m			306 g	x 15



HARVESGI

↑	1	2	4	9
↓	6	7	8	11



Colete. Fecho por zip. 4 bolsos, incluindo 1 bolso para telefone. Tamanho regulável por zip. Alta visibilidade: Classe 1 - Cor prateada - Montagem em suspensório.

Único



EN ISO 20471



CLASSE 1

0,47 kg x 10

LV102050

↑	2	3	4	13
↓	6	7	8	12



Fita de extensão com gancho D em poliéster de tenacidade alta. Largura de 45 mm. Anel de extremidade com estrangulamento e D de ancoragem em aço.

0,50 m



EN795

TIPO B

EN354

300 g

x 15

HAPAD2

Respirabilidade



Almofada confort dorsal.

Único

90 g

x 10

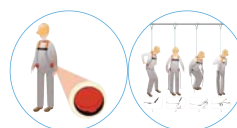
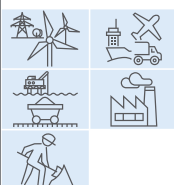
HA203FS

Par de correias que permite conservar a circulação sanguínea nas pernas após uma queda enquanto se aguarda pelos socorros. Adaptável em qualquer tipo de arnês, colocando-se nas correias laterais. Facilidade e rapidez de instalação. Caixa de transporte de tecido.

Único

62 g

x 25

HA200

Porta-ferramentas. Comprimento: 1 m. Capacidade máxima: 4Kg.

Único

60 g

x 20

HA204

Rolo porta-ferramentas. Comprimento extensível: 1,1 m. Peso máximo suportado: 0,5 kg.

Único

0,25 kg

x 20

HA205

Pulseira porta-ferramentas ajustável com Velcro. Peso máximo suportado: 1 Kg.

Único

0,05 kg

x 20

HA206

Dispositivo de conexão para ferramentas. Pode-se utilizar com pulseira HA205. Comprimento extensível: 0,52 m. Peso máximo suportado: 0,9 Kg.

Único

0,05 kg

x 20

HA207

Porta-ferramentas dupla conexão. Comprimento extensível: 1,35 m. Peso máximo suportado: 2,2 Kg.

Único

0,05 kg

x 20

HA208

Produto 100% reciclado



Gola em poliéster.

Único

31 g

x 20

ELARA340H



ELARA350H



ELARA340H	INDUSTRY 6 M - Kit anti-queda pronto a usar: Arnês com 3 pontos de ancoragem anti-queda (dorsal - esternal lado direito - esternal lado esquerdo). 5 anéis de regulação (Ref.ª HAR23H). Anti-queda com retorno automático de correia de poliéster 25 mm. Câter ABS. Suporte giratório com indicador de queda. 1 mosquetão AM002 (Ref.ª AN13006C). Anel de ancoragem em correia poliéster elevada tenacidade. Largura de 45 mm. Anel de extremidade com estrangulamento e D de ancoragem em aço (Ref.ª LV102100). Almofada confort dorsal (Ref.ª HAPAD). 1 porta ferramentas (Ref.ª HA200). 1 mosquetão AM002.			EN360	EN362	EN795 TIPO B	4.1 kg	x 5	
ELARA350H	SERVICES - Kit anti-queda pronto a usar: Arnês com cinto de estabilização. 2 pontos de ancoragem anti-queda (dorsal - esternal). 6 anéis de regulação. Cinto de estabilização com costas termoformadas fechado por velcro grande. Rotação a 180°. 2 pontos de ancoragem laterais (Ref.ª HAR24H). Anti-queda deslizante sobre suporte de segurança em corda torcida com Ø de 14 mm de tipo aberto, equipado com bloqueio automático, alheta de orientação, dissipador de energia com indicador de queda (Ref.ª AN065). Suporte de segurança em corda torcida com Ø de 14 mm (Ref.ª AN30010). Cabo de manutenção ao trabalho regulável por redutor. Comprimento regulável. Corda torcida com Ø de 12 mm. Mangueira de protecção nas junções (Ref.ª EX021). Anel de ancoragem em correia poliéster elevada tenacidade. Comprimento de 45 mm. Anel de extremidade com estrangulamento e D de ancoragem em aço (Ref.ª LV102100). 1 porta ferramentas (Ref.ª HA200). 2 conectores AM002.	S/M/L XL/XXL	CE	EN361	EN353-2	EN358 EN362 EN795 TIPO B	5.2 kg	x 3	



ELARA390H

↕	4	
↔	8	11

ELARA320

Saco de arrumação



↕	4	
↔	8	11 12



ELARA390H	CONSTRUCTION - Kit anti-queda pronto a usar: Arnês com 2 pontos de ancoragem anti-queda (dorsal - esternal). 5 anéis de regulação (Ref.º HAR22H). Anti-queda com absorvedor de energia em correia elástica. Dispositivos de ligação com rosca. Equipado com 1 mosquetão AM002 + 1 gancho AM022 (Ref.º AN235200CD). 1 porta ferramentas (Ref.º HA200). 1 mosquetão AM002.	S/M/L XL/XXL		EN362	2,5 kg	
ELARA320	POSITIONNING & SCAFFOLDING - Kit anti-queda pronto a usar: Arnês 2 pontos de ancoragem anti-queda (dorsal - esternal). 3 anéis de regulação. 2 placas laterais de regulação. Cinto de manutenção (Ref.º HAR14). Cabo de manutenção ao trabalho regulável por redutor. Comprimento entre 1,1 e 2 m. Corda torcida com 12 mm de Ø (Ref.º EX021). Anti-queda com absorvedor de energia em dupla corda torcida (Y) com 12 mm de Ø. Comprimento 2 m. 1 mosquetão AM002, 2 ganchos AM022 (Ref.º AN211200CDD). 2 conectores AM002.	S/M/L	CE	EN355 EN361 EN358 EN362	3,5 kg	x 5

ELARA280

Saco de arrumação



↕	1	4	9
↔	8	9	12

ELARA270



↕	1	2	5
---	---	---	---

ELARA280	SCAFFOLDING - Kit anti-queda pronto a usar: Arnês 2 pontos de ancoragem anti-queda (dorsal - esternal). 2 anéis de regulação. 2 placas laterais de regulação. (Ref.ª HAR12). Anti-queda com absorvedor de energia em dupla corda torcida (Y) com 12 mm de Ø. Comprimento 2 m. 1 mosquetão AM002 e 2 ganchos AM022 (Ref.ª AN211200CDD)		EN355 EN361 EN362	2,5 kg x 5
ELARA270	VERTICAL 10 M - Kit anti-queda pronto a usar: Arnês 2 pontos de ancoragem anti-queda (dorsal - esternal). 2 anéis de regulação. 2 placas laterais de regulação. (Ref.ª HAR12). Anti-queda com curso de retorno automático em cabo de aço. Comprimento de 10 m. Cáter em ABS. 1 conector automático com anilha e indicador de queda AM016 (Ref. AN12010T). Cabo de manutenção e ancoragem em correia tubular, comprimento 2 m (Ref.ª LO030200). 2 conectores AM002.	S/M/L CE	EN354 EN361 EN360 EN362 EN795 TIPO B	9,1 kg x 1



ELARA170

Saco de arrumação



↕	2		
↔	6	7	11

ELARA150

Saco de arrumação



↕	2		
↔	6	7	11



ELARA170	ROOF - Kit anti-queda pronto a usar: Arnês 2 pontos de ancoragem anti-queda (dorsal - esternal). 2 anéis de regulação. 2 placas laterais de regulação. (Ref.ª HAR12). Conjunto anti-queda deslizante de tipo sem abertura com indicador de queda em suporte de segurança sobre cabo de cordas com Ø de 12 mm, 20 m de comprimento (Ref.ª AN063/20). 2 mosquetões AM002.	S/M/L XL/XXL	CE	EN353-2	EN361	EN362	3.4 kg	x5
ELARA150	ROOF - Kit anti-queda pronto a usar: Arnês 2 pontos de ancoragem anti-queda (dorsal - esternal). 2 anéis de regulação. 2 placas laterais de regulação. (Ref. HAR12). Conjunto anti-queda deslizante de tipo sem abertura com indicador de queda em suporte de segurança sobre cabo de corda com Ø de 12 mm, 10 m de comprimento (Ref.ª AN063/10). 2 mosquetões AM002.	S/M/L					2.4 kg	

ELARA140

Saco de arrumação



ELARA190

Saco de arrumação



ELARA140	VERTICAL 2,50 M - Kit anti-queda pronto a usar: Arnês 2 pontos de ancoragem anti-queda (dorsal - esternal). 2 anéis de regulação. 2 placas laterais de regulação. (Ref.ª HAR12). Anti-queda com curso de retorno automático em correia de 46 mm com dissipador de energia. Cârdter de protecção. 1 mosquetão AM002 (Ref.ª AN102). 1 mosquetão AM002.	S/M/L XL/XXL	EN360 EN361 EN362	1.9 kg x5
ELARA190	SCAFFOLDING - Kit anti-queda pronto a usar: Arnês 2 pontos de ancoragem anti-queda (dorsal - esternal). 2 anéis de regulação. 2 placas laterais de regulação. (Ref.ª HAR12). Anti-queda absorvedor de energia com cabo correia, comprimento de 2 m, equipado com 1 mosquetão AM002 e 1 gancho AM022 (Ref.ª. AN203200CD).		EN355 EN361	1.8 kg



Um dos nossos bestsellers, indispensável para o trabalho em altura.

David Naulin, perito em produtos de proteção anti-quedas.



O kit pronto a usar que se adapta a todos os tipos de trabalho em altura.



1- Placas laterais
Ajuste fácil e óptimo



2- Saco de arrumação

ELARA160V2

Saco de arrumação



ELARA130V2

KIT DE RETENÇÃO
Saco de arrumação



ELARA160V2	CLASSIC - Kit anti-queda pronto a usar: Arnês 1 ponto de ancoragem anti-queda (dorsal) com anti-queda de absorção de energia integrada, que não pode ser removida, em correia de poliéster, 2 m de comprimento. 2 fivelas de ajuste. 2 placas laterais de regulação. 1 mosquetão AM002. 1 saco de arrumação.	S/M/L XL/XXL	CE	EN355	EN362	1 kg	x5	
ELARA130V2	RESTRAINT - Kit pronto a usar: Arnês 1 ponto de ancoragem anti-queda (dorsal). 2 fivelas de ajuste. 2 placas laterais de regulação (Ref. HAR11). Cabo de segurança e ponto de fixação em correia tubular. 2 fivelas costuradas. 25 mm de largura. 1,50 m de comprimento (Ref. L0030150). 2 conectores AM002.			EN361	EN354	EN362 CLASSE B		EN795 TIPO B



AN245200PRR

DIELÉTRICO

• Isolamento até 30KV

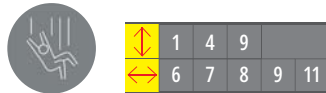
**AN235200PR**

DIELÉTRICO

• Isolamento até 30KV

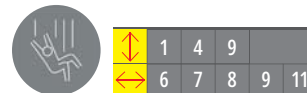
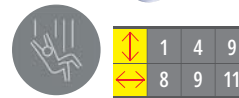
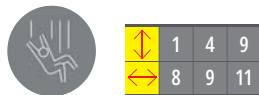
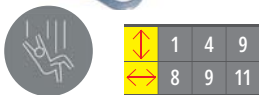
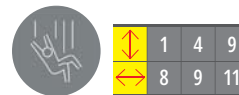
**AN245200ADD****AN235200AD****AN240ADD****AN230AD**

AN245200PRR	Anti-queda com absorvedor de energia dieléctrico e correia elástica dupla (Y). Dispositivos de ligação com rosca. Equipado com 1 mosquetão AM010D + 2 ganchos AM022D. Matéria isolante a 30KV.							
AN235200PR	Anti-queda com absorvedor de energia dieléctrico e correia elástica. Dispositivos de ligação com rosca. Equipado com 1 mosquetão AM010D + 1 gancho AM022D. Matéria isolante a 30KV.							
AN245200ADD	Anti-queda com absorvedor de energia e correia elástica dupla (Y). Dispositivos de ligação com rosca. Equipado com 1 gancho AM010 + 2 ganchos AM022.							
AN235200AD	Anti-queda com absorvedor de energia em correia elástica. Dispositivos de ligação com rosca. Equipado com 1 gancho AM010 + 1 gancho AM022.	1,40 → 2 m						
AN240ADD	Anti-queda do absorvedor de energia extensível em correia tecida dupla (Y) com deformação progressiva integrada ao cabo. Comprimento retractedo: 1,40 m. Comprimento esticado: 2 m. 1 gancho com bloqueio automático em aço. Olhal do gancho. 16 mm de abertura. R > 23 kN (AM010). 2 ganchos de bloqueio automático em aço galvanizado, 55 mm de grande abertura (AM022).							
AN230AD	Anti-queda do absorvedor de energia extensível em correia tecida com deformação progressiva integrada ao cabo. Comprimento retractedo: 1,40 m. Comprimento esticado: 2 m. 1 gancho com bloqueio automático em aço. Olhal de fixação. 16 mm de abertura. R > 23 kN (AM010). 1 gancho com bloqueio automático em aço galvanizado, grande abertura de 55 mm (AM022).							

SPIRAL AN218S200ADD

Testado em arestas



↕	1	4	9
↔	8	9	11

SPIRAL AN208S200AD

Testado em arestas



↕	1	4	9
↔	8	9	

AN218R2ADD



↕	4	9
↔	8	9 11

AN208R2AD



↕	4	9
↔	8	9 11

SPIRAL AN218S200ADD	Anti-queda com absorvedor de energia em corda entrançada dupla (Y) com Ø de 10,5 mm com manguito termo retráctil que permite comprimir a eslinga. Fivelas com guarda cabos.	2 m	x2 AM022	EN355 CERTIFICAÇÃO NA HORIZONTAL	1.97 kg	x5
SPIRAL AN208S200AD	Anti-queda com absorvedor de energia em corda entrançada com Ø de 10,5 mm com manguito termo retráctil que permite comprimir a eslinga. Fivelas com guarda cabos.		x1 AM022		1.27 kg	
AN218R2ADD	Anti-queda com absorvedor de energia em corda entrançada dupla (Y) com Ø de 12 mm, regulável com o auxílio de dois anéis redutores na corda.	1,50 → 2 m	x1 AM010	EN355	1.97 kg	
AN208R2AD	Anti-queda com absorvedor de energia em corda entrançada simple com Ø de 12 mm, regulável com o auxílio de uma fivela redutora na corda.		x1 AM022		1.27 kg	



AN203200ZZ

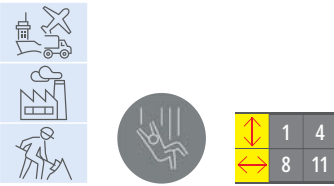

AN203100ZZ

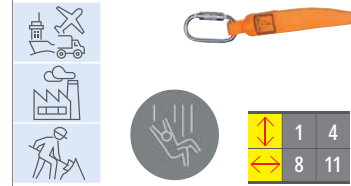

AN203200ZD

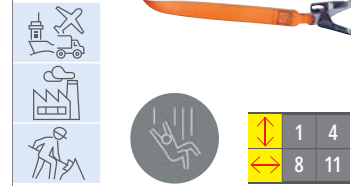

AN213200ZZZ

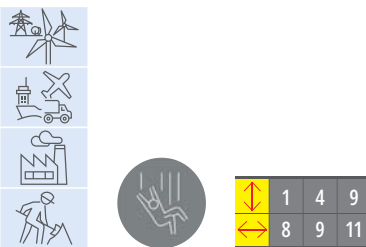

AN213200ZDD

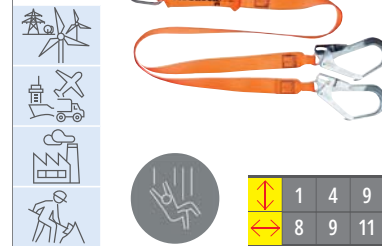

AN213100ZDD

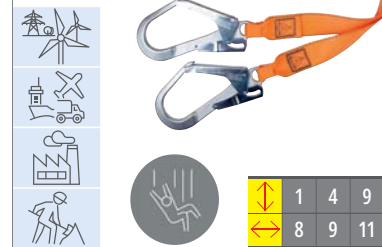

AN203200ZZ		2 m			668 g	
AN203100ZZ	Anti-queda do absorvedor de energia em cabo correia. Anéis com guarda cabos.	1 m			600 g	
AN203200ZD					1 kg	
AN213200ZZZ		2 m	CE	EN355	1.3 kg	x 5
AN213200ZDD	Anti-queda do absorvedor de energia em cabo correia duplo (Y). Anéis com guarda cabos.					
AN213100ZDD		1 m			1.3 kg	

ANTI-QUEDAS COM CURSO DE RETORNO AUTOMÁTICO**PROTECTOR TETRA AN150**

Indicador de queda (1)

• Inspeção visual facilitada

2 pegas de transporte integradas

• Fácil de transportar e posicionar

Cárter ABS elevada resistência

• Elevada resistência aos choques

Testado a 150 kg

• Nenhum problema relacionado com o peso das ferramentas transportadas ou outro



(1)

**PROTECTOR TETRA AN140**

Indicador de queda (1)

• Inspeção visual facilitada

2 pegas de transporte integradas

• Fácil de transportar e posicionar

Cárter ABS elevada resistência

• Elevada resistência aos choques



(1)

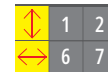

PROTECTOR TETRA AN15015T	Anti-queda com curso de retorno automático em cabo galvanizado e dissipador de energia integrado. Cárter ABS. Indicador de queda. Sistema de bloqueio por inércia.	15 m	x 1 AM016	CE	EN360 150 kg	6.5 kg	x 1
PROTECTOR TETRA AN15015F			x 1 AM020				
PROTECTOR TETRA AN15010T		10 m	x 1 AM016				
PROTECTOR TETRA AN15010F			x 1 AM020				
PROTECTOR TETRA AN15006T		6 m	x 1 AM016				
PROTECTOR TETRA AN15006F			x 1 AM020				
PROTECTOR TETRA AN14008T	Anti-queda com curso de retorno automático em correia com dissipador de energia. Cárter em ABS. Indicador de queda. Sistema de bloqueio por inércia.	8 m	x 1 AM016	EN360 CERTIFICAÇÃO NA HORIZONTAL 100 kg	5.4 kg	x 1	
PROTECTOR TETRA AN14008F			x 1 AM021				
PROTECTOR TETRA AN14006T		6 m	x 1 AM016				
PROTECTOR TETRA AN14006F			x 1 AM021				



PROTECTOR EXTRA LARGE AN190

2 pegas de transporte integradas

• Fácil de transportar e posicionar

Indicador de queda (1)

• Inspeção visual facilitada

Cabo inox hermético IP66

• Resistência em ambientes agressivos

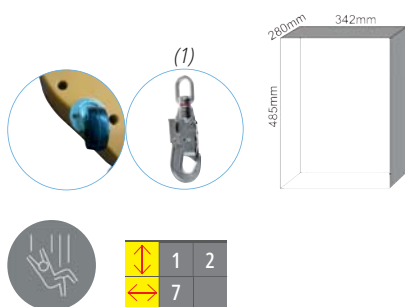
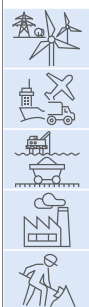
**PROTECTOR LARGE AN180****Indicador de queda (1)**

• Inspeção visual facilitada

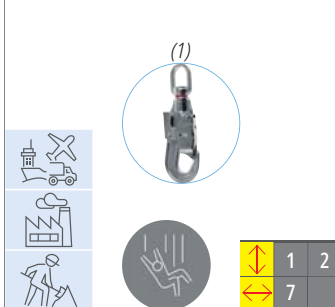

PROTECTOR EXTRA LARGE AN19040T	Anti-queda com curso de retorno automático em cabo de aço de 4,8 mm de Ø e dissipador de energia integrado. Câter ABS. Indicador de queda. Sistema de bloqueio por inércia.	40 m	x 1 AM016	CE	EN360	21.1 kg
PROTECTOR EXTRA LARGE AN19060T		60 m				30.5 kg
PROTECTOR LARGE AN18020T	20 m	EN360 150kg			11.5 kg	
PROTECTOR LARGE AN18030T	30 m				12.35 kg	

ANTI-QUEDAS COM CURSO DE RETORNO AUTOMÁTICO

Graças ao seu sistema patenteado, utilização intuitiva e segura dos modos de proteção contra quedas e de resgate do produto: pega encaixada, modo de resgate ativado; pega removida, modo de proteção contra quedas ativado.

David Naulin, Perito em Produtos de proteção anti-quedas



Sistema intuitivo dedicado ao resgate de pessoas em espaços confinados.

PROTECTOR ELEVATOR TR018

Indicador de queda (1)

- ▶ Inspeção visual facilitada

Pega de transporte integrada (2)

- ▶ Fácil de transportar e posicionar

Testado a 150 kg

- ▶ Nenhum problema relacionado com o peso das ferramentas transportadas ou outro

Sistema de travagem patenteado

- ▶ Maior rendimento de absorção de energia

Sistema intuitivo «IN-OUT» do guincho de salvamento patenteado

- ▶ Uso separado e simplificado das funções anti-quedas (OUT) e salvamento (IN)

Produto estanque

- ▶ Resistência em ambientes agressivos

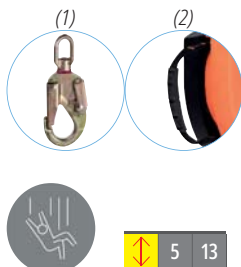

PROTECTOR ELEVATOR TR01830U

Anti-queda com curso de retorno automático em cabo de aço inoxidável Ø 5 mm. Função guincho de salvamento com punho desmontável. Câter ABS. Sistema de bloqueio por inércia.

30 m

x 1
Conector U

CE

EN360
150 kg

EN1496
CLASSE A
150 kg

14.5 kg

x 1

PROTECTOR ELEVATOR TR01820U

Dissipador de energia. 1 conector com indicador de rotação e queda, abertura 21 mm.

20 m

x 1
Conector U

13.9 kg

MICROBLOC AN106**Uso horizontal**

- Ideal para trabalhos em qualquer direção

Utilização em Factor 2

- Segurança em qualquer ponto de ancoragem

Testado a 140 kg

- Nenhum problema relacionado com o peso das ferramentas transportadas ou outro



↓	1	4	9
↑	8	9	



MICROBLOC AN106	Anti-queda com curso de retorno automático em correia de 19,5 mm com dissipador de energia. Cáter em poliamida. 1 suporte giratório com indicador de queda. 1 conector amovível. 1 gancho de alumínio, abertura de 51 mm.	1,8 m	CE	EN360 140kg	RfU PPE-R/11.060 CERTIFICAÇÃO NA HORIZONTAL	Rfu CNB/P/11.085 F2	1.46 kg	x 5
-----------------	---	-------	----	----------------	---	------------------------	---------	-----

ANTI-QUEADAS COM CURSO DE RETORNO AUTOMÁTICO**MAXIBLOC AN100**

Leve (1)

• Fácil de transportar e posicionar

Indicador de queda (2)

• Inspeção visual facilitada

Testado a 150 kg

• Nenhum problema relacionado com o peso das ferramentas transportadas ou outro

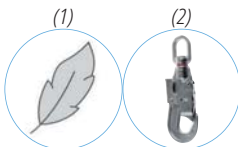

MAXIBLOC AN10006T		6 m				2.8 kg
MAXIBLOC AN10010T2	Anti-queda com curso de retorno automático em cabo galvanizado de 4 mm de Ø e dissipador de energia integrado. Cárter ABS. Indicador de queda.	10 m	x1 AM016	CE	EN360 150 kg	3.75 kg
MAXIBLOC AN10015T		15 m				4.5 kg



MINIBLOC AN102

1 4

MEDBLOC AN13006C2

Indicador de queda (1)

• Inspeção visual facilitada

Leve e compacto : 1,6 kg (2)

• Fácil de transportar e posicionar

Testado a 128 kg

• Nenhum problema relacionado com o peso das ferramentas transportadas ou outro

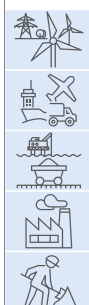

1 2
6 7

MINIBLOC AN102	Anti-queda com curso de retorno automático em correia de 46 mm com dissipador de energia. Câter de protecção. 1 mosquetão AM002.	2,50 m	x1 AM002	CE	EN360 150 kg	1.1 kg	x5
MEDBLOC AN13006C2	Anti-queda com retorno automático de correia de poliéster 25 mm. Câter de protecção ABS. Suporte giratório com indicador de queda. 1 mosquetão AM016. Testado para uma utilização horizontal.	6 m	x1 AM016		EN360 128 kg	RfU PPE-R/ 11.060 128 kg CERTIFICAÇÃO NA HORIZONTAL	



PROTECTOR LOAD AN517 - AN518

ANTI-QUEADA COM CURSO DE RETORNO AUTOMÁTICO DE CARGA

Cárter ABS elevada resistência

► Elevada resistência aos choques

Dissipador de energia integrado

► Estrutura protegida dos esforços resultantes da queda

2 pegas de transporte integradas

► Fácil de transportar e posicionar



PROTECTOR LOAD AN530

ANTI-QUEADA COM CURSO DE RETORNO AUTOMÁTICO DE CARGA

Dissipador de energia integrado

► Estrutura protegida dos esforços resultantes da queda

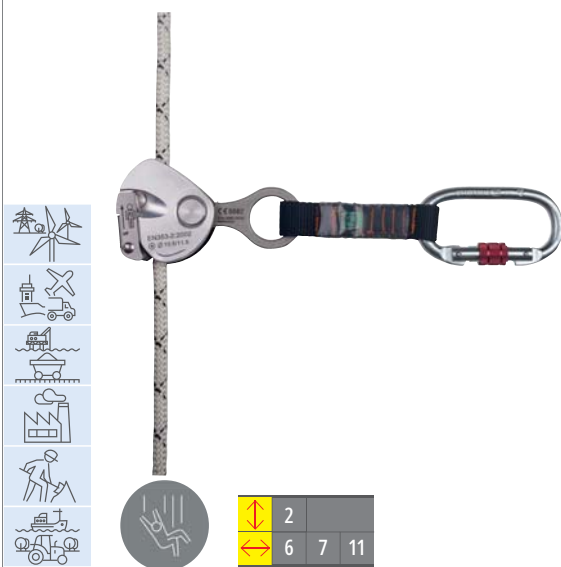

PROTECTOR LOAD AN517	Anti-queda de carga em cabo galvanizado com Ø de 4 mm para tornar seguras todas as cargas em movimento inferiores a 250 kg. Cárter em materiais compósito ABS elevada resistência.	10 m	CE	2006/42/EEC	5.1 kg
PROTECTOR LOAD AN518		15 m			5.9 kg
PROTECTOR LOAD AN530	Anti-queda de carga em cabo galvanizado com Ø de 6 mm para tornar seguras todas as cargas em movimento inferiores a 500 kg. Cárter em aço.	12 m			11.6 kg

ASDRISS2 AN068**CAMELEON AN066A**

Indicador de queda e indicador da orientação

• Inspeção visual facilitada

Cabo de extensão

• Melhor isolamento contra o frio

Abertura com uma mão (1)

• Ergonomia e fácil de utilizar

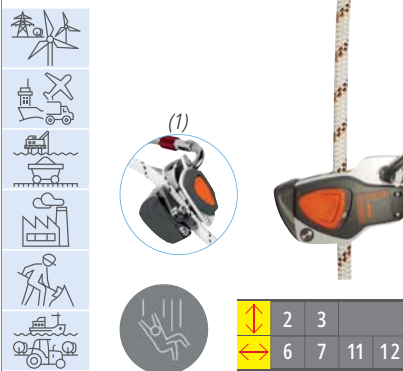
**CAMELEON AN066****AN410 - AN420 - AN430 - AN401**

ASDRISS2 AN068	Anti-queda deslizante sobre suporte de segurança em corda torcida com Ø de 10,5 mm (Corda vendida à parte). Anti-queda de tipo aberto, equipado com bloqueio automático e dissipador de energia. 1 mosquetão.					548 g	
CAMELEON AN066A	3 produtos em 1, multifunções: 1- Anti-queda deslizante sobre suporte de segurança em corda entrançada com Ø de 10,5 - 11mm equipado com um pequeno cabo de extensão com dissipador de energia e um mosquetão AM002. 2- Bloqueador sobre corda: O dispositivo de regulação da corda utilizado no suporte de segurança (tipo A) acompanha o utilizador durante as mudanças de posições e fica bloqueado sob a acção de uma carga estática ou dinâmica. 3- Bloqueador sobre corda: O dispositivo de ascensão no seu suporte de trabalho fica bloqueado sob a acção de uma carga num sentido e desliza livremente no sentido oposto (tipo B) (Ver também descrição EX030).	Único				706 g	
CAMELEON AN066	3 produtos em 1, multifunções: 1- Anti-queda deslizante sobre suporte de segurança em corda entrançada com Ø de 10,5 - 11mm + 1 AM002. 2- Bloqueador sobre corda: O dispositivo de regulação da corda utilizado no suporte de segurança (tipo A) acompanha o utilizador durante as mudanças de posições e fica bloqueado sob a acção de uma carga estática ou dinâmica. 3- Bloqueador sobre corda: O dispositivo de ascensão no seu suporte de trabalho fica bloqueado sob a acção de uma carga num sentido e desliza livremente no sentido oposto (tipo B) (Ver também descrição EX030).					300 g	
AN410		10 m				1.4 kg	
AN420		20 m				2.1 kg	
AN430		30 m				2.9 kg	
AN401	Suporte de segurança em corda entrançada com Ø de 10.5 mm para CAMELEON® e ASDRISS2.	por metro					x 1

ASCORD AN065

Indicador de orientação

• Colocação fácil da corrediça na orientação correcta

Dissipador de energia com indicador de queda

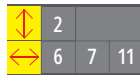
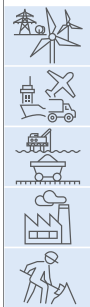
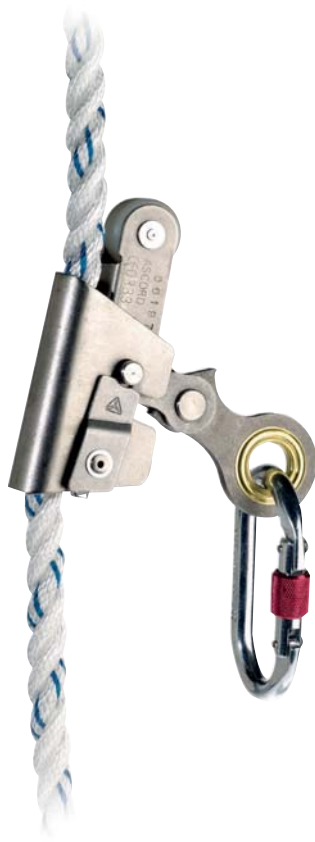

FENNEC AN06310 - AN06320 - AN06330

Acessório recomendado para uma utilização correcta do produto : 1 conetor AM002



AN30010 - AN30020 - AN30030



ASCORD AN065	Anti-queda deslizante sobre suporte de segurança de corda torcida com Ø de 14 mm (Corda vendida à parte). Anti-queda de tipo aberto, equipado com bloqueio automático, alheta de orientação, dissipador de energia com indicador de queda. 1 mosquetão AM002.	Único	x1 AM002	764 g	x5
FENNEC AN06310	Conjunto anti-queda deslizante de tipo sem abertura com indicador de queda em suporte de segurança sobre corda torcida com Ø de 12 mm. Indicador de desgaste. 1 anel entrelaçado em extremidade alta.	10 m	CE	1.3 kg	x10
FENNEC AN06320	Conjunto anti-queda deslizante de tipo sem abertura com indicador de queda em suporte de segurança sobre corda torcida com Ø de 12 mm. Indicador de desgaste. 1 anel entrelaçado em extremidade alta.	20 m		2.3 kg	x5
FENNEC AN06330		30 m		3.4 kg	
AN30010	Suporte de segurança em corda torcida com Ø de 14 mm para ASCORD®. Extremidade entrelaçada com anilha e guarda cabo. 1 mosquetão AM002.	10 m	x1 AM002	1.6 kg	x10
AN30020	Suporte de segurança em corda torcida com Ø de 14 mm para ASCORD®. Extremidade entrelaçada com anilha e guarda cabo. 1 mosquetão AM002.	20 m		3 kg	x5
AN30030		30 m		4.1 kg	



ASCAB AN071

Aço inoxidável

• Adaptada-se a todos os ambientes

Indicador de orientação

• Colocação fácil da corredeira na orientação correcta

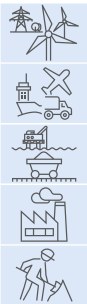
**AN801 - AN802**

Sistema de montagem universal (1)

• Adapta-se a qualquer tipo de estrutura (IPN, tubular, retangular...)

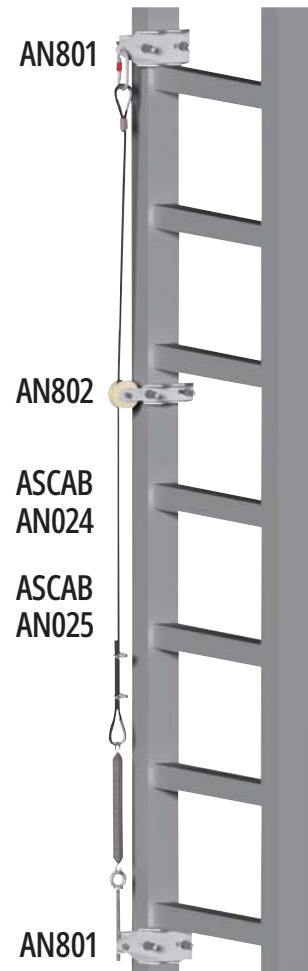
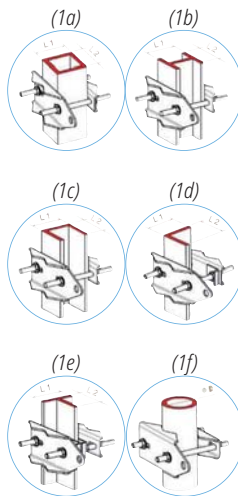

ASCAB AN071	Anti-queda deslizante de tipo com abertura sobre suporte de segurança de cabo com Ø de 8 mm e bloqueio automático, indicador de orientação, pequeno cabo de extensão com dissipador de energia. 1 mosquetão AM002.	Único	CE	EN353-1	900 g	x 5
ASCAB AN025	Metro suplementar do suporte de segurança do cabo para ASCAB.	por metro				
ASCAB AN024	Primeiro metro do suporte de segurança do cabo para ASCAB de aço inoxidável. 1 anel com rosca e guarda cabo. 1 mosquetão AM002	1 m			0.25 kg	x 1
AN801	Fixação elevada (EN795-A), fixação baixa, e sistema de tensão em aço inoxidável com ancoragem universal.	Único		EN795 TIPO A (AN801UNI)	4.2 kg	x 6
AN802	Fixação intermédia em aço inoxidável com ancoragem universal. Recomendada no mínimo a cada 8 m.				1.3 kg	x 12

LV106

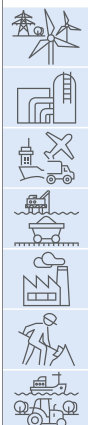

↕	2	3	4	13
↔	6	7	8	12

CAIMAN LV135



↔	6	8	12
---	---	---	----

LV105

Para selar ou aparafusar

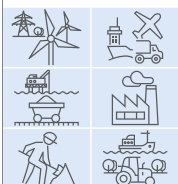

↕	2	3	4	13
↔	6	7	8	12

DAYAK LV120G



↔	6	8	12
---	---	---	----

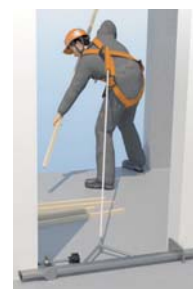

LV100

Instalação rápida

• Instalação do ponto de ancoragem facilitada



↕	2	3	4	13
↔	6	7	8	12



LV106	Ancoragem rotativa de aço inoxidável para instalação vertical ou horizontal (teto).	Único		EN795 TIPO A	100 g	x 10
CAIMAN LV135	Ancoragem para bloco de cimento. Comprimento ajustável de 80 cm a 120 cm.	Ajustável	CE	EN795 TIPO B	TS16415 2	12,9 kg x 1
LV105	Haste de ancoragem com olho em aço inoxidável Ø 12 mm. Comprimento total 140 mm. Comprimento haste (sob flange) 100 mm. Comprimento roscado 80 mm.	Único		EN795 TIPO A		174 g x 10
DAYAK LV120G	Ponto de ancoragem transportável em aço galvanizado para enquadramento de porta ou janela entre 63 e 123 cm. Regulável por parafuso de aperto.	Ajustável	CE	EN795 TIPO B	TS16415 2	7 kg x 1
LV100	Chapa de ancoragem de fixação em aço inoxidável por parafusos Ø 12 mm.	Único		EN795 TIPO A		46 g x 10

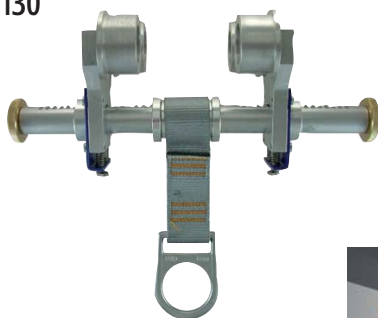

IPN LV130

↕	2	3	13
↔	7		

**AM007**

Concebido para as estruturas com ângulos vivos

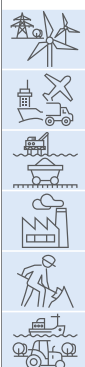

↕	2	3	4	13
↔	6	7	8	12

LV102100 - LV102150

↕	2	3	4	13
↔	6	7	8	12

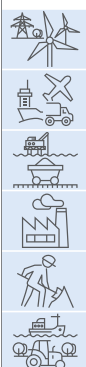
**LV102050**

↕	2	3	4	13
↔	6	7	8	12

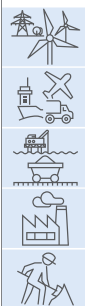
**LO030200 - LO030150 - LO030100**

↕	2	3	4	13
↔	6	7	8	12



Modelo	Descrição	Comprimento	Certificação	Norma	Peso	Quantidade
IPN LV130	Dispositivo de ancoragem provisório transportável com rodas em liga de alumínio. Pode ser fixo em vigas de largura entre 76 e 255 mm.	Ajustável	CE	EN795 TIPO B	4 kg	x 4
AM007	Linga de ancoragem em aço galvanizado 8 mm de Ø. Mangueira de protecção. Dispositivo de ligação com 2 roscas.	1 m			600 g	x 5
LV102150	Anel de ancoragem em correia poliéster elevada tenacidade. Largura de 45 mm. Anel de extremidade com estrangulamento e D de ancoragem em aço.	1,50 m			258 g	x 1
LV102100	Anel de ancoragem em correia poliéster elevada tenacidade. Largura de 45 mm. Anel de extremidade com estrangulamento e D de ancoragem em aço.	1 m			222 g	x 10
LV102050	Fita de extensão com gancho D em poliéster de tenacidade alta. Largura de 45 mm. Anel de extremidade com estrangulamento e D de ancoragem em aço.	0,50 m			300 g	x 15
LO030150	Cabo de estabilização e ancoragem em correia tubular. 2 anéis cosidos. Largura de 25 mm.	1,50 m	CE	EN354	187 g	x 15
LO030200		2 m			218 g	
LO030100		1 m			70 g	

LV400

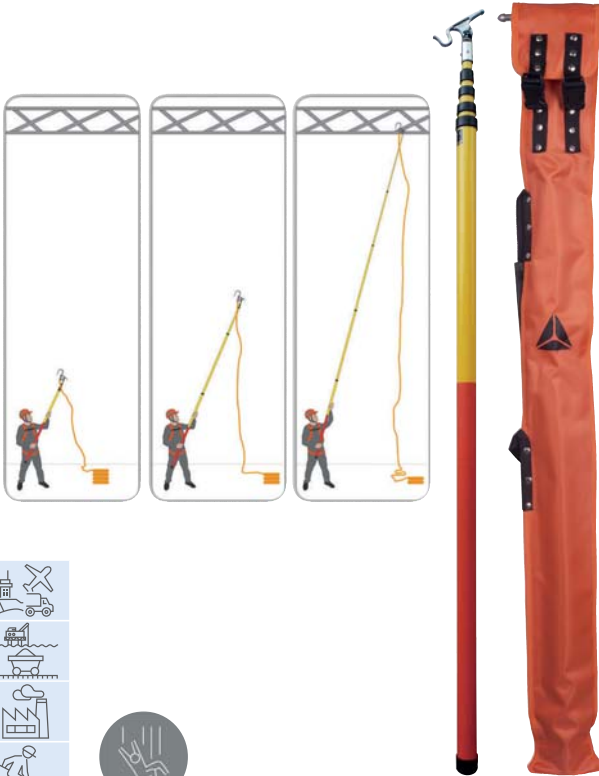

LV403

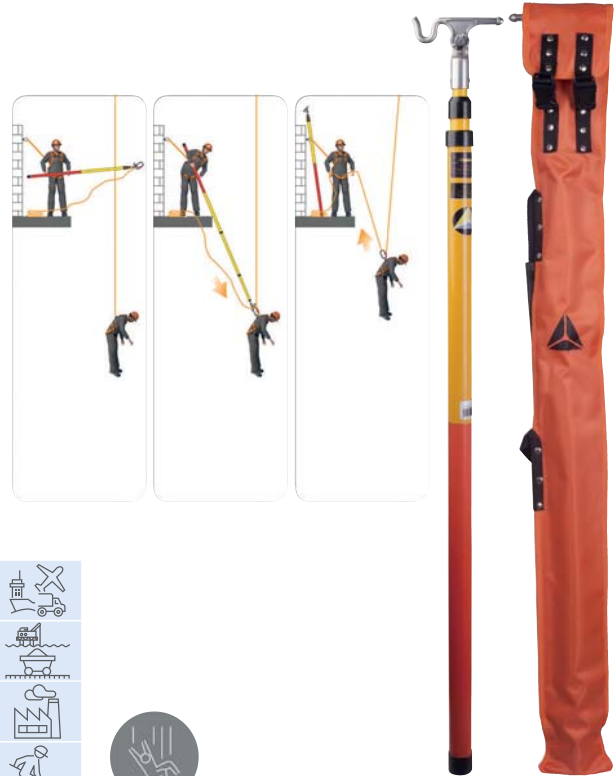

LV401



LV402



LV400	Vara telescópica com 5 secções. Comprimento fechado 2 m. Comprimento aberto 8 m. Matéria isolante a 30kV.	Ajustável				5 kg	x 1	
LV403	Vara telescópica com 3 secções. Comprimento fechado 1,2 m. Comprimento aberto 3 m. Matéria isolante a 30kV.					4 kg	x 10	
LV401	Gancho de fecho automático em alumínio com abertura dupla acção. Abertura 90 mm R>23kN.	Único	CE	EN795 TIPO B	EN362 CLASSE A	1.1 kg	x 1	
LV402	Adaptador para conector, para uso com AM022 ou AM030 (vendido separadamente). Utilizável em varas LV400 e LV403. Particularmente adaptado para executar um resgate para cima ou para baixo.					362 g	x 10	





Seguro, Claro



SPEEDline

↔	6	7	8	11	12
↕					

Descrição	LV201 Linha de vida de secção única
Certificação	EN795:2012 Tipo B + C (Híbrida)
Número máximo de usuários	CEN/TS 16415:2013
Peso	3,8 kg
Materiais	Correia
Largura	20 m. em total, 18 m. úteis
Ancoragens	Nos pontos de início e fim da linha
Deslizador	

Removable

COMPONENTES / INSTALAÇÃO

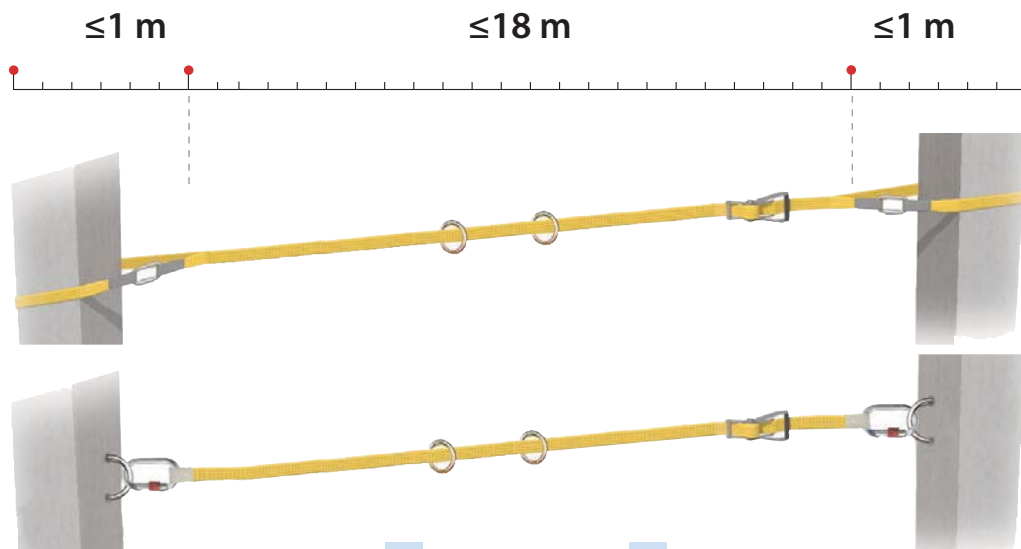

kit composto de:

- 1 18 m Correia
- 2 2 x Correia de ancoragem (2m)
- 3 2 x AM002
- 4 Tensor
- 5 2 x Anéis
- 6 Bolsa para armazenamento

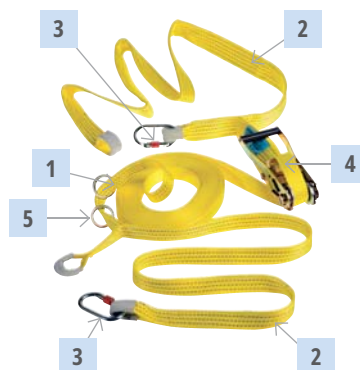



Seguro, Claro



CABLEline



Descrição	LV301 Linha de vida de secção única
Certificação	EN795:2012 Tipo B + C (Híbrida)
Número máximo de usuários	CEN/TS 16415:2013
Peso	6,4 kg
Materiais	Inox
Largura	12 m. em total, 11 m. úteis
Ancoragens	Nos pontos de início e fim da linha
Deslizador	

Removable

COMPONENTES / INSTALAÇÃO

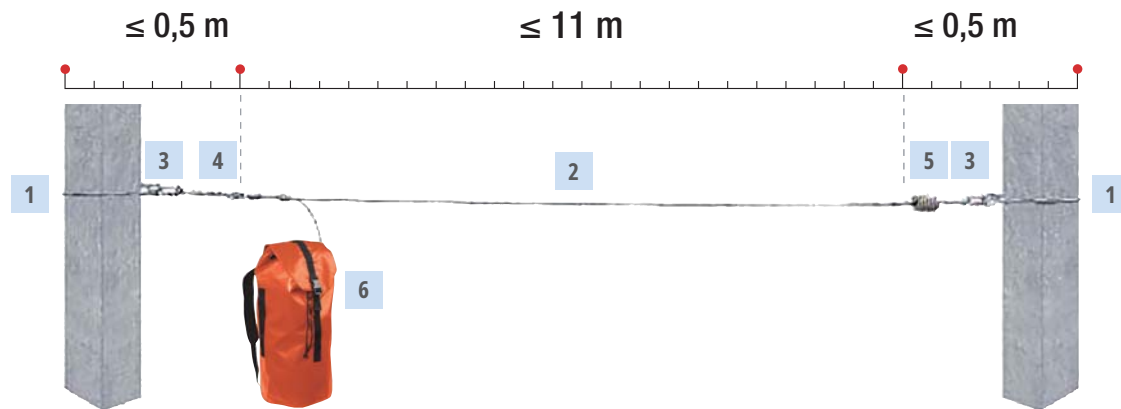

2 x AM007 (1m) 1		LINGA DE ANCORAGEM EM AÇO GALVANIZADO 8 MM DE Ø.	TENSIONER 4		TENSOR
11m LV040 Ø 8 mm 2		CABO	ABSORBER 5		ABSORVEDOR DE ENERGIA
2 x AM002 3		MOSQUETÕES COM BLOQUEIO POR PARAFUSO EM AÇO GALVANIZADO. ABERTURA DE 17 MM. R > 23 KN.	TC008 6		BOLSA PARA ARMAZENAMENTO



LO147150CDD

Duplo cabo em corda trançada Ø 10,5 mm. Terminação 3 anéis com dispositivo de ligação com rosca.

1,50 m

x1
AM002x2
AM022

EN354

1.4 kg

x 5

LO147150

Duplo cabo em corda trançada Ø 10,5 mm. Terminação 3 anéis com dispositivo de ligação com rosca.

1,50 m



EN354

264 g

x 15

LO047150AD

Cabo em corda trançada Ø 10,5 mm. Terminação dispositivo de ligação com 2 roscas.

1,50 m

x1
AM010x1
AM022

EN354

802 g

x 5

LO047100 - LO047150 - LO045200

LO047100

1 m

116 g

LO047150

Cabo em corda trançada Ø 10,5 mm. Terminação dispositivo de ligação com 2 roscas.

1,50 m



EN354

150 g

x 15

LO045200

2 m

188 g

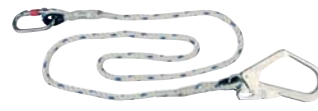
LO007150CD

Cabo em corda torcida Ø 12 mm. Dispositivo de ligação com 2 roscas.

1,50 m

x1
AM002x1
AM022

EN354

850 g

x 5

LO007100 - LO007150 - LO005200

LO007100

1 m

154 g

LO007150

Cabo em corda torcida Ø 12 mm. Dispositivo de ligação com 2 roscas.

1,50 m



EN354

198 g

x 15

LO005200

2 m

260 g

LO030100 - LO030150 - LO030200

LO030100

1 m

EN795
TIPO B

EN354

70 g

LO030150

Cabo de estabilização e ancoragem em correia tubular. 2 anéis cosidos. Largura de 25 mm.

1,50 m

187 g

x 15

LO030200

2 m

218 g

<p>AM027</p>   		<p>AM030</p>   					
<p>Mosquetão com bloqueio automático em liga leve. Grande abertura de 58 mm. Anel deslizante. Olho de ancoragem com abertura por lingueta.</p>	<p>Único</p>	<p>CE</p> <p>EN362 CLASSE A/T</p>	<p>240 g x 20</p>	<p>Gancho com bloqueio automático em liga de alumínio. Abertura de 25 mm.</p>	<p>Único</p>	<p>CE</p> <p>EN362 CLASSE A/T</p> <p>EN12275 CLASSE K/T</p>	<p>130 g x 20</p>
<p>AM023</p>   		<p>AM009</p>   					
<p>Conector de tripla ação com bloqueio automático em alumínio. Abertura de 20 mm. R > 22 kN.</p>	<p>Único</p>	<p>CE</p> <p>EN362 CLASSE B</p> <p>EN12275 CLASSE B</p>	<p>88 g x 20</p>	<p>Amarração rápida em aço inoxidável. Grande abertura de 100 mm. Olho de ancoragem. R > 23 kN.</p>	<p>Único</p>	<p>CE</p> <p>EN362 CLASSE A/T</p>	<p>380 g x 20</p>
<p>AM022X2</p>   		<p>AM025X2</p>   					
<p>Pack de 2 ganchos com bloqueio automático em aço galvanizado. Grande abertura de 51 mm. Olho de ancoragem. R > 23 kN.</p>	<p>Único</p>	<p>CE</p> <p>EN362 CLASSE A</p>	<p>1 kg x 10</p>	<p>Pack de 2 mosquetões com bloqueio automático em liga leve. Abertura de 22 mm. Anel 1/4 de volta. R > 25 kN.</p>	<p>Único</p>	<p>CE</p> <p>EN362 CLASSE B</p>	<p>180 g x 10</p>
<p>AM002X5</p>   		<p>AM018</p>   					
<p>Pack de 5 mosquetões com bloqueio por parafuso em aço galvanizado. Abertura de 16 mm. R > 23 kN.</p>	<p>Único</p>	<p>CE</p> <p>EN362 CLASSE B</p>	<p>802 g x 4</p>	<p>Mosquetão 1/4 de volta com bloqueio automático em aço. Abertura de 17 mm. R > 25 kN.</p>	<p>Único</p>	<p>CE</p> <p>EN362 CLASSE B</p>	<p>200 g x 20</p>



TC001



3



TC002



3



Bloqueador ventral de tipo aberto em liga de alumínio. Funciona com corda torcida Ø entre 8 e 13 mm.

Único

CE

EN567

160 g x 10

Pega de ascensão para mão direita em liga de alumínio. Funciona com corda torcida Ø entre 8 e 13 mm.

Único

CE

EN567

240 g x 10

TC003



3



TC012

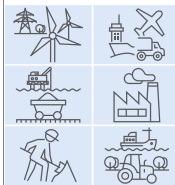

13



Pega de ascensão para mão esquerda em liga de alumínio. Funciona com corda torcida Ø entre 8 e 13 mm.

Único

CE

EN567

240 g x 10

Mono estribo regulável 90 - 120 cm em correia de 25 mm. Pedal de ascensão. Acoplar com TC002 ou TC003.

Ajustável

200 g x 10

SAFECORD TC007



3 13



DESCORD TC006

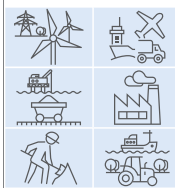

3 13



Dispositivo com fecho automático adaptado para descida e subida, com sistemas de tração mecânicos.

Único

CE

EN12841
TIPO C
EN341
TIPO 2
CLASSE A

360 g x 50

Equipamento de descida com bloqueio automático e dupla segurança (sistema anti-pânico) em alumínio. Prevista para trabalhos em corda torcida Ø entre 9 e 12 mm.

Único

CE

EN12841
TIPO C
EN341
CLASSE 2A

360 g x 50

TC004



3



TC044



3



Oito de montanha em liga de alumínio. Funciona com corda torcida Ø entre 9 e 12 mm.

Único

130 g x 20

Grande oito de salvamento em liga de alumínio. Funciona com corda torcida Ø entre 9 e 16 mm.

Único

260 g x 20

TC005



3



TC015



3



Polia com bridas oscilantes em liga de alumínio. Prevista para trabalhos em corda torcida Ø inferior a 16 mm.

Único



EN12278

30 kN

250 g

x 10

Dupla polia com bridas oscilantes em liga de alumínio para corda torcida Ø inferior a 16 mm.

Único



EN12278

30 kN

430 g

x 10

TC016

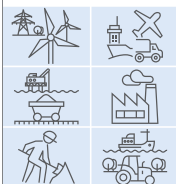

13



TC025

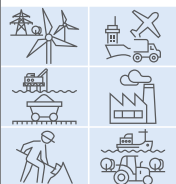

13



Polia mini com bridas oscilantes sobre rolamento de esferas em liga de alumínio para corda torcida Ø inferior a 13 mm e cabo Ø inferior a 12 mm.

Único



EN12278

22 kN

140 g

x 10

Dupla polia em liga de alumínio sobre rolamento de esferas, concebida para as tirolesas sobre cordas (Ø inferior a 13 mm) e cabos (Ø inferior a 12 mm).

Único



EN12278

20 kN

280 g

x 10

TC040



13



TC009



Dupla anilha sobre rolamento de esferas.

Único



EN354

160 g

x 20

Corda torcida semi-estática Ø 10,5 mm - Comprimento sob pedido.

por metro



EN1891

TIPO A

200 g

x 1

TC029



Protecção de corda aberta 35 cm. Fecho por fita com fixação automática. Comprimento modulável por acrescento de elemento.

Único

200 g

x 100



Fácil de instalar, é leve e adapta-se a todos os tipos de solos

TRA20 - TRA22 - TRA30 - TRA32

Pé rotativo em aço

• Adapta-se a todo o tipo de superfície

3 pontos de ancoragem

• Possibilidade de descida por corda

Certificado 3 pessoas

• Pode ser utilizado por 3 pessoas

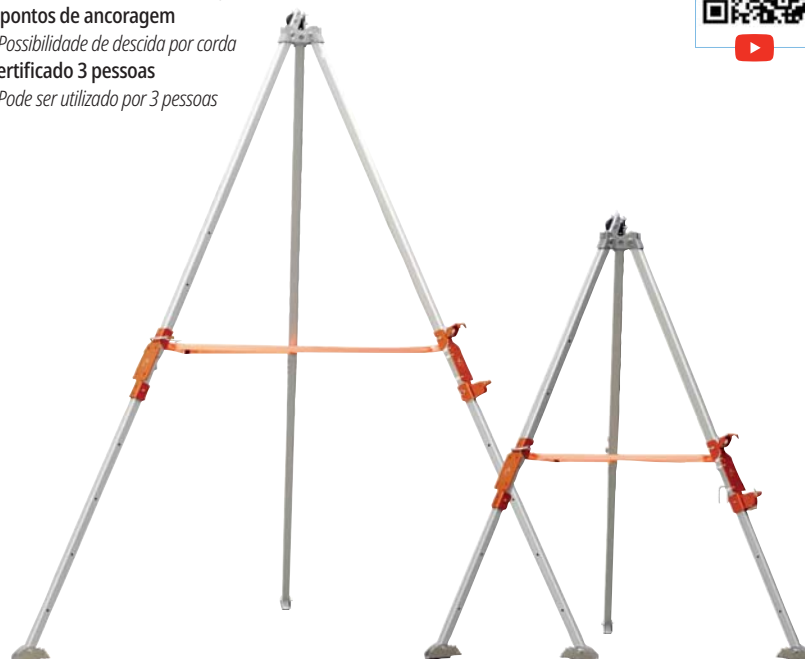

TRA101



TRA102



TRA103



PROTECTOR ELEVATOR TR01820U - TR01830U



TR00620 - TR00630



TRBAG - TRBAG3



ANTI-QUEDA E SALVAMENTO, ESPAÇO CONFINADO

Existem tantas aplicações como tipos de solos, sendo os nossos tripés adaptáveis a todos. Esse foi o desafio que tivemos de enfrentar ao criar este dispositivo: o complexo, mas apaixonante! Hoje, o testemunho dos nossos utilizadores confirma que desenvolvemos a solução de que estavam à espera.

David Naulin, Perito em Produtos de proteção contra as quedas



TRA20	Tripé telescópico de alumínio. Altura regulável de 1,20 a 1,97 m. Distância entre eixos máxima no solo de 1,89 m. 3 pontos de ancoragem centrais, 2 pontos de ancoragem nas pernas. Possibilidade de fixar uma chapa metálica de adaptação TRA101 ou TRA102 ou os degraus TRA103.	Ajustável	CE	EN795 TIPO B	TS16415 3	15.3 kg	x 1
TRA22	Tripé telescópico de alumínio. Altura regulável de 1,20 a 1,97 m. Distância entre eixos máxima no solo de 1,89 m. 3 pontos de ancoragem centrais, 2 pontos de ancoragem nas pernas. Equipado com chapas metálicas de adaptação TRA101 e TRA102. Degraus TRA103 não incluídos.					17.4 kg	
TRA30	Tripé telescópico de alumínio. Altura regulável de 1,74 a 3,02 m. Distância entre eixos máxima no solo de 2,62 m. 3 pontos de ancoragem centrais, 2 pontos de ancoragem nas pernas. Possibilidade de fixar uma chapa metálica de adaptação TRA101 ou TRA102 ou os degraus TRA103.					20.1 kg	
TRA32	Tripé telescópico de alumínio. Altura regulável de 1,74 a 3,02 m. Distância entre eixos máxima ao solo 2,62 m. 3 pontos de ancoragem centrais, 2 pontos de ancoragem nas pernas. Equipado com chapas metálicas de adaptação TRA101 e TRA102 e de 3 degraus TRA103.					22.2 kg	
TRA101	Chapa metálica de fixação de alumínio para sistema anti-queda com curso de retorno automático em cabo de aço. Para fixar aos tripés TRA20 e TRA30.	Único	CE	EN360 150 kg	EN1496 CLASSE A 150 kg	1.3 kg	x 1
TRA102	Chapa metálica de fixação de alumínio para guincho. Para fixar aos tripés TRA20 e TRA30.					860 g	
TRA103	Degrau para aceder à cabeça do tripé e à polia. Vendido à unidade.					500 g	
PROTECTOR ELEVATOR TR01820U	Anti-queda com curso de retorno automático em cabo de aço inoxidável Ø 5 mm. Função guincho de salvamento com punho desmontável. Carter ABS. Sistema de bloqueio por inércia. Dissipador de energia. 1 conector com indicador de rotação e queda, abertura 21 mm.	20 m	CE	EN360 150 kg	EN1496 CLASSE A 150 kg	13.9 kg	x 1
PROTECTOR ELEVATOR TR01830U		30 m				14.5 kg	
TR00620	Guincho manual em aço galvanizado. Comprimento 20 m. Sistema anti-retorno.	20 m	CE	2006/42/EEC	EN1496 CLASSE B	7.8 kg	x 1
TR00630	Guincho manual em aço galvanizado. Comprimento 30 m. Sistema anti-retorno.	30 m				8.1 kg	
TRBAG	Saco de arrumação com rodas para tripé. 250 x 250 x 1640 mm.	Único	CE	EN360 150 kg	EN1496 CLASSE A 150 kg	1.5 kg	x 10
TRBAG3	Saco de arrumação com rodas para tripé 3 m TRA30 e TRA32. 260 x 260 x 2100 mm.					1.8 kg	



GIRAFE TRG20

TRA101 (1)
 TR01720
 TR01730 (2)
 TRA102 (3)
 TR003C
 TR003K (4)
 TRBAG3 (5)

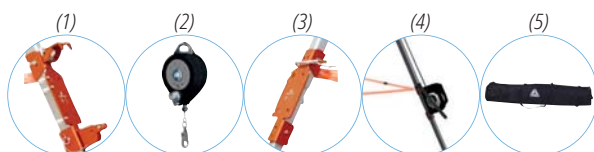

5 13

TRG01



TRG02

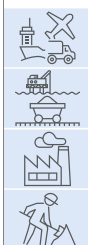

TRG03



GIRAFE TRG20	Ancoragem móvel para espaço confinado. Rotação a 360°. Altura regulável de 1,90 a 2,50 m. Base vendida por separado. Possibilidade de fixar a placa de adaptação TRA101 ou TRA102.	Ajustável	CE	EN795 TIPO B	25 kg	x 1
TRG01	Base giratória no solo para fixar o TRG20.	Único			16 kg	
TRG02	Base giratória na parede para fixar o TRG20.				19 kg	
TRG03	Base móvel para espaço confinado para fixar o TRG20.				36 kg	

TC022

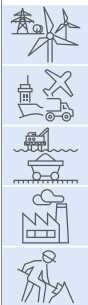

13

RAH33

Permite descer uma pessoa de cabeça para baixo num espaço confinado (canalização, esgotos, cisterna)



13

TC105



13

TC104



13

RAH33	Arnês cabeça em baixo com correia de salvamento. 3 pontos de fixação (esternal, dorsal e para o salvamento). 7 anéis de regulação.	S/M/L	CE	EN1498 CLASSE C	EN361	2 kg	x 5
TC105	Assento para um movimento vertical. Comprimento do repouso-pés regulável para uma melhor estabilidade. Porta-ferramenta anel D dos dois lados.	Único				2.2 kg	x 2
TC022	Triângulo de evacuação rápida. Adapta-se a todas as morfologias graças aos seus 12 pontos de regulação.	Ajustável		EN1498 CLASSE B		1.1 kg	x 1
TC104	Maca de salvamento universal e dobrável com correias ajustáveis.	Único	CE	2017/745 - UE CLASS 1		18.7 kg	



RESCUEHUB TC065

Entregue com um saco de arrumação TC008 (1)

2 passagens de corda (2)

Comprimento máx. de 300 m

2 pessoas, ≤ 225 kg

• Controlo preciso da velocidade de descida para maior segurança

• A velocidade de salvamento melhora com a utilização de uma aparafusadora

**ROPE ACCESS KIT TC039**

Para utilizar com TC009 (1)

Para utilizar com HAR36R (2)

Para utilizar com TC105 (3)

Para utilizar com TC002, TC003 e TC012 (4)

Para utilizar com CAMELEON AN066 (5)

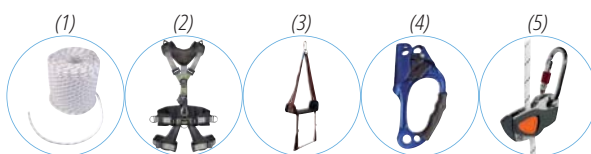
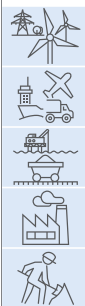

TC066	Corda estática em poliamida Ø 9,6 mm para TC065. Vendida por metro, comprimento máximo de 300 m. Fivelas com guardacabos.	por metro < 300m		EN1891 TIPO A				
RESCUEHUB TC065	Descendedor, dispositivo de salvamento com volante, capaz de levantar até 225 kgs. Homologado para 2 pessoas. Sistema de travagem automático. 2 mosquetões AM030. 1 suporte giratório. Corda TC066, vendido separadamente por metros (comprimento máximo 300 m), fivelas com guardacabos.	Único	CE	EN341 TIPO 1 CLASSE A	EN1496 CLASSE B	3,2 kg	x 1	
ROPE ACCESS KIT TC039	Kit para os trabalhos sobre corda constituído por: 1 equipamento de descida dupla segurança com bloqueio automático TC006, 1 anel de ancoragem LV102150, 2 conectores AM025, 1 saco de transporte TC008. Corda TC009 vendida à parte por metro.			EN12841 TIPO C	EN341 CLASSE A	EN362 CLASSE B	EN795 TIPO B	1 kg

TRBAG



TRBAG3



Saco de arrumação com rodas para tripé. 250 x 250 x 1640 mm.

Único 1.5 kg x 10

Saco de arrumação com rodas para tripé 3 m TRA30 e TRA32. 260 x 260 x 2100 mm.

Único 1.8 kg x 10

RA038_



TC008



Bolsa de tecido de PVC para armazenamento e proteção do equipamentos durante o transporte. Dimensões: 22x33 cm.

Único 512 g x 20

Bolsa de tecido de PVC para armazenamento e proteção do equipamentos durante o transporte. Dimensões: 30 x 65 cm.

Único 1 kg x 5

RA005L



Bolsa de ferramentas de tecido de PVC, conectável ao arnês, para armazenamento e transporte do equipamento. Dimensões: 32x15 cm.

Único 194 g x 20



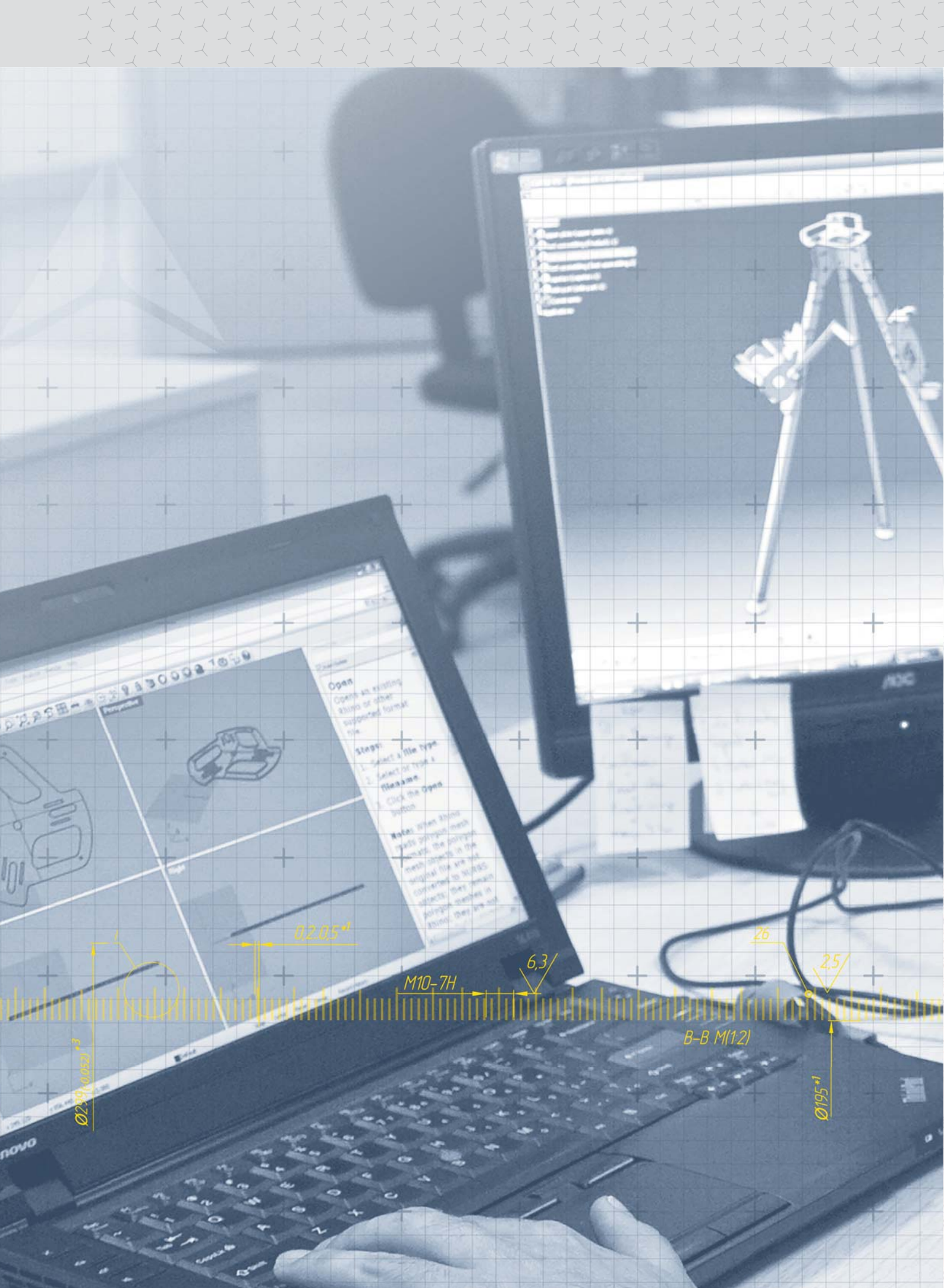

A Delta Plus protege as mulheres e os homens no trabalho, da cabeça aos pés

INFORMAÇÕES TÉCNICAS



PACKAGING

Informações técnicas

348-349



CORNER «SHOP IN SHOP»

Soluções merchandising

350-351

PROTEÇÃO DA CABEÇA

Informações técnicas

355-365



PROTEÇÃO DAS MÃOS

Informações técnicas

366-371



PROTEÇÃO DO CORPO

Informações técnicas

371-376



PROTEÇÃO DOS PÉS

Informações técnicas

377-378

PROTEÇÃO ANTI-QUEDA

Informações técnicas

379-381



ÍNDICE

382-387





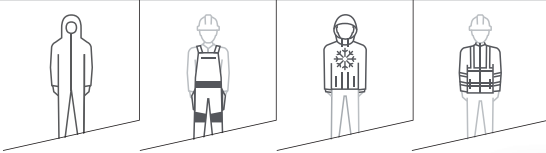

CORNERLOWPART3 - 4

A 120 x A 150 x P 120 cm
 Módulo baixo



CHESTDUMMYGR

A 79 x A 40 x P 40 cm
 Manequim busto



MANNEQUIN

A 172 x A 60 x P 60 cm
 Manequim homem

CORNERCUBE

Pufe cubo de madeira sustentável
 A 40 x A40 x P40 cm

CORNERDRESSING2

A 200 x A 85 x P 60 cm
 Provador

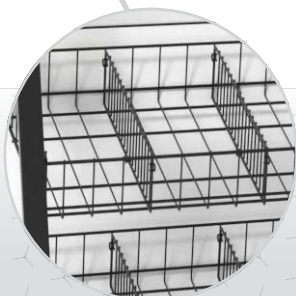
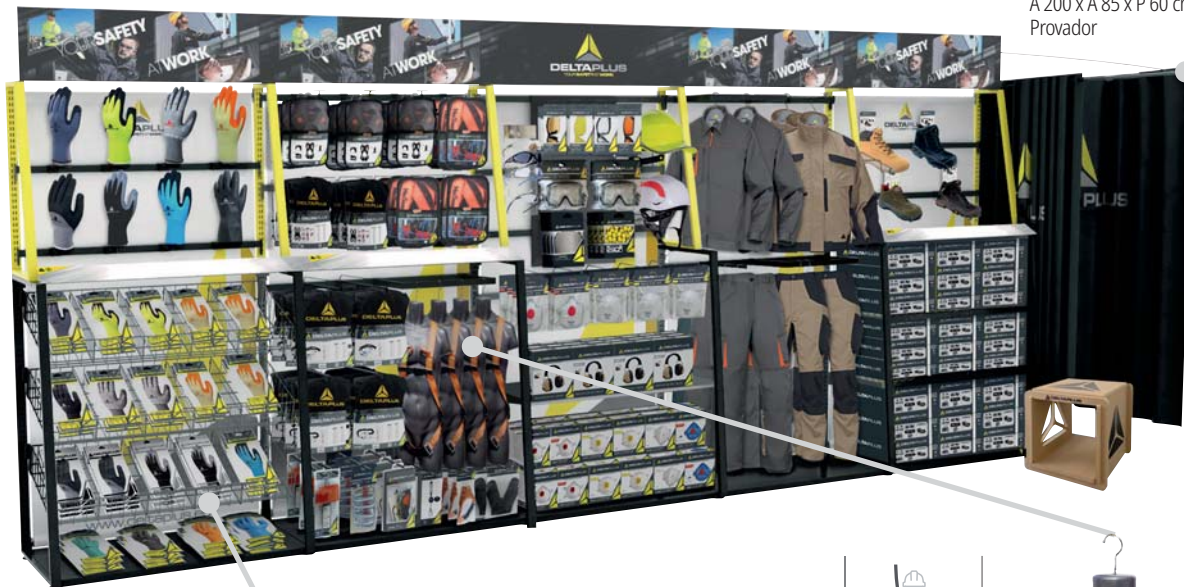

CORNERBASKET4

A 12 x A 102 x P 50 cm
 Cesta para luvas com separadores



PLV012GR

A 79 x A 44 x P 8 cm
 Busto PVC com cabide



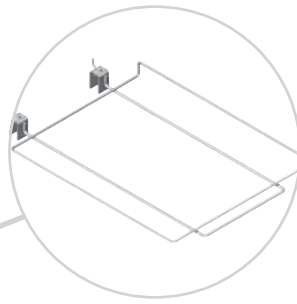

CORNERSHOES10

A 5,5 x A 32 x P 48 cm
1 suporte para 2 pares de calçado sem caixa. Compatível com fundo perfurado.

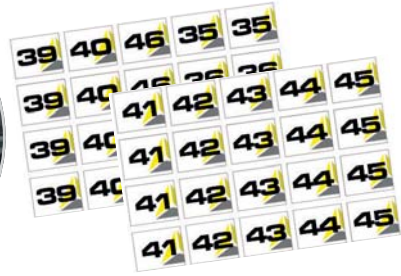

CORNERFRAMESHOES

A 10 x A 20 x P 50 cm
Set de 4 suportes magnéticos para calçado

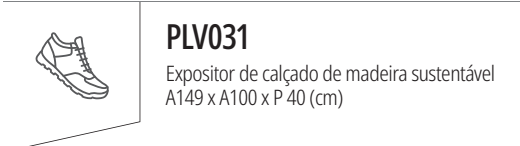

PLV031

Expositor de calçado de madeira sustentável
A 149 x A 100 x P 40 (cm)

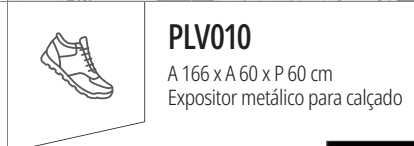

PLV010

A 166 x A 60 x P 60 cm
Expositor metálico para calçado



SOLUÇÕES MERCHANDISING



PLV028NO

H 36 x L 100 x 2 cm
Frontal



CORNERFRAME

A 220 x A 200 --> 300 x P 30 --> 60 cm
Marco metálico para linear

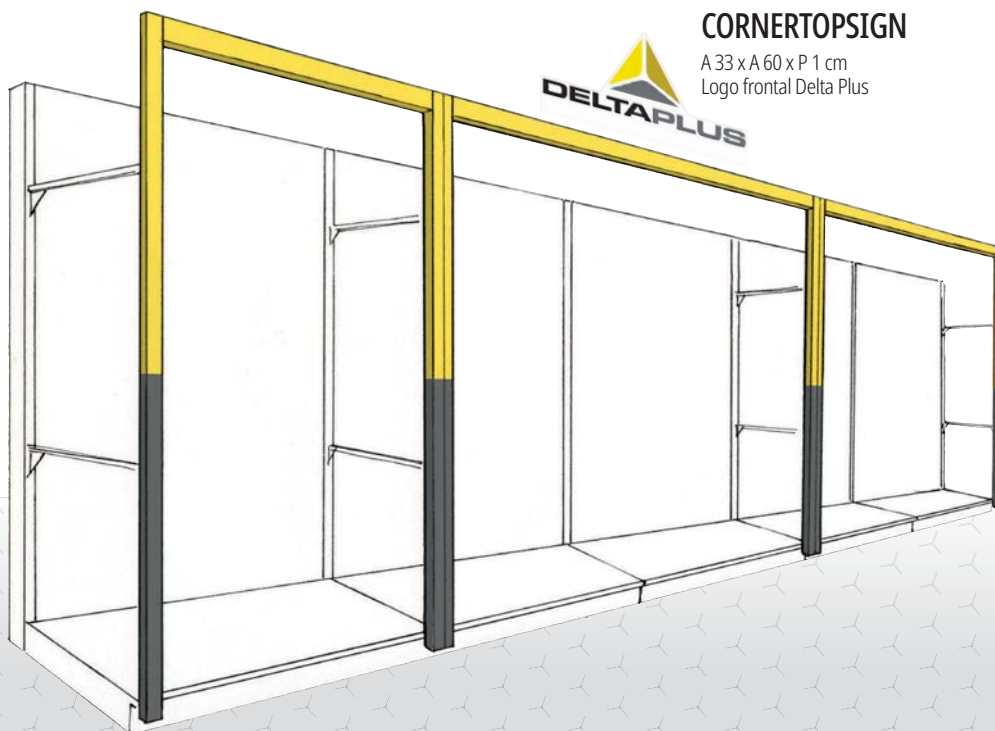

CORNERTOPSIGN

A 33 x A 60 x P 1 cm
Logo frontal Delta Plus



PLV019NO

A 90 x A 11,5 x P 1 cm
Suporte 5 fichas de produto

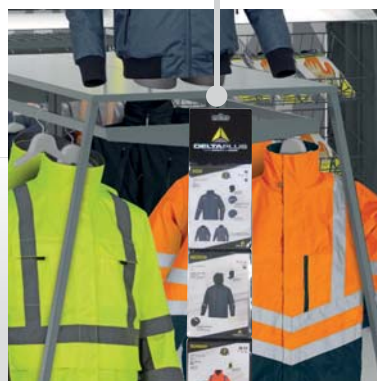

A Delta Plus protege as mulheres e os homens no trabalho, da cabeça aos pés

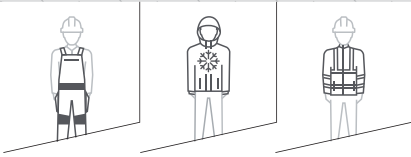

CORNERSEASON2

A 120 x A 120 x P 60 cm
Expositor baixo para
vestuário de temporada



CLIPHANGER2

A 13.5 x A 36.5 x P 2.5 cm
Cruzeta de madeira para calças



HANGER2

A 22 x A 44 x P 1 cm
Cruzeta de madeira para casaco



PLV030

A 190 x A 58 x P 36 cm
Expositor metálico + 12 ganchos

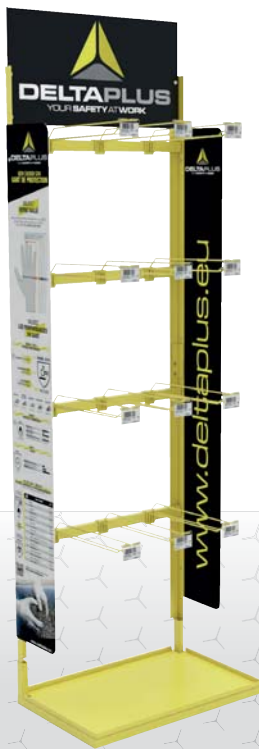

PLV017JA

A 120 x A 35 x P 55 cm
Expositor de cartão 3 prateleiras



PLV002

A 25,5 x A 33 x P 36 cm
Caixa de cartão para
armazenamento



HEADDUMMY001

A 40 x A 25 x P 25 cm
Cabeça manequim



PLV036

Expositor de óculos de
madeira sustentável
A 45 x A 20 x P 17 cm



PLV022BC

A 33 x A 23 x P 7 cm
Mão 3D moldada com base magnética



PLV023BC

A 4 x A 60 x P 20 cm
Base metálica para mão 3D moldada



ÂMBITO REGULAMENTAR

▶ O REGULAMENTO (UNIÃO EUROPEIA)

O Regulamento UE 2016/425 estabelece as exigências aplicáveis à concepção e a fabricação de Equipamentos de Proteção Individual (EPI) destinados a ser colocados no mercado, com o fim de garantir a proteção da saúde e a segurança dos usuários.

A conformidade com as disposições e exigências deste Regulamento permite ao fabricante mostrar o marcado CE no EPI.

O Regulamento EU 2016/425 substitui a Diretiva CEE 89/686 desde 21/04/2018.

▶ A NORMATIVA

O seu objectivo é elaborar métodos de ensaio e exigências em forma de normas que definem as especificações técnicas dos produtos. Algumas de elas, a maioria normas de exigências, realizam-se de acordo com o Regulamento UE 2016/425. O cumprimento destas normas confere presunção de conformidade às exigências do Regulamento UE 2016/425.

▶ AS CATEGORIAS

Conforme o nível de risco considerado o Regulamento define as categorias de EPI e as diferentes obrigações respectivas para o fabricante:

- **EPI de categoria 1: Protecção contra os riscos menores.**
- **EPI de categoria 2:** Todos os EPI que não são da categoria 1 ou 3.
- **EPI de categoria 3:** Protecção contra os riscos de invalidez ou de morte.

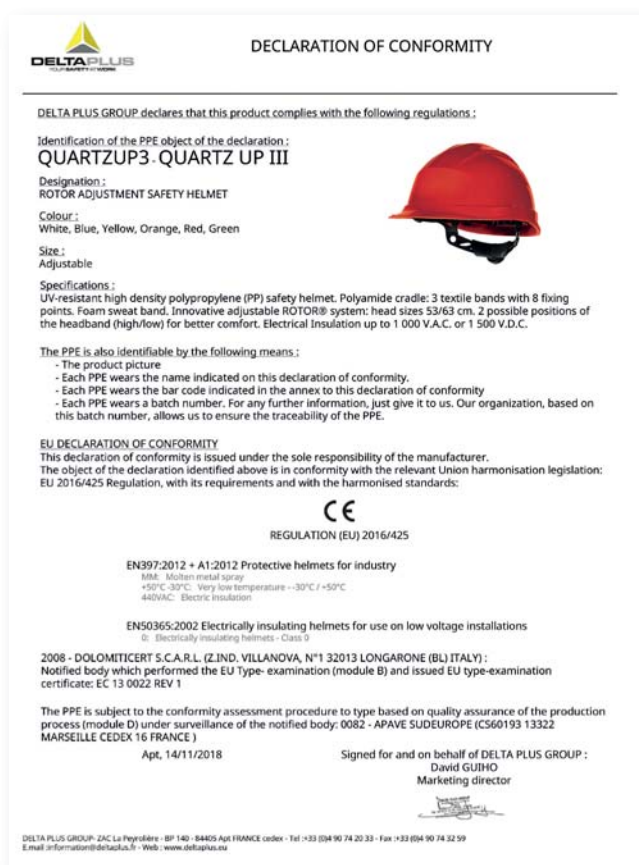

▶ OUTRAS HOMOLOGAÇÕES (FORA DA UNIÃO EUROPEIA)

Alguns dos nossos produtos estão homologados sob as regulações de vários países. Os produtos relacionados (e/ou a sua embalagem) levam a seguinte marcação:

▶ PROCESSO DE CERTIFICAÇÃO

- **EPI de categoria 1:** Avaliação da conformidade pelo fabricante (Módulo A)
- **EPI de categoria 2 e 3:** Exame UE de tipo do EPI (Módulo B) por um organismo credenciado independente durante o qual a conformidade com o Regulamento UE 2016/425 é verificada com o auxílio das normas harmonizadas ao regulamento. Emissão do Atestado de Exame de tipo UE (documento confidencial).
- **EPI de categoria 1, 2 e 3:** Marcação CE no produto.
- **EPI de categoria 3** Controlo por um organismo notificado independente, garantindo a conformidade do fabrico com o EPI examinado:
 - ou seja, conformidade do tipo com a base de controlo interno da produção e de controlos do produto a intervalos aleatórios (Módulo C2)
 - ou seja, conformidade do tipo com a base da garantia da qualidade do modo de produção (Módulo D)
- **EPI de categoria 1, 2 e 3:** Estabelecimento, pelo fabricante, da Declaração de Conformidade UE que demonstra ao utilizador, ao distribuidor e às autoridades de vigilância do mercado, a conformidade do EPI com o Regulamento UE 2016/425.

A ficha do produto, as instruções de uso e a Declaração de conformidade estão disponíveis online, no nosso sítio Web: www.deltaplus.eu

USA	ANSI, ASTM, NIOSH
Argentina	   
Brasil	CA
China	Normas GB
Canadá	
Ucrânia	
Espaço Económico Comum (Rússia, Bielorrússia, Cazaquistão)	

PROTEÇÃO OCULAR

Os óculos protegem-nos contra as projecções de partículas, de líquidos ou de poeiras, as emanações de produtos químicos e as radiações.

COMO PROTEGER-SE BEM?

Escolher os óculos ou o ecrã de protecção adequado.

- **Identificar o tipo de risco:** projecções, radiação, ...
- **Determinar o tipo de protecção:** óculos com hastes, óculos-máscara, viseira, protecção para óculos.

- **Determinar a característica da protecção:** anti-riscos, anti-embaçamento, tonalidade variável, ...
- **Seleccionar o tipo de lentes:** monobloco, binocular.
- **Escolher o tipo de armação:** design, clássica, ...

NORMAS

EN166: Aplicável a qualquer tipo de protectores individuais dos olhos contra os perigos susceptíveis de danificar os olhos com excepção das radiações de origem nuclear, dos raios X, das emissões laser e dos infravermelhos gerados por fontes a baixa temperatura. Não se aplica aos protectores dos olhos para os quais existem normas distintas (protector dos olhos anti-laser, óculos de sol de uso geral, ...).

EN175: Especificações das exigências de segurança para os equipamentos de protecção dos olhos e do rosto para a soldadura e as técnicas conexas (armações/suportes dos filtros).

EN169: Especificações dos números de escalão e dos requisitos relativos ao factor de transmissão dos filtros com vista a proteger os operadores para a soldadura e as técnicas associadas. Especificação dos requisitos relativos aos filtros de soldadura com número duplo de escalão.

EN170: Especificações dos números de escalão e dos requisitos relativos ao factor de transmissão dos filtros de protecção contra os raios ultravioletas.

EN172: Especificações dos números de escalão e dos requisitos relativos ao factor de transmissão dos filtros de protecção contra os raios solares, uso industrial.

EN379: Especificação dos requisitos dos filtros de soldadura automática, isto é dos ecrãs de soldadura com variação automática do factor de transmissão. Esses ecrãs destinam-se a proteger os operadores em operações de soldadura e técnicas semelhantes.

EN1731: Especificações dos materiais, da concepção, do desempenho e dos métodos de teste para os protectores oculares e de rosto de tipo gradeado, de uso profissional.

ANSI (US American National Standards Institute) Z87.1: Especificações dos requisitos gerais e mínimos, dos métodos de teste, de selecção, de utilização e de manutenção dos protectores oculares e do rosto.

GS-ET 29

Exigências, rendimentos, métodos de provas relativas às viseiras, que asseguram uma protecção contra o arco eléctrico.

MARCAÇÃO

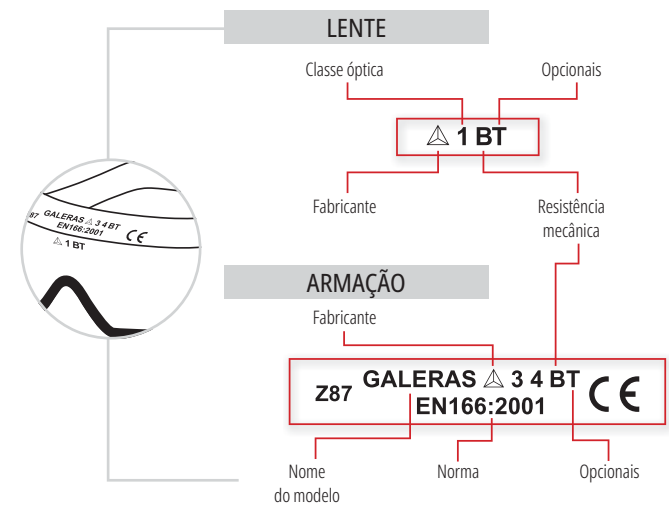
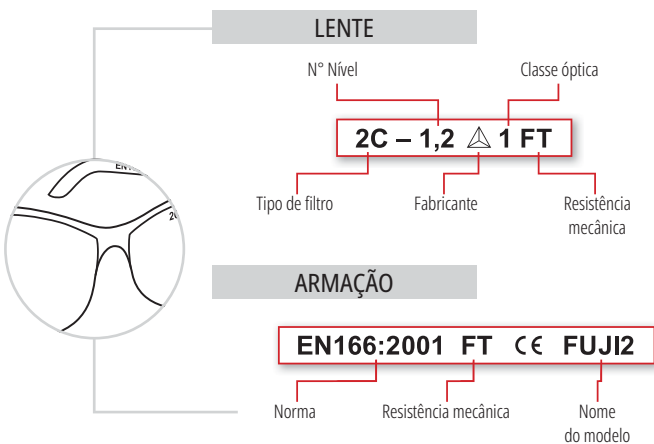

• SIGNIFICADO DOS SÍMBOLOS - EN166 :

1 : Classe óptica para um uso permanente de óculos.

Obrigatórias

- S : Solidificação reforçada: esfera de diâmetro de 22mm lançada a 5,1 m/s (18,36 km/h).
- F : Impacto a baixa energia: esfera de diâmetro de 6 mm lançada a 45 m/s (162 km/h).
- B : Impacto a média energia: esfera de diâmetro de 6 mm lançada a 120 m/s (432 km/h).
- A : Impacto a alta energia: esfera de diâmetro de 6 mm lançada a 190 m/s (684 km/h).





Opcionais

- 3 : Resistência aos líquidos (gotas e projecções).
- 4 : Resistência às partículas grossas de poeira (grossura > 5 microns).
- 5 : Resistência ao gás e finas partículas de poeira (grossura < 5 microns).
- 8 : Resistência ao arco eléctrico de curto-circuito.
- 9 : Resistência às projecções de metal fundido e sólidos quentes.
- T : (F - B - A) Partículas lançadas a grande velocidade e a temperaturas extremas -5°C / +55°C.
- N : Resistência ao embaçamento dos óculos.
- K : Resistência à deterioração das superfícies por partículas finas (anti-riscos).



OS FILTROS

Uma ampla proporção do espectro electromagnético (ultravioletas, infravermelhos,...) e algumas partes da luz podem ser eliminadas pelo uso de filtros específicos.

MARCAÇÃO DAS LENTES DOS ÓCULOS									
Cor das lentes	Factor mínimo de transmissão da luz visível	Nível	EN166					SOLDADURA (EN169)	
			FILTROS UV (EN170)		FILTROS IR (EN171)	FILTROS SOLARES (EN172)			
			2	2C	4	5	6		
			A percepção das cores pode ser alterada	A percepção das cores não é alterada		Sem especificidade de proteção contra IR	Com especificidade de proteção contra IR	Não tem número de código	
CLARO 	80,0%	1,1					5-1,1	6-1,1	
	74,4%	1,2	2-1,2	2C-1,2	4-1,2				
FUMADO CLARO 	58,1%	1,4	2-1,4	2C-1,4	4-1,4		5-1,4	6-1,4	
	43,2%	1,7	2-1,7	2C-1,7	4-1,7		5-1,7	6-1,7	
	29,1%	2	2-2	2C-2	4-2		5-2	6-2	
FUMADO 	17,8%	2,5	2-2,5	2C-2,5	4-2,5		5-2,5	6-2,5	
	8,0%	3,1					5-3,1	6-3,1	
MUITO ESCURO (para soldadura) 	8,5%	3	2-3	2C-3	4-3				3
	3,2%	4	2-4	2C-4	4-4		5-4,1	6-4,1	4
	1,2%	5	2-5	2C-5	4-5				5
	0,44%	6			4-6				6
	0,16%	7			4-7				7
	0,061%	8			4-8				8
	0,023%	9			4-9				9
	0,085%	10			4-10				10
	0,0032%	11							11
	0,0012%	12							12
	0,00044%	13							13
	0,00016%	14							14
	0,000061%	15							15
	0,000023%	16							16

A marcação das lentes é composta de 2 dígitos (separados por «-»):

NÚMERO DE CÓDIGO :

de 2 a 6. As lentes para soldadura não têm código.

NÍVEL :

de 1,1 (quanto mais a % de transmissão da luz visível é elevada, mais clara é a lente) a 16 (quanto maior for a % de transmissão da luz visível, mais escura é a lente).

Gama DELTA PLUS :

As possibilidades indicadas a amarelo estão disponíveis na gama DELTA PLUS.

O ESPECTRO ELETROMAGNÉTICO

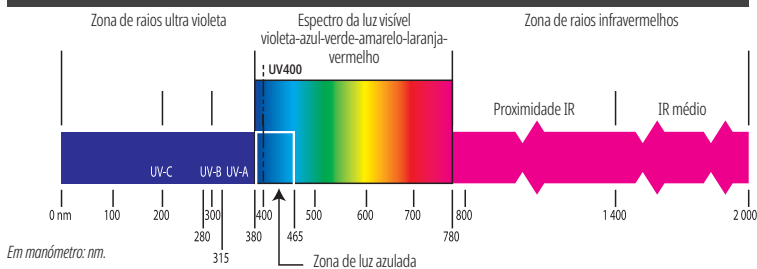

Todos os nossos óculos em policarbonato filtram 99,9% dos UVA, B e C de 130 a 380 nm. Os nossos óculos UV400 têm um alcance de filtração UV até 400 nm

OS RISCOS DEVIDOS AOS RAIOS NOCIVOS PARA OS OLHOS

Zona	Comprimento de onda	Ambiente	Lesões oculares
UV-A	315-380 nm	Trabalhos em exterior.	Cansaço ocular, cegueira parcial, catarata. Ensolaramento.
UV-B	280-315 nm	Luz solar. Ambiente industrial. Exame sob luz negra.	Catarata. Flash do soldador. Golpe de arco.
UV-C	100-280 nm	Ambiente industrial. Soldadura a arco.	Lesões da córnea ou do cristalino. Perda da visão.
Luz azul nociva	380-465 nm	Ambiente industrial. Trabalho com computador (cansaço, VDU). Instalações eléctricas. Trabalhos em exterior.	Lesões da retina. Perda da visão. Degenerescência macular (envelhecimento). Retinite pigmentária.
Infravermelhos	780-1400 nm (próximo IV) 1400-2000 nm (IV médio)	Soldadura eléctrica. Trabalho de fusão. (fabrico do vidro ou do aço). Processos micro-ondas. Luz solar.	Lesões da retina. Degenerescência macular (envelhecimento). Retinite pigmentária (próximo IV). Lesão do cristalino e da córnea (IV médio).

SOLDAGEM

- 1** qualidade + elevada
- 3** qualidade + baixa

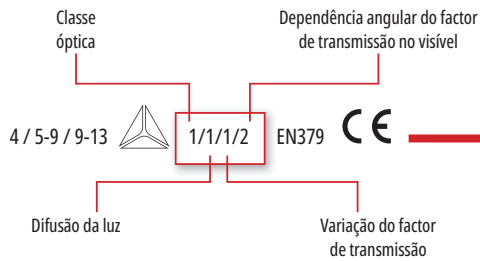

1 Classe óptica:
Indica a distorção da imagem quando olhamos através do ecrã



2 Difusão da luz:
Indica o brilho e a nitidez do ecrã. A imagem está desfocada?



3 Variação do factor de transmissão:
Indica a consistência da tonalidade do ecrã aquando do seu ajuste. Não deve aparecer nenhuma área demasiado escura ou clara no ecrã

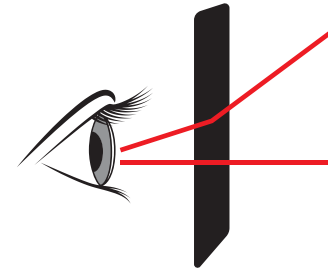

4 Dependência angular do factor de transmissão no visível:
O brilho do ecrã deve ser igual consoante o ângulo formado entre o nosso olhar e o ecrã auto-obscurecedor.

SOLDADURA A ARCO

UTILIZAÇÕES RECOMENDADAS DOS DIFERENTES NÚMEROS DE ESCALÕES PARA A SOLDADURA POR ARCO NORMAS EN169 / EN175

Processos	Intensidade da corrente A																															
	1.5	6	10	15	30	40	60	70	100	125	150	175	200	225	250	300	350	400	450	500	600											
Eléctrodos revestidos	8				9				10				11				12				13				14							
MAG	8				9				10				11				12				13				14							
TIG	8				9				10				11				12				13											
MIG (sobre metais pesados)					9				10				11				12				13				14							
MIG (de baixa liga)					10								11				12				13				14							
Corte por arco com jato de ar comprimido					10								11				12				13				14				15			
Corte com projecção de plasma					9				10				11				12				13											
Soldadura a micro plasma	4		5		6		7		8		9		10		11		12															

Esta tabela é válida para condições normais de utilização, nas quais a distância entre o olho do utilizador e a massa do metal fundido é de aproximadamente 50 cm e a iluminação de aproximadamente 100 lux.



PROTEÇÃO DO CRÂNIO

▶ COMO PROTEGER-SE CORRETAMENTE?

Escolher o capacete de obra adequado.

Identificar o risco: queda de objectos, choques, riscos combinados (anti-ruído mais protecção da face).

O capacete de obra desempenha três funções:

Anti-penetração para uma protecção eficiente da caixa craniana.

Amortecimento proporcionado pelo capacete e pelo arnês de fixação que absorvem os choques provocados por massas em movimento.

Deflexão proporcionada por uma ergonomia adequada que permite desviar a queda perpendicular de um objeto em cima do crânio.

Existe também uma gama de acessórios que garantem a protecção da face e dos ouvidos.

▶ NORMAS

EN397	Capacete de protecção para a indústria	OBRIGATORIAS	Impacto* : força transmitida à falsa cabeça não deve ser superior a 5 kN aquando da queda de um objecto de 5 kg de 1m de altura. A energia de choque no capacete no final do teste atinge 49 J. Penetração* : a ponta da massa utilizada durante o teste (3 kg por 1m) não deve entrar em contacto com a cabeça. Inflamabilidade : o capacete não deve queimar com emissão de chamas mais do que 5 seg. após a remoção da chama. <i>* Os testes de impacto e de penetração são realizados a temperatura ambiente, a +50°C e a -10°C.</i>
		OPCIONAIS	A temperaturas extremas : os testes de impacto e penetração são realizados à temperatura ambiente, +150°C, a -20°C ou -30°C. Protege contra um contacto accidental de curta duração com um condutor eléctrico sob tensão que pode atingir 440 VCA . Protege contra a compressão lateral . A deformação máxima do capacete deve ser ≤ a 40 mm. Resistência contra as projeções de metais em fusão .
EN50365	Capacetes com isolamento eléctrico para utilização em ambientes de baixa tensão	OBRIGATORIAS	Capacetes electricamente isolantes para utilização em ou próximo de instalações sob tensão não ultrapassando 1000 VCA ou 1500 VCC (classe eléctrica 0). Utilizados simultaneamente com outros equipamentos de protecção electricamente isolantes, estes capacetes impedem as correntes perigosas de atravessar as pessoas pela cabeça. Estes testes opcionais de isolamento eléctrico são mais constrangedores do que os da norma EN397, completando-os (marcação dos 2 triângulos, Classe 0).
ANSI/ISEA Z89.1	(American National Standards Institute) Norma americana para a protecção da cabeça em ambiente industrial	OBRIGATORIAS	Em função do tipo e da classe do capacete: Protecção contra os riscos mecânicos (choque, penetração, esmagamento), inflamabilidade, isolamento eléctrico.
		OPCIONAIS	
EN812	Bonés anti-choque para a indústria	OBRIGATORIAS	Impacto* : Este EPI protege contra impactos decorrentes de colisões contra as estruturas ou objectos. Não protege, de modo algum, contra o impacto que resulta da queda de um objecto. A energia de choque no capacete no final do teste atinge 12,25 J. Penetração* : a ponta da massa utilizada durante o teste (0,5 kg por 0,5 m) não deve entrar em contacto com a cabeça. <i>* Os testes de impacto e de penetração são realizados a temperatura ambiente, a +50°C e a -10°C.</i> Não deve ser, em caso algum, substituída por um capacete de protecção para a indústria (EN397).
		OPCIONAIS	A temperaturas extremas : os testes de impacto e penetração são realizados à temperatura ambiente a -20°C ou -30°C. Protege contra um contacto accidental de curta duração com um condutor eléctrico sob tensão que pode atingir 440 VCA . Inflamabilidade : o capacete não deve queimar com emissão de chamas mais do que 5 seg. após a remoção da chama (marcação F).

▶ ILUSTRAÇÃO MARCAÇÃO CAPACETES

Material do capacete



Ano e mês de fabrico.
Vida útil dos capacetes:
ZIRCON, QUARTZ UP:
5 anos a partir da data de fabrico,
3 anos em utilização.
SUPER QUARTZ, DIAMOND,
GRANITE, ONYX:
7 anos a partir da data de fabrico,
4 anos em utilização.



C E 0082
EN397:2012 + A1:2012
DIAMOND V
-30°C **LD MM 440 VAC**
Classe 0
Batch NR :
production date

> Marcação CE
> Número da norma
> Nome do modelo de capacete
> Exigências facultativas
> Norma EN50365
> N.º de lote

DELTA PLUS
53 - 63 cm

> Identificação do fabricante
> Escala de tamanhos

PROTEÇÃO AUDITIVA

A perda de audição relacionada com a exposição ao barulho é a doença profissional mais frequente, tanto na Europa como na América do Norte, representando cerca de um terço de todos os casos de doença relacionadas com o trabalho. Esses distúrbios podem ter efeitos duradouros que causam stress, fadiga ou isolamento, aumentando significativamente o risco de acidentes de trabalho induzidos por outros fatores. A perda de audição é irreversível e frequentemente detetada tardiamente, razão pela qual os EPI que cobrem este risco estão classificados na categoria III.

▶ O OUVIDO E OS SONS

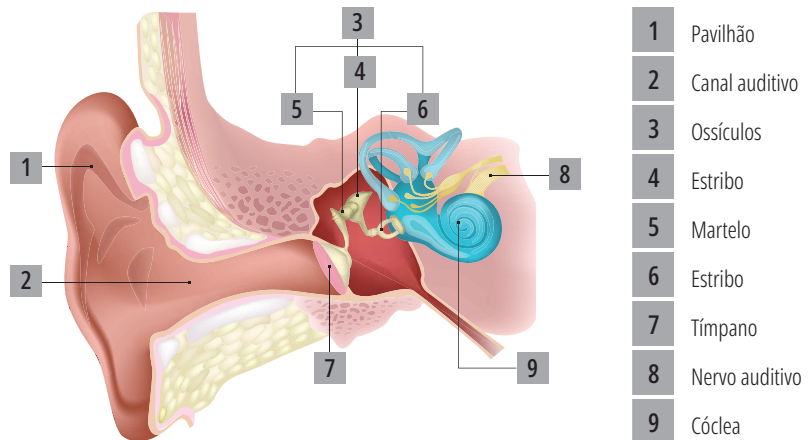
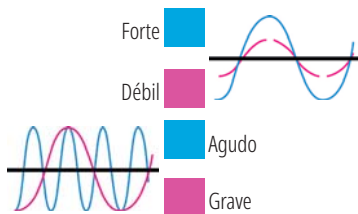

O barulho, como fenómeno vibratório, caracteriza-se por:

- **A sua intensidade** (em decibéis [dB]) corresponde à amplitude das vibrações emitidas pela fonte sonora. O dB corresponde ao nível sonoro mínimo audível pelo ouvido humano. O limiar de dor é de 120 dB e o ouvido pode sofrer danos a partir de 85 dB.
- **A sua frequência** (em Hertz [Hz]) irá definir a altura percebida. Quanto mais elevada for a frequência mais agudo será o som e, quanto mais baixa, mais grave será o som. O ouvido humano pode perceber sons a frequências compreendidas entre 20 Hz (muito grave) e 20.000 Hz (muito agudo).
- A sua duração e variação, que permitem distinguir sons muito breves, com uma duração na ordem do segundo, tais como os ruídos impulsivos (disparo, impactos) de sons de maior duração (horas, dia), para os quais é importante de considerar a dose resultante de ruído recebida.

Podemos decompor o ouvido em três partes distintas:

- **O ouvido externo**, constituído pelo pavilhão e pelo canal auditivo
- **O ouvido médio**, situado entre o tímpano e o ouvido interno. Está cheio de ar e permite, através dos ossículos (3), transformar as vibrações aéreas em vibrações solidianas, analisáveis pelo ouvido interno.
- **O ouvido interno**, coração do sistema auditivo, constituído por uma cavidade cheia de líquido com a cóclea, onde se encontra o órgão de Corti. Neste, as vibrações do líquido são transmitidas aos ossículos e captadas pelas células ciliadas, que as selecionam por frequência. A informação é então conduzida pelo nervo auditivo até ao córtex cerebral que a poderá interpretar.

▶ DB(A)

O ouvido humano é particularmente sensível a cada gama de frequência. A níveis sonoros moderados, não é tão sensível aos sons graves. Para representar essa sensibilidade particular, as medições de ruídos e normas utilizam uma ponderação dos níveis sonoros medidos, designada ponderação A. Os decibéis ponderados desta forma são indicados dB(A).



▶ COMO PROTEGER-SE CORRETAMENTE?

Escolher o aparelho de protecção anti-ruído adequado.

- **Identificar o tipo de ruído:** estável, flutuante, intermitente, impulsivo.
- **Caracterizar o ruído no posto de trabalho:** intensidades (dB) e frequências (Hz).
- **Determinar a duração da exposição**
- **Calcular a atenuação** necessária para voltar a valores aceitáveis (comparar com a Directiva 2003/10/CE).

Requisitos da Directiva 2003/10/CE: Prescrições mínimas para a protecção dos trabalhadores contra os riscos relacionados com a exposição ao ruído		
Exposição durante 8 horas a ≥ 85 dB(A)	Exposição durante 8 horas a ≥ 80 dB(A) e < 85 dB(A)	Exposição durante 8 horas a > 75 dB(A) e < 80 dB(A)
Protector auditivo obrigatório	Protector auditivo disponibilizado ao trabalhador	Protector auditivo recomendado

O desempenho do protector auditivo (o seu nível de atenuação) deve ser adaptado à avaliação do risco no posto de trabalho. Deve reduzir o ruído esteja a um nível não nocivo para a saúde, evitando ainda uma sobre-protecção que cortaria o operador do seu ambiente (alerta, comunicação, etc.).

▶ DOSE DIÁRIA REGULAMENTAR AUTORIZADA CONSOANTE O NÍVEL SONORO

Sons contínuos	Nível de pressão acústica contínua equivalente em dB(A)	85 dB(A)	91 dB(A)	100 dB(A)	112 dB(A)
		Duração diária de exposição equivalente a uma exposição de 85 dB	8 horas	2 horas	15 minutos
Sons impulsivos	Nível de pressão acústica de pico em dB	135 dB	115 dB	95 dB	90 dB
	Número limite de impulsos ou choques em 8 horas	1	100	10 000	30 000



▶ TAXA DE USO

A proteção auditiva diminui muito rapidamente quando a proteção não é usada em permanência



2 mn de não uso (em 8h) => redução de 25% da eficácia da proteção

2h de não uso (em 8h) => perda de 75% da eficácia da proteção

▶ NORMAS

- EN352: Exigências de segurança e ensaios.
 - EN352-1: Abafadores de ruído.
 - EN352-2: Auriculares.
 - EN352-3: Abafadores de ruído montados sobre capacetes de proteção.
 - EN352-4: Abafadores anti-ruído com atenuação dependente do nível.
 - EN352-6: Os abafadores anti-ruído com entrada áudio eléctrica.
 - EN352-8: Os abafadores anti-ruído áudio de divertimento.
- Essas normas estabelecem as exigências em termos de fabrico, de concepção, de desempenho e de procedimentos de ensaio. Prescrevem também que as informações relativas às características sejam colocadas à disposição.

• EN458: Protecção auditiva

Propicia recomendações relativas à escolha, à utilização, à manutenção e às precauções de uso.

• ANSI (US American National Standards Institute) S3.19 - 1974

Esta norma estabelece o método de ensaio, permitindo estabelecer o nível de atenuação do ruído (NRR Noise Reduction Rating) de um protector auditivo, em conformidade com as recomendações da EPA (US Environmental Protection Agency).

▶ MODO DE USO:

Quando um equipamento de protecção auditiva pode ser usado de várias maneiras (na cabeça e sob o queixo, por exemplo), deve ser testado para cada modo de uso.

▶ OTH: Sobre a cabeça

▶ UTC: Por baixo da barba

▶ BTH: Atrás da cabeça



▶ VALORES DE ATENUAÇÃO DO RUÍDO

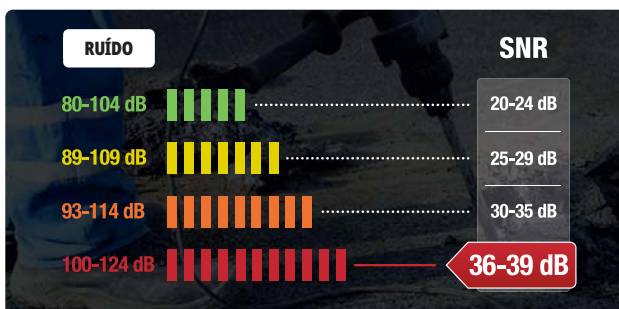

▶ COMO UTILIZAR OS VALORES DE ATENUAÇÃO?

3 indicadores, do mais simples ao mais preciso, são disponibilizados a o utilizador:

- SNR (Single Number Rating) : Valor da redução média do ruído.
- HML: Valores de atenuação expressados em função dos níveis médios de frequências:
 - H: Atenuação do EPI em altas frequências (ruídos agudos)
 - M: Atenuação do EPI em frequências médias
 - L: Atenuação do EPI em frequências baixas (ruídos graves)
- APV (Assumed Protection Value) : Valores de atenuação expressas em 8 níveis precisos de frequências (cf. a ficha técnica do protector auditivo).

▶ DUPLA PROTEÇÃO:

Quando não chega o uso de uma única protecção auditiva, poderão ser combinadas. A atenuação resultante do uso simultâneo de tampões para os ouvidos com um SNR de classe B e uns abafadores anti-ruído com um SNR de classe ST é calculada através da seguinte fórmula: $33 \times \log((0,4 \times B) + (0,1 \times ST))$

▶ NÍVEL DE RUÍDO



PROTEÇÃO RESPIRATÓRIA

Directivas Europeias: obrigações do usuário final

89/391: Identificar e avaliar o risco, tomar as medidas preventivas e de proteção, informar e formar os trabalhadores.

2004/37: Riscos ligados à exposição a agentes cancerígenos ou mutagénicos no trabalho: identificação dos perigos, «valores limite», proteção respiratória.

89/656: Seleccionar e usar o EPI apropriado e certificado, informar e formar os usuários, verificar e substituir o EPI se necessário.

▶ NORMAS

As principais normas dizem respeito aos aparelhos respiratórios

• EN136: Máscaras completas

Inclui ensaios relativos à resistência, à temperatura, aos choques, à chama, à radiação térmica, à tração, aos produtos de limpeza e de desinfecção. Além disso, a inspeção visual deve ser sobre a marcação e o manual de informação do fabricante.

• EN140: Meias-máscaras e quarto de máscaras

Diz respeito aos ensaios de resistência aos choques, aos produtos de limpeza e de desinfecção, à temperatura, à chama e aos ensaios de resistência respiratória.

• EN14387: Filtros anti-gás e filtros combinados

Inclui ensaios de laboratório destinados a garantir a conformidade da resistência aos choques, à temperatura, à humidade, aos ambientes corrosivos e da resistência mecânica e respiratória.

• EN143: Filtros contra partículas

Refere-se à resistência aos choques, à temperatura, à humidade e aos ambientes corrosivos, e à resistência mecânica e respiratória.

• EN149: Meias-máscaras filtrantes

Diz respeito aos ensaios de resistência aos choques, aos produtos de limpeza e de desinfecção, à temperatura, à chama e aos ensaios de resistência respiratória.

• EN405: Meias-máscaras filtrantes com válvulas e filtros antigás ou filtros combinados

Especifica os ensaios em matéria de resistência às manipulações, ao desgaste, aos choques, à chama e à resistência respiratória.

• EN148-1: Conector de rosca standard

Define o sistema de conexão standard dos filtros para máscaras completas.

• NIOSH (US National Institute for Occupational Safety)

42 CFR Part84 Peças faciais de filtração, vários níveis de proteção (lista não exaustiva):

• N95: Filtra no mínimo 95% das partículas (não oleosas) em suspensão no ar.

• N99 Filtra no mínimo 99% das partículas (não oleosas) em suspensão no ar.

PRODUCTOS	NORMAS	FUGA TOTAL ATÉ AO INTERIOR** (%)	FACTOR DE PROTEÇÃO NOMINAL*
FFP1	EN149	22	4
FFP2	EN149	8	12
FFP3	EN149	2	50
½ máscara P1 ½ máscara gásXP1	EN140 EN14387 EN143 + A1	22	4
½ máscara P2 ½ máscara gásXP2	EN140 EN14387 EN143 + A1	8	12
½ máscara P3 ½ máscara gásXP3	EN140 EN14387 EN143 + A1	2	48
½ máscara gásX	EN140 EN14387	2	50
Máscara Completa P3	EN136 EN143 + A1	0,1	1000
Máscara Completa gásXP3	EN136 EN14387 EN143 + A1	0,1	1000
Máscara Completa gásX	EN136	0,05	2000

*FPN : Factor de Proteção Nominal corresponde ao nível testado em laboratório

O nível de FPA, Factor de Proteção Atribuído, pode ser diferente segundo regulações a nível local

**FTI : Fuga da atmosfera ambiental na peça filtrante medida em laboratório.



<http://respiratory.deltaplus.eu>



PROTEÇÃO RESPIRATÓRIA

MARCAÇÃO

V A válvula oferece um melhor conforto. Facilita a exalação, reduz o teor em CO₂, reduz o calor e a humidade no interior da máscara.



P Dobrável horizontal.
B Dobrável vertical.



FFP1
Nível de proteção da máscara em função do poder de filtração do meio filtrante.
Filtering Facepiece Particles =
Peça Facial de Filtração contra as Partículas.



NR Não reutilizável.
A máscara não deverá ser utilizada mais do que 8h.

D Teste opcional da norma EN149 :2001 + A1: 2009 de colmatção à poeira de Dolomite. Este teste indica que a máscara tem uma resistência acrescida à colmatção: Conforto respiratório prolongado.

N.º do laboratório de controlo de qualidade.

Instruções de utilização no interior da embalagem

Condições de armazenamento

W Protecção contra os odores incomodativos.

Código cor filtro

Norma

Data de validade (AAAA/MM)

FILTRO PARA GÁS E VAPORES

Cada cartucho filtrante é diferenciado por um código de cor.

TIPO	PROTEÇÃO	GASES E VAPORES
A	Contra gases e vapores orgânicos com o ponto de ebulição > a 65°C	Álcool, ácido acético, éter, hexano, tolueno, xileno, white spirit, tiofenol... *
AX	Contra gases e vapores orgânicos com o ponto de ebulição ≤ a 65°C	Acetona, acetaldeído, éter etílico, butano, metanol, triclorometano... *
B	Contra gases e vapores orgânicos	Cloro, dióxido de cloro, flúor, formaldeído, fosfina... *
E	Contra o dióxido de enxofre e certos gases e vapores ácidos	Dióxido de enxofre... *
K	Contra o amoníaco e certos derivados aminados	Amoníaco, metilamina, etilamina... *
Hg	Protecção contra os vapores de mercúrio	Mercúrio e compostos de mercúrio*

CLASSE DE ABSORÇÃO DOS FILTROS PARA GASES E VAPORES

Classe 1	Filtro de baixa capacidade (concentração em poluente < a 0,1% ou 1 000 ppm).
Classe 2	Filtro de capacidade média (concentração em poluente < a 0,5% ou 5 000 ppm).
Classe 3	Filtro de alta capacidade (concentração em poluente < a 1% ou 10 000 ppm).
ppm	Concentração em partes por milhão

FILTRO PARA PARTÍCULAS/AEROSSÓIS

TIPO	PROTEÇÃO	PARTÍCULAS
P1	Protecção contra as partículas de pó não tóxicas e/ou os aerossóis de base aquosa	Pó de cimento, farinha, carbonato de cálcio (giz), grafite, algodão, betão ... *
P2	Protecção contra aerossóis sólidos e/ ou líquidos ligeiramente tóxicos ou irritantes	Madeira suave não tratada, moagem, corte, soldadura, fresagem, carvão, fibra de vidro, fibra mineral, grafite, pesticida em pó ... *
P3	Protecção contra aerossóis sólidos e/ ou líquidos indicados como tóxicos	Amianto (sem manipulação), pesticida em pó, productos biológicos, pó de produtos farmacêuticos, madeira tratada, madeira dura (exóticas), crómio, cal, chumbo, grafite ... *
		Manganésio, caulim, hidróxido de sódio (soda cáustica), quartzo, sílica... *



*Este tipo de uso é indicativo e em nenhum caso pode comprometer a Responsabilidade de Delta Plus.



<http://respiratory.deltaplus.eu>

GUIA DE UTILIZAÇÃO DE UM FILTRO PARA OS APARELHOS RESPIRATÓRIOS SEGUNDO AS SUBSTÂNCIAS CONTAMINANTES

Substâncias	Fórmula química	n° cas	Filtro gás	Filtro para partículas	MC/DM*	VLECP	Unidade de medida
1-chloro-2,3-epoxy-propane	C3H5OCl	106-89-8	A	P3	MC	VLE-2	ppm
1,1,1-Trifluoro-2-bromo-2-chloroethane	C2BrClCF3	151-67-7			ARI or A AIR	2,000	ppm
1,1,2,2-tetra bromoethane	CHBr2CHBr2	79-27-6	A	P3	MC	1	ppm
1,1'-Ethylene-2,2'-bipyridylum dibromide	C12H12N2Br2	85-00-7			P3	MC	0,50 mg/m3
1,2,3,4,5,6,7,8-octachloronaphthalene	C10Cl8	2234-13-1	A	P3	MC	0	mg/m3
1,2,4-Trichlorobenzene	C6H3Cl3	120-82-1	A	P3	MC	5,00	ppm
1,2,4-Benzenetricarboxylic anhydride	C9H4O5	552-30-7	A	P3	MC	0,04	mg/m3
1,2-Benzenedicarboxylic anhydride	C6H4(CO)2O	85-44-9	A	P3	MC	1,00	ppm
1,2-Dibromo-2,2-dichloroethyl dimethyl phosphate	(CH3O)2P(O)OCHBrCBrCl2	300-76-5	A	P3	MC	3,00	mg/m3
1,2-dichloroethane	C2H2Cl2	107-06-2	A		MC	10,00	ppm
1,2-Dihydroxybenzene	C6H4(OH)2	120-80-9	A	P3	MC	5	mg/m3
1,2-Ethanediamine	NH2CH2CH2NH2	107-15-3	K		MC	10,00	ppm
1,2-ethanediol	HOCH2CH2OH	107-21-1	A	P3	MC	50,00	ppm
1,3-butadiene	CH2=CH=CH=CH2	106-99-0	AX		MC	VLE-1	ppm
1,4-dichlorobenzene	C6H4Cl2	106-46-7	A		MC	75,00	ppm
1,4-benzenediamine	C6H4(NH2)2	106-50-3	A	P3	MC	0	mg/m3
1,4-dihydroxybenzene	C6H4(OH)2	123-31-9	A	P3	MC	2	mg/m3
1,4-dinitrobenzene	C6H4(NO2)2	100-25-4	A	P3	DM or MC	1,000	mg/m3
1,5-dioisocyanatonaphthalene	C10H6(NCO)2	3173-72-6	A2B2	P3	MC	0,10	mg/m3
1,5-pentanedial	OCH(CH2)3CHO	111-30-8	A2	P3	MC	0,20	ppm
1,6-hexanediol	C6H14O2	105-60-2	A	P3	MC	0,22	ppm
1-Chloro-2-methylbenzene	C7H7Cl	95-49-8	A		MC	50,00	ppm
1-Chloro-2-propene	CH2=CHCH2Cl	107-05-1	AX		MC	1,00	ppm
1-Hydroxybutane	CH3CH2CH2CH2OH	71-36-3	A		MC	50,00	ppm
1-Methoxy-2-propanol	CH3OCH2CH(CH3)	107-98-2	A		MC	100	ppm
1-Methylpropyl acetate	CH3COOCH(CH3)CH2CH3	105-46-4	A	P3	DM or MC	200	ppm
1-Propen-3-ol	CH2=CHCH2OH	107-18-6	A		MC	2	ppm
1-Propyn-3-ol	C3H3OH	107-19-7	A		MC	1	ppm
2-butanol	C4H9OH	111-76-2	A	P3	MC	25,00	ppm
2-Diethylaminoethanol	(C2H5)2NCH2CH2OH	100-37-8	K		MC	10,00	ppm
2-ethylhexyl acetate	CH3COOCH2CH2CH2CH3	111-15-9	A		MC	1	ppm
2-ethylhexyl chloroformate	ClC(=O)CH2CH2CH2CH3	24468-13-1	A	P3	DM or MC	1	ppm
2-furaldehyde	C5H4O2	98-01-1	A		MC	2,00	ppm
2-Methoxyethyl acetate	CH3COOCH2CH2OCH3	110-49-6	A		MC	0	ppm
2-Methylaziridine	C3H7N	75-55-8	K	P3	MC	2,00	ppm
2-methylpentane-2,4-diol	(CH3)2C(OH)CH2CH(OH)CH3	107-41-5	A		DM or MC	25	ppm
2-nitronaphthalene	C10H7NO2	581-89-5	A	P	DM or MC		
2-Pyridylamine	NH2C5H4N	504-29-0	A	P3	DM or MC	2	mg/m3
2,2'-Diaminodithiethylamine	NH2CH2CH2NH2	111-40-0	ABEK	P3	MC	1,00	ppm
2,2'-dihydroxydiethylamine	(HOCH2CH2)2NH	111-42-2	K	P3	MC	3	ppm
2,2-Dichlorovinyl dimethyl phosphate	(CH3O)2P(O)C(CHCl2)2	62-73-7	A	P3	MC	0,10	ppm
2,3-epoxypropyl isopropyl ether	C6H12O2	4016-14-2	A		MC	50	ppm
2,3,4,5,6-pentachlorophenol	C6Cl5OH	87-86-5	A	P3	MC	1	mg/m3
2,3-Dihydro-2,2-dimethyl-7-benzofuranyl							
2,4-dichlorophenoxyacetic acid	Cl2C6H3OCH2COOH	94-75-7	P3		MC	10	mg/m3
2,4,5-Trichlorophenoxyacetic acid	Cl3C6H2OCH2COOH	93-76-5	P3		DM or MC	10	mg/m3
2,4,6-trinitrophenol	(NO2)3C6H2OH	88-89-1	P3		MC	0	mg/m3
2,4,6-tetryl	(NO2)3C6H2N(O2)CH3	479-45-8	A	P3	MC	2	mg/m3
2,5-Furandione	C4H2O3	108-31-6	A	P3	MC	0,25	ppm
2-Aminotoluene	CH3C6H4NH2	95-53-4	A	P3	MC	2,00	ppm
2-butanol	CH3(CH2)CH2CH3	78-92-2	A		MC	100,00	ppm
2-Carbomethoxy-1-methylvinyl dimethyl phosphate	CH13PO6	7786-34-7	A	P3	MC	0	ppm
2-Chloro-1,1,2-Trifluoroethyl difluoroethyl ether	CHF2OCCFClF	13838-16-9			ARI or A AIR	2,000	ppm
2-Chloro-1,3-butadiene	CH2=C(Cl)CH=CH2	126-99-8	AX	P3	MC	VLE-1	ppm
2-chloroacetaldehyde	ClCH2CHO	107-20-0	A		MC	1,00	ppm
2-Chloroethanol	CH2ClCH2OH	107-07-3	A		MC	1,00	ppm
2-Hydroxymethyluran	CSH6O2	98-00-0	A		MC	10,00	ppm
2-Isopropoxy propane	(CH3)2CHOCH(CH3)2	108-20-3	A		MC	500,00	ppm
2-Mercaptoacetic acid	HSCH2COOH	68-11-1	A2B2	P3	MC	1	ppm
2-methoxyethanol	CH3OCH2CH2OH	109-86-4	A		MC	5,00	ppm
2-Methylacrylic acid	CH2=C(CH3)COOH	79-41-4	A	P3	MC	20	ppm
2-methylpropenenitrile	CH2=C(CH3)CN	126-98-7	AB 450	P3	MC	1	ppm
2-Methylpropyl acetate	CH3COOCH2CH(CH3)2	110-19-0	A		MC	150,00	ppm
2-Oxetanone	C3H4O2	57-57-8			ARI or A AIR		
2-Pentanol acetate	CH3COOCH(CH3)C3H7	626-38-0	A		MC	125	ppm
2-Phenyl propylene	C6H5C(CH3)=CH2	98-83-9	A		MC	50,00	ppm
2-propenamide	CH2=C(CH=O)NH2	79-06-1	A	P3	MC	0,30	mg/m3
2-propenenitrile	CH2=C=CN	107-13-1	A	P3	MC	2,00	ppm
2-Propenoic acid	CH2=CHCOOH	79-10-7	A		DM or MC	2,000	ppm
2-Propyl acetate	CH3COOCH(CH2)3	108-21-4	A		MC	250,00 (ST)	ppm
2-Propynyl alcohol	C3H3OH	107-19-7	A		MC	1	ppm
3,3'-dichlorobenzidine salts	NH2C6H3Cl2C6H3ClNH2	91-94-1	A	P3	MC		
3,3'-dimethylbenzidine	C14H16N2	119-93-7	A	P3	MC	0,02	mg/m3
3,5,5-trimethylcyclohex-2-enone	C9H14O	78-59-1	A		MC	4,00	ppm
3a,4,7,7a-Tetrahydro-4,7-methanoindene	C10H12	77-73-6	A	P3	MC	5,00	ppm
3-Heptanone	CH3CH2CO(CH2)3CH3	106-35-4	A		MC	50	ppm
3-Methyl-1-butanol acetate	CH3COOCH2CH2CH(CH3)2	123-92-2	A		DM or MC	100	ppm
3-Methyl-5-heptanone	C2H5COCH2CH(CH3)CH2CH3	541-85-5	A		MC	25	ppm
4-Methylpentan-2-One	CH3COCH2CH(CH3)2	108-10-1	A		MC	50	ppm

*MC/DM = Máscaras completas / Meias-máscaras

Esta lista não tem valor contractual mas indicativo e não pode em caso algum incutir responsabilidade à DELTA PLUS.

VLEP
VALOR LIMITE DE EXPOSIÇÃO
PROFISSIONAL

VME

VALOR MÉDIO DE EXPOSIÇÃO
Limite médio de exposição durante um período de 8 horas



VLECP

VALOR LIMITE DE EXPOSIÇÃO A CURTO PRAZO
Não deve exceder os 15 minutos
Não deveria produzir-se mais de 4 vezes por dia com um mínimo de 60 minutos entre as exposições



Substâncias	Fórmula química	n° cas	Filtro gás	Filtro para partículas	MC/DM*	VLECP	Unidade de medida	
4,4'-Methylenedianiline (mda)	CH2(C6H4NH2)2	101-77-9	A	P3	MC	0,01	ppm	
4-Hydroxy-4-Methyl-2-Pentanone	CH3COCH2C(CH3)2OH	123-2-2	A		MC	50	ppm	
4-Nitroaniline	C6H6N2O2	100-01-6	A	P3	MC	6	mg/m3	
4-nitrochlorobenzene	C6H4ClNO2	100-00-5	AB	P3	MC	1,00	mg/m3	
5-Methyl-2-hexanone	CH3COCH2CH2C(CH3)2	110-12-3	A		MC	50	ppm	
6,9-methano-2,4,3-benzo-dioxathiepin-3-oxide	C9H6ClO3S	115-29-7	A	P3	MC	0	mg/m3	
Acetaldehyde	CH3CHO	75-07-0	AX		MC	100	ppm	
Acetic acid	CH3COOH	64-19-7	A	P3	MC	10,00	ppm	
Acetic ester	CH3COOCH2H5	141-78-6	A		MC	400,00	ppm	
Acetic oxide	(CH3CO)2O	108-24-7	A		MC	5	ppm	
Acetylene	C2H2	74-86-2			ARI or A AIR	2500	ppm	
Acraldehyde	CH2=CHCHO	107-02-8	AX 450		MC	0	ppm	
Age	C6H10O2	106-92-3	A		MC	5	ppm	
Aldrin	C12H8Cl6	309-00-2	AB	P3	DM or MC	0,25	mg/m3	
Alpha-chlorotoluene	C6H5CH2Cl	100-44-7	A		MC	1	ppm	
Alpha-chloroacetophenone	C6H5COCH2Cl	532-27-4	ABEK	P3	MC	0,30	ppm	
Alpha-starch	(C6H10O5)n	9005-25-8			P3	MC	5,00	mg/m3
Aluminium metal (respirable dust)	Al	7429-90-5	P2/P3		DM or MC	5,000	mg/m3	
Aluminium trioxide	Al2O3	1344-28-1		P3	DM or MC	4	mg/m3	
Aminocyanogen	NH2CN	402-04-2		P3	DM or MC	2,000	mg/m3	
Aminocyclohexane	C6H11NH2	108-91-8	A		MC	10,000	ppm	
Aminodimethylbenzene	(CH3)2C6H3NH2	1300-73-8	K		DM or MC	2	ppm	
Aminomethane	CH3NH2	74-89-5	K		MC	10	ppm	
Ammonia	NH3	7664-41-7	K		MC	25	ppm	
Ammonium amidosulfonate	NH4OSO2NH2	7773-06-0		P3	MC	5,00	mg/m3	
Ammonium chloride	NH4Cl	12125-02-9	K	P	MC	10	mg/m3	
Amyl acetate ether	CH3COO(CH2)4CH3	628-63-7	A		MC	100	ppm	
Anhydrous hydrogen bromide,	H Br	10035-10-6	B	P3	MC	3	ppm	
Anone	C6H10O	108-94-1	A		DM or MC	25,000	ppm	
Antimony and compounds (as sb)	Sb	7440-36-0		P3	MC	MEL	mg/m3	
Antimony hydride	SbH3	7803-52-3			ARI or A AIR	0	ppm	
Antimony trioxide	O3Sb2	1309-64-4		P3	DM or MC	0,500	mg/m3	
Argon	Ar	7440-37-1			ARI or A AIR		ppm	
Arsenic & compounds except arsine	As	7440-38-2		P3	MC	0,15	mg/m3	
Arsenic trihydride	AsH3	7784-42-1			ARI or A AIR	0,020	ppm	
Arsenic trioxide	As2O3	1327-53-3			ARI or A AIR	0,200	mg/m3	
Artificial barite	BaSO4	7727-43-7		P3	MC	0,50	mg/m3	
ASBESTOS, amiante	Hydrated mineral silicates			PAPR	P3	MC	MEL	fibres/ml
Asphalt, petroleum fumes	n/a	8052-42-4			ARI or A AIR	5	mg/m3	
Atrazine (iso)	C8H14ClN3	1912-24-9		P3	DM or MC	5,000	mg/m3	
Azithiethylene	CH2N2	334-88-3	ABEK	P3	MC	0,20	ppm	
Azine	C2H5N	151-56-4			K 450		ppm	
Azium	N4H3	26628-22-8		P3	DM or MC	0	mg/m3	
Azodicarbonamide	C2H4N4O2/NH2CON-NCONH2	123-77-3	A	P3	MC	MEL	mg/m3	
Barium compounds soluble (as ba)	Ba	7440-39-3		P2/P3	DM or MC	1	mg/m3	
Basudin®	C12H12N2O3P5	333-41-5	BE		P3	MC	0,10	mg/m3
BCME [Bis (chloromethyl) ETHER]	(CH2Cl)2O	542-89-1	A2	P3	MC	0,05	mg/m3	
Benomyl (iso)	C14H18N4O3	17804-35-2	A	P3	DM or MC	5,000	mg/m3	
Benzenamine	C6H5NH2	62-53-3	A	P3	MC	2,00	ppm	
Benzene	C6H6	71-43-2	A 450		MC	1,00	ppm	
Benzene chloride	C6H5Cl	108-90-7	A		DM or MC	75,000	ppm	
Benzene hexahydride	C6 H12	110-92-7	A		DM or MC	300,000	ppm	
Benzyl butyl phthalate	C19H20O4	85-68-7	A	P	DM or MC	5,000	mg/m3	
Beryllium and compounds	Be	7440-41-7		P3	MC	VLE	mg/m3	
Beta-Aminoethyl alcohol	NH2CH2CH2OH	141-43-5	A		MC	3	ppm	
Beta-Hydroxypropyl acrylate	CH2=CHCOOCH2CH(OH)CH3	999-61-1	A		MC	1	ppm	
BGE	C7 H14 O2	2426-08-6	A		MC	5,60	ppm	
Biotite	H2K4B6(SiO4)3	12001-26-2		P3	DM or MC	3,000	mg/m3	
Bipotassium chromate	K2 Cr O4	7789-00-6			ARI or A AIR		mg/m3	
Bis(2-ethylhexyl) phthalate	C24H38O4	117-81-7	A	P3	DM or MC	5,000	mg/m3	
Bis(2,3-epoxypropyl) ether	C6H10O3	2238-07-5	A	P3	MC	0,10	ppm	
Bismuth telluride	Bi2Te3	1304-82-1		P3	MC	5,00	mg/m3	
Borates, (tetra) sodium salts	Na2B4O7	1330-43-4			P3	DM or MC	1,000	mg/m3
Borax decahydrate	Na2B4O7 · 10H2O	1303-96-4			P3	MC	5,00	mg/m3
Boric anhydride	B2O3	1303-86-2		P3	DM or MC	10,000	mg/m3	
Bornan- 2-one	C10H16O	76-22-2	A	P3	MC	50,00	mg/m3	
Boron fluoride	BF3	7637-07-02			ARI or A AIR	1,000	ppm	
Boron hydride	B2H6	19287-45-7	B	P3	MC	0,10	ppm	
Bromacil (iso)	C9H13BrN2O2	314-40-9	AB	P3	DM or MC	1,000	ppm	
Bromine	Br2	7726-95-6	B	P3	MC	0,10	ppm	
Bromine fluoride	BrF5	7789-30-2	AX		MC	0,10	ppm	
Bromoethane	CH3CH2Br	74-96-4	AX		MC	200,00	ppm	
Bromoethylene	CH2=CHBr	593-60-2	AX		DM or MC	5,000	ppm	
Bromoforn	CHBr3	75-25-2	A		MC	0,50		

Substâncias	Fórmula química	n° cas	Filtro de partículas	Filtro de gases	MC/DM*	VLECP	Unidade de medida
Butyl methyl ketone /MBK	CH3CO(CH2)3CH3	591-78-6	A		MC	5,00	ppm
Butylamine	CH3CH2CH2CH2NH2	109-73-9	BK		MC	5,00	ppm
Cadmium	Cd S	7440-43-9		P3	DM or MC	VLE=0,05	mg/m3
Caesium hydroxide	CSOH	21351-79-1	B		DM or MC	2,00	mg/m3
Calcium carbimide	CaCN2	156-62-7			ARI or A AIR	0,500	mg/m3
Calcium carbonate	CaCO3	1317-65-3		P3	DM or MC	5,000	mg/m3
Calcium hydrate	Ca(OH)2	1305-62-0		P3	DM or MC	5,000	mg/m3
Calcium monosilicate	CaSiO3	1344-95-2	P2/P3		DM or MC	5,000	mg/m3
Calcium sulfate hemihydrate	CaSO4 + 0.5H2O	26499-65-0		P3	DM or MC	5,000	mg/m3
Captafol (iso)	C10H9Cl14NO25	2425-06-1	A		MC	0,10	mg/m3
Carbaryl (iso)	CH3NHCOOC10H7	63-25-2	A		DM or MC	5,000	mg/m3
Carbofuran (iso)	C12H15NO3	1563-66-2	A	P3	DM or MC	0,100	mg/m3
Carbolic acid	C6H5SO3H	108-95-2	A	P3	MC	5	ppm
Carbon black	C	1333-86-4		P3	MC	3,50	mg/m3
Carbon dioxide	CO2	124-38-9			ARI or A AIR	5000,000	ppm
Carbon disulphide	CS2	75-15-0	AX		MC	10,00	ppm
Carbon hexachloride	C3CCl3	67-72-1	A	P3	MC	1,00	ppm
Carbon monoxide	CO	630-08-0			ARI or A AIR	30,000	ppm
Carbon tetrachloride	CCl4	56-23-5	A		MC	2,00	ppm
Carbonyl chloride	COCl2	75-44-5	B	P3	MC	0,10	ppm
Carboxyethane	CH3CH2COOH	79-09-4	A	P3	MC	10	ppm
CB	CH2BrCl	74-97-5	A		MC	200,00	ppm
Cd: Cadmium	CdO/Cd	1306-19-0		P3	MC	VLE=0,05	mg/m3
Cellosolve®	C2H5OCH2CH2OH	110-80-5	A		MC	0,50	ppm
Cellulose	(C6H10O5)n	9004-34-6		P3	DM or MC	5,000	mg/m3
Cement	as Portland Cement	65997-15-1	P2/P3		DM or MC	10,000	mg/m3
Chlordan	C10H6Cl8	57-74-9	A	P3	DM or MC	0,500	mg/m3
Chlorine	Cl2	7782-50-5	B		MC	0,50	ppm
Chlorine fluoride	ClF3	7790-91-2	B		MC	0,10	ppm
Chlorine oxide	ClO2	10049-04-4	B		DM or MC	0,100	ppm
Chloroacetic acid chloride	ClCH2COCl	79-04-9	A	P3	MC	0,05	ppm
Chloroacrylonitrile	ClCN	506-77-4	B 450		MC	0,30	ppm
Chlorodimethyl ether	CH3OCH2Cl	107-30-2			ARI or A AIR		
Chlorethane	CH3CH2Cl	75-00-3	AX		DM or MC	1000,000	ppm
Chloroethanoic acid	ClCH2COOH	79-11-8	A	P3	MC	0	ppm
Chlorethane	CH2-CHCl	75-01-4	AX		MC	1,00	ppm
Chloroform	CHCl3	67-66-3	AX		MC	2,00	ppm
Chloromethane	CH3Cl	74-87-3			ARI or A AIR	100,000	ppm
Chloropicrin	CCl3NO2	76-06-2	A	P3	MC	0,10	ppm
Chlorosulfuric acid	HClOS3	7790-94-5	E	P3	MC	1,00	mg/m3
Chlorethene	CH3CCl3	71-55-6	A		MC	300,00	ppm
Chlorpyrifos	C9H11Cl3NO3P3	2921-88-2	A	P3	DM or MC	0,200	mg/m3
Chromic acid (cro3)	CrO3	1333-82-0	BE	P3	MC	0,05	mg/m3
Chromium	Cr	7440-47-3		P3	MC	0,50	mg/m3
Cobalt and compounds (as co)	Co	7440-48-4		P2/P3	DM or MC	VLE	mg/m3
Copper, dusts and mists	Cu	7440-50-8		P3	MC	1,00	mg/m3
Crag® herbicide No. 1	C6H3Cl2O2CH2CH2O2SO3Na	136-78-7	P3		MC	5,00	mg/m3
Cresols (all isomers)	C7 H8 O	1319-77-2	A	P3	MC	5,00	ppm
Cresol	C6H5CH3(CH3)2	98-82-8	A		MC	50,00	ppm
Cyanogen chloride, (as -n)	C-N	57-12-5	B	P3	MC	5,00	mg/m3
Cyclohexene	C6 H10	110-83-8	A		DM or MC	300,000	ppm
Cyclohexymethane	CH3C6H11	108-87-2	A		DM or MC	400,000	ppm
DBP	C6H4(COOC4H9)2	84-74-2	A	P3	MC	5,00	mg/m3
Dca	C2Cl2	7572-29-4			ARI or A AIR	0,100	ppm
DDH	C5H6Cl2N2O2	118-52-5	ABEK	P3	MC	0,20	mg/m3
DDT	(C6H4Cl)2CHCl3	50-29-3		P3	MC	1	mg/m3
Di- N- Butyl Phosphate	(C4H9O)2Z(OH)PO	107-66-4	A	P3	MC	1,00	ppm
Diallyl phthalate	C14 H14 O4	131-17-9	A	P3	DM or MC	5,000	ppm
Diammonium peroxodisulphate	N2 H8 S2 O8	7727-54-0	A	P3	MC	1,00	mg/m3
Dianiline (mboca)	CH2(C6H4NH2)2	101-14-4	A	P3	MC	0,00	mg/m3
Diatomaceous earth, natural, respirable dust	SiO2	68855-54-9		P3	MC	1,20	mg/m3
DIBENZ(a, h) ANTHRACENE	C202 H14	65996-93-2	A	P3	MC	0,10	mg/m3
Dibenzoyl peroxide	(C6H5CO)2O2	94-36-0	A	P3	DM or MC	5,000	mg/m3
Dibromochloropropane	CH2BrCHBrCH2Cl	96-12-8			ARI or A AIR	0,001	ppm
Dibutyl phosphate	(C4H9O)2Z(OH)PO	107-66-4	A	P3	MC	1,00	ppm
Dibutylated hydroxytoluene	[(CH3)3]2C(CH3)C6H2OH	128-37-0	P		MC	10,00	mg/m3
Dichloromethane	CH2Cl2	75-09-2	AX		MC	50,00	ppm
Dichloromethyl ether	(CH2Cl)2O	542-88-1	A2	P3	MC	0,05	mg/m3
Dicyanogen	NCCN	460-19-5	BK		DM or MC	10,000	ppm
Dicyclohexyl phthalate	C20 H26 O4	84-61-7	A	P3	DM or MC	5,000	ppm
Diéldrin (iso)	C12H8Cl6O	60-57-1	A	P3	DM or MC	0,250	mg/m3
Diethyl ether	C2H5OC2H5	60-29-7	AX		MC	400,00	ppm
Diethyl phthalate	C6H4(COOC2H5)2	84-66-2	A	P3	DM or MC	5,000	mg/m3
Diethyl sulphate	C4 H10 O4 S	64-67-5	A	P3	MC	VLE	ppm
Diethylene imidazole	C4H9ON	110-91-8	A		MC	20	ppm
Difluorodibromomethane	CF2Br2	75-61-6			ARI or A AIR	100,000	ppm
Diisocetyl phthalate	C28 H46 O4	26761-40-0	A	P3	DM or MC	5,000	mg/m3
Diisononyl phthalate	C26 H42 O4	28553-12-0	A	P3	DM or MC	5,000	mg/m3
Diisocetyl phthalate	C24 H38 O2	27554-26-3	A	P3	DM or MC	5,000	mg/m3
Diisopropylamine	[(CH3)2CH]2NH	108-18-9	K		MC	5	ppm
Dimethyl carbinol	(CH3)2CHOH	67-63-0	A		MC	400	ppm
Dimethyl ester of 1,2-benzenedicarboxylic acid	C6H4(COOC2H5)2	131-11-3	A	P3	MC	5,00	mg/m3
Dimethyl ether	H6 C2 O	115-10-6			ARI or A AIR	400,000	ppm
Dimethyl methane	CH3CH2CH3	74-98-6			ARI or A AIR	1000,000	ppm
Dimethyl sulphate	(CH3)2SO4	77-78-1	A	P3	MC	0,10	ppm
Dimethylacetone	CH3CH2COCH2CH3	96-22-0	A		DM or MC	200,000	ppm
Dimethylaminoethanol	C4H11NO	108-01-0	A		MC	2	ppm
Dimethylformamide	(CH3)2CH(NC)2	79-46-9	A	P3	MC	10,00	ppm
Dinitrogen tetroxide (N2O4)	N O2	10102-44-0	NO		MC	3,00	ppm
Diphenyl	C6H5C6H5	92-52-4	A	P3	MC	0,20	ppm
Diphethyl ether (vapor)	C6H5OC6H5	101-84-8	A	P3	MC	1,00	ppm
Dipotassium peroxodisulphate (measured as S2O8*)	H2 K2 O8 S2	7727-21-1	AB	P	MC	1,00	mg/m3
Direx®	C6H3Cl2NHCON(CH3)2	330-54-1		P3	DM or MC	10,000	mg/m3
Disodium peroxodisulphate (measured as S2O8)	Na2 O8 S2	7775-27-1	A	P3	MC	1,00	mg/m3

Substâncias	Fórmula química	n° cas	Filtro de partículas	Filtro de gases	MC/DM*	VLECP	Unidade de medida
Disodium tetraborate, decahydrate	Na2B4O7 · 10H2O	1303-96-4		P3	MC	5,00	mg/m3
Disodium tetraborate, pentahydrate	B4 O7 2Na · 10H2 O	11130-12-4	A	P3	DM or MC	1,000	mg/m3
Disulfoton (iso)	CB18O9P5S3	298-04-4	ABE	P3	MC	0,10	mg/m3
Disulphur dichloride	S2 Cl2	10025-67-9	B	P3	MC	1,00	ppm
Divanadium pentaoxide (as v)	V2O5	1314-62-1		P3	MC	VLE=0,005	mg/m3
DMAC	CH3CON(CH3)2	127-19-5	A		DM or MC	10,000	ppm
DMF	HCON(CH3)2	68-12-2	A		MC	10,000	ppm
DMH	(CH3)2NH2	57-14-7	K 450		MC	0,06	ppm
Eca	C6H7NO2	7085-85-0	ABX	P3	MC	2	mg/m3
Elemental selenium	Se	7782-49-2		P3	MC	0	mg/m3
Endrine	C12H8Cl6O	72-20-8		P3	MC	0,10	mg/m3
Ethane	C2 H6	74-84-0			ARI or A AIR		ppm
Ethanedioic acid	HOOC(=O)OH · 2H2O	144-62-7		P3	MC	1	mg/m3
Ethanol	CH3CH2OH	75-08-1	AX	P3	MC	1	ppm
Ethyl acetone	CH3COCH2CH2CH3	107-87-9	A		MC	200	ppm
Ethyl acrylate	CH2=CHCO2C2H5	140-88-5	A		MC	5,00	ppm
Ethyl alcohol	CH3CH2OH	64-17-5	A		MC	1000	ppm
Ethyl chloroformate	C3H5ClO2 / ClCOOC2H5	541-41-3			ARI or A AIR	1	ppm
Ethyl ester of formic acid	CH3CH2COO	109-94-4	AX		MC	100	ppm
Ethyl methyl ketone	CH3COCH2CH3	78-93-3	A		MC	200,00	ppm
Ethyl nitrile	CH3CN	75-05-8	A		MC	40	ppm
Ethyl parathion	(C2H5O)2PS(=O)C6H4NO2	56-38-2	A2	P3	MC	0	mg/m3
Ethylamine	CH3CH2NH2	75-04-7	K		MC	10,00	ppm
Ethylbenzene	CH3CH2C6H5	100-41-4	A		MC	100	ppm
Ethylene	C2 H4	74-85-1			ARI or A AIR		ppm
Ethylene bromide	BrCH2CH2Br	106-93-4	A		MC	0,05	ppm
Ethylene oxide	C2H4O	75-21-8	AX		MC	5,00	ppm
Ferban (iso)	[(CH3)2NC5]3Fe	14484-64-1		P3	MC	10	mg/m3
Ferrocene	C10 H10 Fe	102-54-5	A	P	MC	10	mg/m3
Fluoride (as f)	F	16984-48-8	AB	P3	DM or MC	3	mg/m3
Fluorine-19	F2	7782-41-4	B		MC	1,00	ppm
Formal	CH3OCH2OCH3	109-87-5	AX		MC	1000,00	ppm
Formaldehyde	HCHO	50-00-0	ABE		MC	0,50	ppm
Formamide	HCONH2	75-12-7	A	P3	MC	10,00	ppm
Formic acid	HC(=O)OH	64-18-6	B / BE	P3	MC	5	ppm
Formonitrile	HCN	74-90-8	B	P3	MC	2,00	ppm
Freon® 112	CCl2FCClF2	76-12-0	A		MC	500,00	ppm
Freon® 112a	CCl3CF2	76-11-9	A		MC	500,00	ppm
Freon® 113	CCl2CF2	76-13-1			ARI or A AIR	1000	ppm
Freon® 114	CClF2CF2	76-14-2			ARI or A AIR	1000,000	ppm
Freon® 12	CCl2F2	75-71-8			ARI or A AIR	1000,000	ppm
Freon® 21	CHClF2	75-43-4			ARI or A AIR	10,000	ppm
Freon® 22	CH2ClF2	75-45-6			ARI or A AIR	1000,000	ppm
Germanium tetrahydride	GeH4	7782-65-2			ARI or A AIR	0	ppm
Glycerol	HOCH2CH(OH)CH2OH	56-81-5	A	P3	MC	5,00	mg/m3
Glycidyl phenyl ether	C9H10O2	122-60-1	A		MC	1	ppm
Glycol dinitrate	O2NOC2H2ON2O	628-96-6	A	P	MC	0,20	ppm
Graphite	C	7440-44-0		P2/P3	DM or MC	5,000	mg/m3
Guthion®	C10H13O2S2N3	86-50-0	A	P3	DM or MC	0	mg/m3
Gypsum	Ca S O6 H4	10101-41-4		P3	MC	4	mg/m3
Hafnium	Hf	7440-58-6		P3	MC	1	mg/m3
Halon® 1301	CBF3	75-63-8			ARI or A AIR	1000,000	ppm
Helium	He				ARI or A AIR		ppm
Heptan-2-one	CH3CO(CH2)4CH3	110-43-0	A		MC	100	ppm
Hexachlorobenzene	C6 Cl6	118-74-1	A	P3	MC	0,03	mg/m3
Hexahydrodiphenylphenol	CH3C6H10OH	25639-42-3	A		MC	50	ppm
Hexalin	CH310H	108-93-0	A		MC	50,00	ppm
Hexamethyl phosphoramide	[(CH3)2N]3PO	680-31-9			ARI ou A AIR		
Hexane	CH3(CH2)4CH3	110-54-3	A		DM ou MC	5,00	ppm
Hydrated lime	Ca(OH)2	1305-62-0		P3	DM or MC	5000	mg/m3
Hydrazine	H2NNH2	302-01-2	K	P3	MC	0,10	ppm
Hydrazinobenzene	C6H5NNH2	100-63-0	A	P3	DM or MC	0,140	ppm
Hydroacetic acid (as vapour)	H N3	7782-79-8	K	P3	MC	0	ppm
Hydrogen	H2	1333-74-0 ?			ARI or A AIR		ppm
Hydrogen chloride	H Cl	7647-01-0	B	P3	MC	5,00	ppm
Hydrogen fluoride (as f)	H F	7664-39-3	B 450	P3	MC	3,00 (ST)	ppm
Hydrogen nitrate	HNO3	7697-37-2	B/BE/NO	P3	MC	2	ppm
Hydrogen peroxide	H2O2	7722-84-1	AB	P3	MC	1	ppm
Hydrogen phosphide	PH3	7803-51-2	B		MC	0,10	ppm
Hydrogen sulfate	H2SO4	7664-93-9	BE 450	P3	MC	1	mg/m3
Hydrogen sulphide	H2 S	7783-06-4	B		MC	10	ppm
Hydroquinone monomethyl ether	CH3OC6H4OH	150-76-5		P3	MC	5	mg/m3
Hydroxyl magnesium silicate	Mg3Si4O10(OH)2	14807-96-6		P3	MC	2,00	mg/m3

Substâncias	Fórmula química	n° cas	Filtro gás	Filtro para partículas	MC/DM*	VLECP	Unidade de medida
Lepidolite	n/a	12001-26-2		P3	DM or MC	3,000	mg/m3
Lime	CaO	1305-78-8		P2/P3	MC	2,00	mg/m3
Lithium hydroxide	LiOH	1310-65-2		P3	MC	1,00 (ST)	mg/m3
Lithium monohydrate*	LiH	7580-67-8	A	P3	MC	0,025	mg/m3
LPG (Liquefied Petroleum Gas)	Mix.: C3H6, C3H8, C4H6, C4H10	68476-85-7			ARI or A AIR	1000,00	ppm
Magnesite	MgCO3	546-93-0		P3	DM or MC	5,000	mg/m3
Magnesium oxide, fume and dust (as mg)	MgO	1309-48-4		P3	DM or MC	15	mg/m3
Malathion (iso)	C10H19O6P2S2	121-75-5	A	P3	MC	10	mg/m3
Manganese and compounds (as mn)	Mn	7439-96-5		P2/P3	DM or MC	1,000	mg/m3
Manganese tetroxide	Mn3O4	1317-35-7		P3	DM or MC	1	mg/m3
Manganese tricarbonylmethylcyclopentadieny	CH3C5H4Mn(CO)3	12108-13-3	A	P3	MC	0	mg/m3
Margarite	n/a	12001-26-2		P3	DM or MC	3,000	mg/m3
MD	C5H5Mn(CO)3	12079-65-1	A	P3	DM or MC	0,100	mg/m3
MDI	CH2(C6H4NCO)2	101-68-8	A	P3	MC	0,01	ppm
Mecrylate	CH2=C(CH3)COOCH3	137-05-3		P3	MC	2,00	ppm
Mercury & its inorganic divalent compounds	Hg	7439-97-6	Hg	P3	DM or MC	0,050	mg/m3
Mesitylene	C6H3(CH3)3	108-67-8	A		MC	25	ppm
Methacrylate monomer	CH2=C(CH3)COOCH3	80-62-6	A		MC	100	ppm
Methane	CH4	74-82-8			ARI or A AIR		
Methane tetrabromide	CBr4	558-13-4	A		DM or MC	1,400	mg/m3
Methane tetramethylol	C(CH2OH)4	115-77-5	A	P3	MC	5	mg/m3
Methanethiol	CH3SH	74-93-1	AXB		MC	0,50	ppm
Methanol	CH3OH	67-56-1	AX		MC	200	ppm
Methylol (iso)	CH3(CSH3)NOC(O)NHCH3	16752-77-5		P3	MC	3	mg/m3
Methoxy-dtt	(C6H4OCH3)2CHCCl3	72-43-5	A	P3	DM or MC	15,000	mg/m3
Methyl acetate	CH3COOCH3	79-20-9	AX		MC	200,00	ppm
Methyl ester of formic acid	HCOCOH3	107-31-3	AX		MC	100	ppm
Methyl ester of isocyanic acid	CH3NCO	624-83-9	B	P3	MC	VLE=0,02	mg/m3
Methyl ethylene oxide	C3H6O	75-56-9	AX 450		MC	100,00	ppm
Methyl parathion	(CH3O)2P(S)OC6H4NO2	298-00-0	A2	P3	MC	0	mg/m3
Methyl phosphite	(CH3O)3P	121-45-9	A	P3	MC	2	ppm
Methyl propenoate	CH2=C(CH3)COOCH3	96-33-3	A		MC	10	ppm
METHYL-t-BUTYL ETHER	C5H12O	1634-04-4	AX	P3	MC	25	ppm
Methylene oxide	HCHO	50-00-0	ABE		MC	0,50	ppm
Methylstyrene	CH2=C(CH3)CH=CH2	25013-15-4	A		MC	100	ppm
Miak	CH3COCH2CH2CH(CH3)2	110-12-3	A		MC	50	ppm
Mibc	(CH3)2CHCH2CH(OH)CH3	108-11-2	A		MC	25	ppm
MiH	CH3NH2	60-34-4	AK	P3	MC	0,04	ppm
Molybdenum compounds (as mo)	Mo	7439-98-7		P3	MC	5	mg/m3
Monochloropentafluoroethane	CFClF2	76-15-3			ARI or A AIR	1000,000	ppm
Monofluorotrifluoromethane	CF3F	75-69-4			ARI or A AIR	1000	ppm
N-Butyl chloroformate	C5H10ClO2	592-34-7	A	P3	MC	1,00	ppm
N-propyl acetate	CH3COOCH2CH2CH3	109-60-4	A		MC	200,00	ppm
N, n- dimethylaniline	C6H5N(CH3)2	121-69-7	A	P3	MC	5,00	ppm
N,N-Dimethyl-4,4'-bipyridinium dichloride	CH3(C5H4N)2CH3 + 2Cl	1910-42-5	A	P3	MC	0,10	mg/m3
Naphthalene	C10H8	91-20-3	A	P3	MC	10,00	ppm
Navadel®	C4H6O2SP(O)(O)CH2S2	78-34-2	A	P3	MC	0,20	mg/m3
Neon	Ne	7440 01 9			ARI or A AIR		ppm
N-Ethylethanamine	(C2H5)2NH	109-89-7	K + 450		MC	10,00	ppm
N-Ethylmorpholine	C6 H13 N O	100-74-3	A	P3	MC	5,00	ppm
Ng	CH2NO3CHNO3CH2NO3	55-63-0	A	P3	DM or MC	0,100	mg/m3
Nickel and inorganic compounds	Ni	7440-02-0		P3	DM or MC	1,000	mg/m3
Nickel carbonyl	Ni(CO)4	13463-99-3			ARI or A AIR	0,10 (ST)	ppm
Nicotine	C5H4N2	54-11-5	A	P3	DM or MC	1	mg/m3
Nitrapyrin	C15H8N3Cl3	1929-82-4	AB	P3	MC	5,00	mg/m3
Nitric oxide	NO	10102-43-9			ARI or A AIR	25	ppm
Nitrocarbol	CH3NO2	75-52-5	A	P3	MC	100	ppm
Nitroethane	CH3CH2NO2	79-24-3	A	P3	MC	100	ppm
Nitrogen	N2	7727-37-9			ARI or A AIR		ppm
Nitrogen trifluoride	NF3	7783-54-2			ARI or A AIR	10	ppm
Nitropropane	CH3CH2CH2NO2	108-03-2	A	P3	MC	25	ppm
N-methylmethanamine	(CH3)2NH	124-40-3	K		MC	10,00	ppm
NN-Dimethylethanamine	C4H11N	598-56-1	K	P3	MC	5,00	ppm
N-Nitroso-N,N-dimethylaniline	(CH3)2NNO	62-75-9	A	P3	MC		
N-octane	CH3(CH2)6CH3	111-65-9	A		MC	75,00	mg/m3
Nonyphenols	C15H24O	25154-52-3	A	P3	MC		
N-phenylmethylaniline	C6H5NHCH3	100-61-8	A		DM or MC	1	ppm
N-Trichloromethylmercapto-4-cyclohexene 1,2-dicarboximide	C9H8Cl3NO2S2	133-06-2	A	P3	DM or MC	5,000	mg/m3
Nux vomica	C21H22N2O2	57-24-9	P3		MC	0	mg/m3
O-acetylsalicylic acid	CH3COOC6H4COOH	50-78-2	P2/P3		DM or MC	5,00	mg/m3
O-anisidine	NH2C6H4OCH3	90-04-0	A	P3	MC	1	mg/m3
O-dianisidine	(NH2)2C6H3(OCH3)2	119-90-4		P3	DM or MC		
O-diphenylbenzene	C6H5C6H4C6H5	84-15-1		P3	DM or MC	1	ppm
Oil mist, mineral		8012-95-1		P3	MC	5	mg/m3
Oil of mirbane	C6H5NO2	98-95-3	A	P3	MC	1	ppm
O-nitrotoluene	NO2C6H4CH3	88-72-2	A	P3	MC	2,00	ppm
Ortho-dichlorobenzene	C6H4Cl2	95-50-1	A		MC	50,00	ppm
Orthophosphoric acid	H3PO4	7664-38-2	B	P3	MC	1,00 (ST)	mg/m3
O-sec-Butylphenol	CH3CH2CH(CH3)C6H4OH	89-75-2	A		MC	5,00	ppm
Osmium oxide	OsO4	20816-12-0	B	P3	MC	0	mg/m3
Oxooctyl alcohol	C7H15CH2OH	26952-21-6	A		MC	50	ppm
Ozone	O3	10028-15-6	AXB2	P3	MC	0	ppm
P-Aramid respirable fibres	(C14 H10 O2 N2) n	26125-61-1		P3	DM or MC	0.50	fibres/ml
P-toluensulphonyl chloride	C7 H7 S O2 Cl	98-59-9	AB	P3	DM or MC	5,00 (ST)	mg/m3
Paracetamol	C8 H9 N O2	103-90-2		P3	DM or MC	10	mg/m3
P-Dioxane	C4H8O2	123-91-1	A	P3	MC	10,00	ppm
Pentachlorophosphorus	PCl5	10026-13-8	B	P3	MC	1,00	mg/m3
Pentane	CH3(CH2)3CH3	109-66-0	AX		MC	120	ppm
Peracetic acid	C2H4O3	79-21-0	AB	P3	DM or MC		ppm
Peroxide de 2-Butanone	C8H16O4	1338-23-4	A	P3	MC	VLE=0,2	ppm
Phenyl phosphate	(C6H5O)3PO	115-86-6	A	P3	MC	3	mg/m3
Phenylamine	(C6H5)2NH	122-39-4	A	P3	MC	10,00	mg/m3
Phenylethylene	C6H5CH=CH2	100-42-5	A		MC	50,00	ppm

*MC/DM = Máscaras completas / Meias-máscaras

Substâncias	Fórmula química	n° cas	Filtro gás	Filtro para partículas	MC/DM*	VLECP	Unidade de medida
Phorate	(C2H5O)2P(S)CH2SC2H5	1028-02-2	A	P3	MC	0	mg/m3
Phosphorus oxychloride	POCl3	2995-87-3	B	P3	MC	0	ppm
Phosphorus pentasulphide	P2S5/P4S10	1314-80-3	B 450	P3	MC	1,00	mg/m3
Phosphorus pentoxide		1314-56-3	A	P3	DM or MC	2,00 (ST)	mg/m3
Phosphorus trichloride	PCl3	7719-12-2	B 450	P3	MC	0	ppm
Phosphorus, yellow	P4	7723-14-0			ARI or A AIR	0	mg/m3
Picloram (iso)	C6H3Cl2C3O2N2	1918-02-1	AB	P3	MC	5,00	mg/m3
Piperazine hydrochloride	C4H10N2.HCl	142-64-3		P3	MC	5,00	mg/m3
Piperidine	CH2(CH2)4NH	110-89-4	A		DM or MC	?	ppm
Platinum metal	Pt	7440 06 4		P2/P3	DM or MC	5	mg/m3
Polychlorinated biphenyl	C6H3Cl2C6H2Cl3	11097-69-1	AB	P3	MC	0,10	mg/m3
Polychlorinated biphenyls (pcb's)	C12 H (10- x) Clx	1336-36-3			ARI or A AIR	0,500	mg/m3
Potassium bromate	K Br O3	7789-01-2		P3	DM or MC		
Potassium hydroxide	KOH	1310-58-3		P3	MC	2,00 (ST)	mg/m3
P-quinone	O=C6H4O	106-51-4	A	P3	MC	0,10	ppm
Primary isoamyl alcohol	(CH3)2CHCH2CH2OH	123-51-3	A		MC	100	ppm
Propranolol	C16 H21 N O2	525-66-6	A	P3	DM or MC	2	mg/m3
Propylene	C3 H6	115-07-1			ARI or A AIR		ppm
Propylene glycol	as Propane-1,2- diol	57-55-6	A	P3	DM or MC	150	ppm
Propylene glycol-1,2-dinitrate	CH3CNO2HCHNO2OH	6423-43-4	A	P3	MC	0	ppm
Pvc (polyvinyl chloride) (resp. Dust)	(C2 H3 Cl) N	9002-86-2		P3	MC	4	mg/m3
Pyridine	C5H5N	110-86-1	A	P3	MC	5	ppm
Pyrophosphate	Na4P2O7	7722-88-5		P3	MC	5	mg/m3
Quartz	SiO2	14808-60-7		P3	DM or MC	0,050	mg/m3
RDX	C3H6N6O6	121-82-4		P3	DM or MC	1,500	mg/m3
Resorcinol	C6H4(OH)2	108-46-3	A	P3	MC	10	ppm
Rhodium (as rh) metal fume and dust	Rh	7440-16-6		P2/P3	DM or MC	0	mg/m3
Rotenone (iso)	C23 H22 O6	83-79-4	A	P3	MC	5	mg/m3
Saccharose	C12H22O11	57-50-1	P2/P3		DM or MC	10	mg/m3
Sec-Hexyl acetate	C8 H16 O2	108-84-9	A		MC	50	ppm
Seekay wax	C10H14C4	1335-88-2	A	P3	DM or MC	2	mg/m3
Selenium dihydride	H2Se	7783-07-5			ARI or A AIR	0	ppm
Silica, amorphous (resp. Dust)	SiO2	7631-86-9		P3	MC	6,00	mg/m3
Silica, fused (resp. Dust)	O2 Si	60676-86-0		P3	MC	0	mg/m3
Silicane	SiH4	7803-62-5			ARI or A AIR	5,000	ppm
Silicon (resp. Dust)	Si	7440-21-3		P3	MC	4	mg/m3
Silicon monocarbide	SiC	409-21-2		P3	DM or MC	5,000	mg/m3
Silver, metallic	Ag	7440-22-2		P3	MC	0	mg/m3
Sodium bisulphite	NaHSO3	7631-90-5	P2/P3		MC	5	mg/m3
Sodium hydroxide	NaOH	1310-73-2		P3	MC	2,00 (ST)	mg/m3
Sodium metabisulphite	Na2S2O5	7681-57-4	B	P3	MC	5,00	mg/m3
Sodium monofluoroacetate	FCH2COONa	62-74-8		P3	DM or MC	0	mg/m3
Subtilisins	Bacillus subtilis	1395-21-7			ARI or A AIR	0	mg/m3
Sulphur fluoride	SF6	2551-62-4	BE	P3	MC	1000	ppm
Sulfurous oxychloride	SOCl2	7719-09-7	B	P3	MC	1,00 (ST)	ppm
Sulphur dioxide	SO2	7446-09-5	E		MC	2	ppm
Sulphur pentoxide	S2F10	5714-22-7	B	P3	MC	0,01	ppm
Sulphur tetrafluoride	SF4	7783-60-0			ARI or A AIR	0	ppm
Sulphuryl difluoride	SOF2	2699-79-8	BE 450		MC	5	ppm
Sym-dichloroethylene	C1ClH=CHCl	540-59-0	AX		MC	200,00	ppm
Tantalum	Ta	7440-25-7		P3	MC	5	mg/m3
TCP	(CH3C6H4O)3PO	78-30-8	A	P3	DM or MC	0	mg/m3
TDI	CH3C6H3(NCO)2	584-84-9	A2B2	P3	MC	VLE=0,01	ppm
TEA	(C2H5)3N	121-44-8			MC	10,00	ppm
Teop	[(CH3)2C(O)2P(S)]2O	3689-24-5	ABE	P3	MC	0	mg/m3
Tellurium & compounds	Te	13494-80-9		P2/P3	DM or MC	0	mg/m3
Tellurium fluoride	TeF6	7783-80-4			ARI or A AIR	0	ppm
Tepp (iso)	[(CH3)2C(O)2P(S)]2O	107-49-3	A	P3	MC	0	mg/m3
Tert-Butyl ester of acetic acid	CH3COO(C(CH3)3)	540-88-5	A		DM or MC	200	ppm
Tetrachloroethylene	Cl2C=CCl2	127-18-4	A		MC	50,00	ppm
Tetraethyl silicate	(C2H5)4SiO4	78-10-4	A		MC	10	ppm
Tetramethyl silicate	(CH3)4Si	681-84-5	A		MC	1	ppm
Tetramethyl succinodinitrile	(CH3)2C(CN)(CN)(CH3)2	3333-52-6	A	P3	DM or MC	1	ppm
Thallium, soluble compounds (as tl)	Tl	7440-28-0		P3	MC	0	mg/m3
THF	C4H8O	109-99-9	A		MC	200	ppm
Thio-4,4' bis (tert-butyl-6m-cresol)	[CH3(OH)6H2C(C(CH3)3)2]S2	96-69-5	A	P3	DM or MC	5,000	mg/m3
Thiophenol	C6H5SH	108-98-5	A		MC	0	ppm
Thim (iso)	C6H12N2S4	137-26-8	A	P	MC	5	mg/m3
Tin compounds, inorganic, except stnH4 (as sn)	Sn	7440-31-5		P3	MC	2	mg/m3
Titanium peroxide	TiO2	13463-67-7		P3	MC	4	mg/m3
TMA	(CH3)3N	75-50-3	K		MC	10	ppm
Toluene	C6H5CH3	108-88-3	A		MC	100,00	ppm
Tributyl ester of phosphoric acid	(CH3(CH2)3O)3PO	126-73-8	A	P3	MC	2,50	mg/m3
Trichloroethanoic acid	CCl3COOH	76-03-9	B				

MEDIR O TAMANHO

▶ CONFIRA O SEU TAMANHO:

Coloque a sua mão direita sobre o ponto verde situado entre o polegar e o indicador como indica no esquema..

Veja o seu tamanho à direita da sua mão.

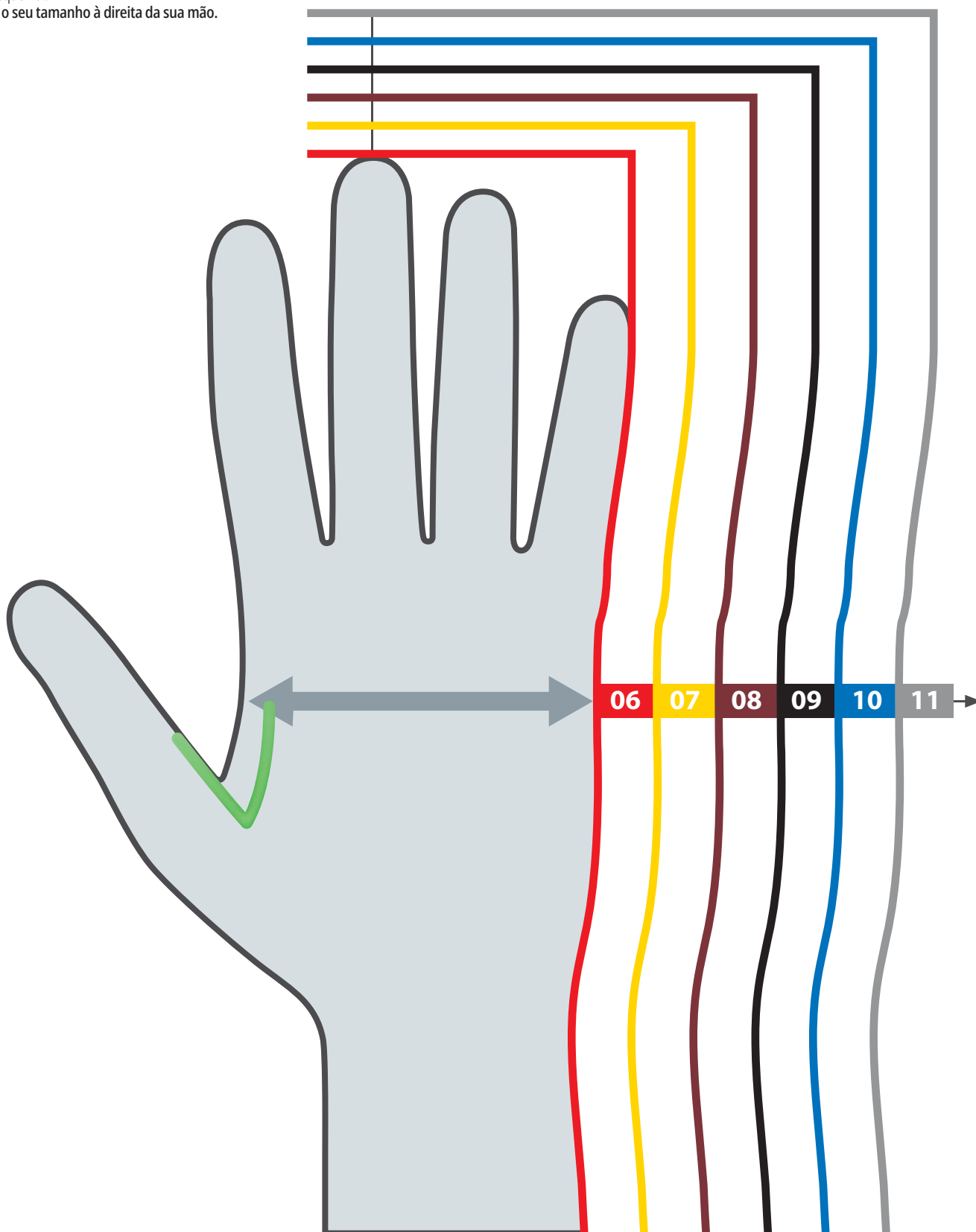

AS NORMAS EUROPEIAS

EN ISO 21420 REQUISITOS GERAIS

Norma de referência, que não pode ser utilizada sozinha, mas apenas em associação com outra norma, com requisitos relativos ao desempenho de proteção.





- Respeitar a inocuidade (pH, teor em crómio VI, etc).
- Respeitar as cartas de tamanho (observar o quadro abaixo)
- Avaliar a destreza, a respirabilidade e o conforto.
- Respeitar as instruções de marcação, de informação, de identificação.

OS TAMANHOS CONSOANTE A NORMA EN ISO 21420

Tamanho da luva	Perímetro da palma (mm)	Comprimento (mm)
6	152	160
7	178	171
8	203	182
9	229	192
10	254	204
11	279	215
12	304	226

ETIQUETAGEM/IDENTIFICAÇÃO NORMALIZADA

Cada luva de proteção é claramente identificada por uma etiqueta própria normalizada, com os seguintes elementos:

- o logótipo da nossa marca;
- a referência do produto ou o nome comercial;
- o tamanho;
- o folheto de informação indicando que as instruções de uso estão disponíveis junto com o produto;
- o(s) pictograma(s) de normalização com os níveis de desempenho.
- O número de lote  e/ou data de fabrico.  
- Se aplicável, a data de validade. 



EN16350 PROPRIEDADES ELECTROESTÁTICAS

A norma EN16350 estabelece as exigências suplementares para as luvas de proteção que utilizam-se num entorno que inclui o que é susceptível de incluir zonas inflamáveis ou explosivas

Podem definir-se outras propriedades electroestáticas mediante a EN1149-1 (resistência determinada pelo comprimento da superfície de um material) ou a EN1149-3 (atenuação da carga), mas não são suficientes para avaliar as luvas de proteção de dissipação electrostática.



EN511 RISCO FRIO

A norma EN511 define as exigências e os métodos de ensaios para as luvas de proteção contra o frio transmitido por convecção ou condução até -30°C (opcionalmente até -50°C). Este frio pode estar relacionado com as condições climáticas ou a uma atividade industrial.

O processo de seleção de uma luva de proteção contra o frio deve ter em conta vários parâmetros, tais como a temperatura ambiente, a saúde da pessoa, a duração de exposição, o nível de atividade, etc.

NÍVEIS DE PERFORMANCE 1 a 4 EXIGÊNCIAS 1

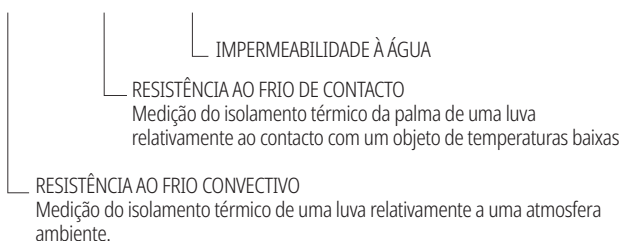

NÍVEL DE DESEMPENHO	ATIVIDADE INTENSA	ATIVIDADE MÉDIA	ATIVIDADE LENTA
1	-10°C ≤ T < 0°C		
2	-30°C < T	0°C ≤ T < 10°C	
3		-15°C < T	5°C < T
4		-30°C < T	-10°C < T



EN407 RISCO CALOR E FOGO

A norma EN407 determina os métodos de ensaios, as exigências gerais, os níveis de desempenho térmico e a marcação das luvas e dos manguitos de proteção contra o calor e/ou o fogo. Aplica-se a todas as luvas destinadas a proteger as mãos contra o calor e/ou as chamas sob uma ou várias das formas a seguir: incêndio, calor de contacto, calor convectivo, calor de radiação, pequenas projeções de metal em fusão ou projeções de grandes partículas de metais em fusão.

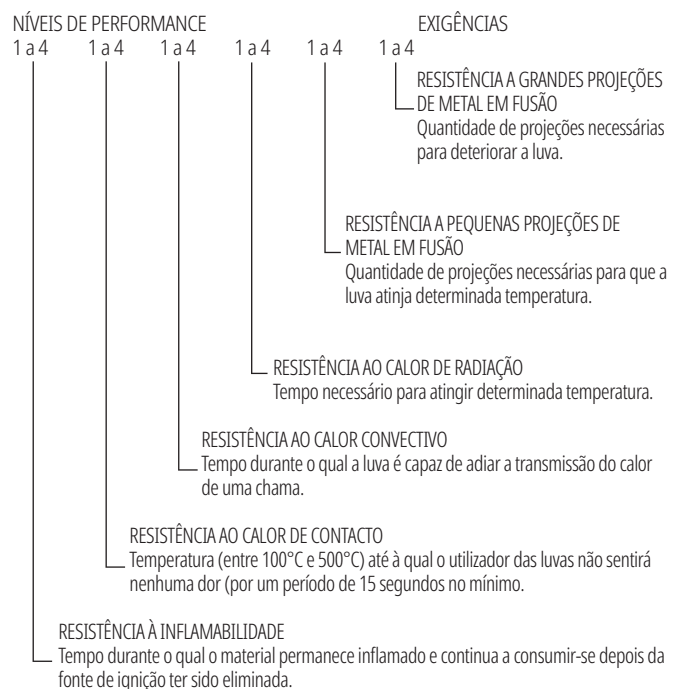

Se o produto oferece resistência à inflamabilidade, o pictograma



Se o produto não oferece nenhuma resistência à inflamabilidade (0 ou X), o pictograma será



NÍVEIS DE PERFORMANCE	TEMPERATURA DE CONTACTO °C	TEMPO MÍNIMO (segundos)
1	100° C	≥ 15 s
2	250° C	≥ 15 s
3	350° C	≥ 15 s
4	500° C	≥ 15 s

EN12477 RISCO SOLDADOR

Exigências e métodos de ensaios para luvas utilizadas para a soldadura manual dos metais, o corte e técnicas conexas. As luvas tipo soldador são classificadas em dois tipos: B quando se requer uma grande destreza (ex.: soldadura TIG) e A para os outros procedimentos de soldadura.





EN ISO 374-1 CONTRA OS PERIGOS DOS RISCOS QUÍMICOS

A norma EN ISO 374-1 especifica as exigências de desempenho necessárias para as luvas destinadas à proteção dos utilizadores contra produtos químicos perigosos.

- **Penetração** (testado de acordo com a norma EN374-2): Difusão de ar e água para verificar a estanqueidade através de porosidades, costuras e orifícios de pequenas dimensões ou outras imperfeições presentes no material da luva.
- **Degradação** (testada de acordo com a norma EN374-4): Determinação da resistência física dos materiais após contacto contínuo com produtos químicos perigosos.
- **Permeação** (testado de acordo com a norma EN16523): Processo através do qual um produto químico se difunde através do material da luva de protecção por contacto contínuo.

A versão EN ISO da norma EN374-1 introduz a noção de de 3 tipos de proteção contra a permeação de produtos químicos:

- Tipo A: A luva obtém um índice de desempenho à permeação pelo menos igual a 2 para 6 produtos químicos de teste retirados da lista de produtos químicos determinada na norma.
- Tipo B: A luva obtém um índice de desempenho à permeação pelo menos igual a 2 para 3 produtos químicos de teste retirados da lista de produtos químicos determinada na norma.
- Tipo C: A luva obtém um índice de desempenho à permeação pelo menos igual a 1 para 1 produto químico de teste retirados da lista de produtos químicos determinada na norma.

CÓDIGO LETRA	PRODUTO QUÍMICO	Nº CAS
A	Metanol	67-56-1
B	Acetona	67-64-1
C	Acetonitrilo	75-05-8
D	Diclorometano	75-09-2
E	Dissulfureto de carbono	75-15-0
F	Tolueno	108-88-3
G	Dietilamina	109-89-7
H	Tetrahidrofurfano	109-99-9
I	Acetato de etilo	141-78-6
J	n-Heptano	142-82-5
K	Soda cáustica 40 % (NaOH ou hidróxido de sódio)	1310-73-2
L	Ácido sulfúrico 96 %	7664-93-9
M	Ácido nítrico 65%	7697-37-2
N	Ácido acético 99%	64-19-7
O	Hidróxido de amónio 25%	1336-21-6
P	Peróxido de hidrogénio 30%	7722-84-1
S	Ácido fluorídrico 40%	7664-39-3
T	Formaldeído 37%	50-00-0

TEMPOS DE PASSAGEM CALCULADOS (MN)	ÍNDICE DE DESEMPENHO A PERMEACÃO
> 10 mn	1
> 30 mn	2
> 60 mn	3
> 120 mn	4
> 240 mn	5
> 480 mn	6



EN ISO 374-5 CONTRA OS PERIGOS DOS MICROORGANISMOS

A norma EN ISO 374-5 especifica os requisitos e métodos de ensaio para as luvas de proteção destinadas a proteger o utilizador contra os microorganismos (bolores e bactérias, vírus em opção).

Penetração dos bolores e bactérias (testado em conformidade com a norma EN374-2): ensaio que permite verificar a estanqueidade à água e ao ar de uma luva.

Penetração dos vírus (testado segundo o método B da norma ISO 16604): processo que determina a resistência à penetração por patógenos veiculados pelo sangue.

– Método de ensaio utilizando o bacteriófago Phi-X174.

A luva, segundo o seu tipo, levará o seguinte pictograma:

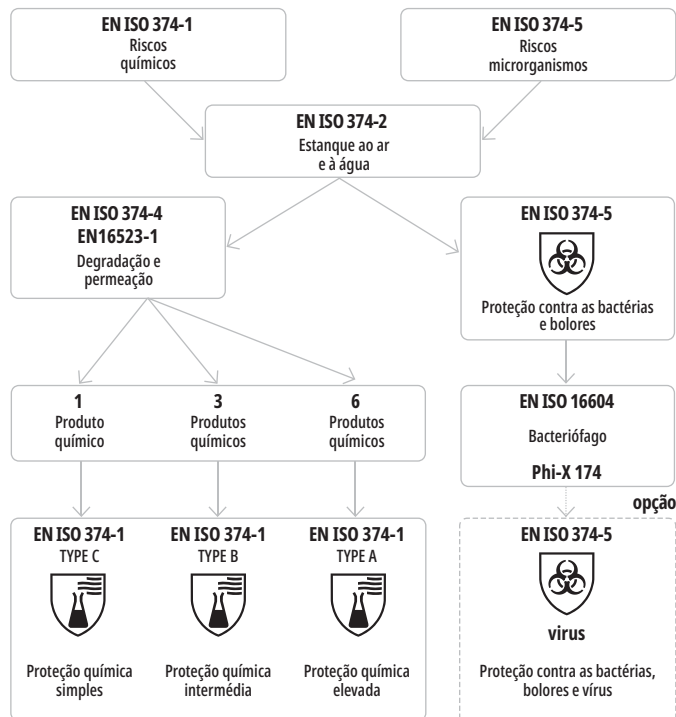

Exemplos de aplicação:

A área de utilização é determinante, uma vez que, conforme o caso, a luva deverá combinar várias propriedades para responder aos requisitos de proteção necessários. Assim, é muito importante consultar as áreas de utilização indicadas e os resultados dos testes realizados em laboratório que se encontram no manual de utilização. No entanto, recomenda-se verificar se as luvas estão adaptadas à utilização prevista realizando previamente testes, já que as condições no local de trabalho podem diferir das do ensaio tipo, em função da temperatura, da abrasão e da degradação.



ISO 18889 CONTRA OS PERIGOS DOS PESTICIDAS

A norma ISO 18889 especifica as exigências relativas às luvas de proteção para os operários que manipulam pesticidas e trabalhadores de reentrada.

As luvas de classe **G1** são adequados quando o risco potencial é relativamente baixo. Estas luvas não são adequadas para o seu uso com pesticidas de formulação concentrada, nem em caso de risco mecânico. As luvas da classe G1 são geralmente para um único uso.

As luvas de classe **G2** são adequadas quando o potencial risco é mais elevado. São adequadas para utilização com pesticidas diluídos e concentrados. As luvas de classe G2 também cumprem os requisitos mínimos de resistência mecânica e portanto, são adequadas para actividades que requerem luvas com uma resistência mecânica mínima.

As luvas de classe **GR** apenas protegem a palma da mão e estão destinados aos trabalhadores em contactos com resíduos secos de pesticida ou parcialmente secos presentes na superfície da planta depois da aplicação de pesticidas.

EN421 CONTRA AS RADIAÇÕES E A CONTAMINAÇÃO RADIOACTIVA

Esta norma proporciona os requisitos para as luvas de proteção que se utilizam num entorno que produz radiação ionizante ou num entorno com substâncias radioactivas.



Uma luva que proteja contra a contaminação radioactiva deve se estanque segundo a norma EN374-2.



Uma luva que proteja contra as radiações ionizantes deve, além de ser estanque segundo a norma EN374-2, conter uma certa quantidade de metal pesado como o chumbo.

EN388 ISO 23 388 RISCOS MECÂNICOS

A norma EN388 aplica-se a todos os tipos de luvas de proteção e diz respeito às agressões físicas e mecânicas por abrasão, corte por lâminas, perfuração e rasgo. Apareceram novas performances desde a versão 2016 da norma.

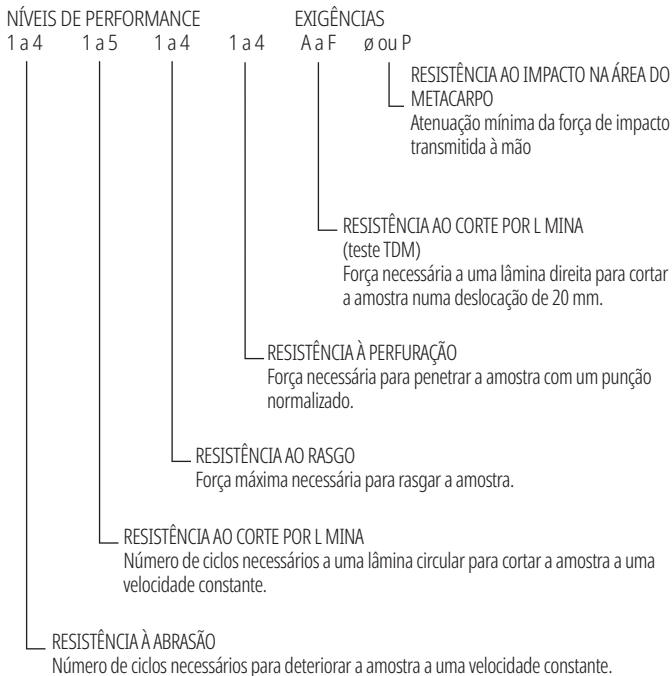

ENSAIO	NÍVEL 1	NÍVEL 2	NÍVEL 3	NÍVEL 4	NÍVEL 5
RESISTÊNCIA À ABRASÃO (Número de ciclos)	100	500	2 000	8 000	-
RESISTÊNCIA AO CORTE POR LAMINAGEM (Índice)	1,2	2,5	5,0	10,0	20
RESISTÊNCIA AO RASGO (N)	10	25	50	75	-
RESISTÊNCIA À PERFURAÇÃO (N)	20	60	100	150	-

Resistência ao impacto na área do metacarpo : se for reivindicada essa performance, irá aparecer a marcação "P".

Exemplo de marcação:



4233X P

TESTE RESISTÊNCIA AO CORTE EN ISO 13997 (TDM)	NÍVEL A	NÍVEL B	NÍVEL C	NÍVEL D	NÍVEL E	NÍVEL F
FORÇA APLICADA (N)	2	5	10	15	22	30

Exemplos de marcação:



4543D ou 4X43D

Corte por lâmina, 2 métodos de testes:

EN388 6.2.: Para os riscos de corte baixos a médios. Uma lâmina circular sobre a qual é aplicada uma força constante de 5N desloca-se da frente para trás até a amostra ser cortada. Mede-se então o número de ciclos realizados e é-lhe atribuído o respectivo nível.

EN ISO 13997: para os materiais que atenuam a lâmina durante o teste EN388 6.2 e/ou particularmente resistentes, para os riscos de corte elevados. Uma lâmina direita efectua uma deslocação única em 20 mm, com uma força de 2N. O teste é repetido com uma força diferente sempre que necessário, até a amostra ser cortada. É atribuído um nível correspondendo à força necessária para o corte da amostra. Este método representa sobretudo as situações de utilização que apresentam um risco de corte elevado.

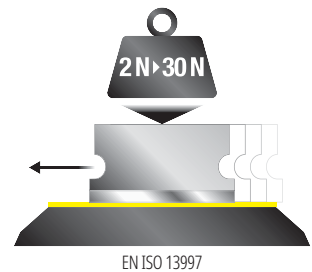
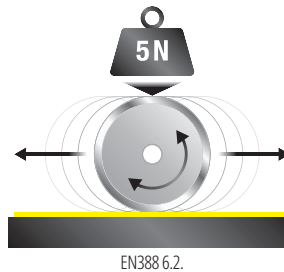

ANSI ISEA (US American National Standards Institute) 105 Classificação e especificações das proteções da mão. Parte 5.1.1. Resistência ao corte.
Peso necessário de uma lâmina direita para cortar a amostra numa deslocação única.

Peso (g)	≥ 200	≥ 500	≥ 1000	≥ 1500	≥ 2200	≥ 3000	≥ 4000	≥ 5000	≥ 6000
Versão 2011 - níveis	1	2	3	4	5	-	-	-	-
Versão 2016 - níveis	A1	A2	A3	A4	A5	A6	A7	A8	A9



EN ISO 10819 ATENUAÇÃO DOS EFEITOS LIGADOS ÀS VIBRAÇÕES

A norma **EN ISO 10819** especifica os requisitos de rendimento de atenuação de vibrações através de uma luva. Também deve cumprir com os requisitos de espessura e unidormidade do material anti-vibratório. De referir que este tipo de luvas pode reduzir e não eliminar os riscos para a saúde relacionados com a exposição às vibrações transmitidas às mãos

O factor de transmissão de vibrações em bandas de frequência de terceiro de oitava de 25 a 200 Hz será equivalente ou inferior a 0,90. O que seja medido nas bandas de frequência de terceiro de oitava compreendidas entre 200 e 1250 Hz deverá ser equivalente ou inferior a 0,60.



TABELA DAS RESISTÊNCIAS QUÍMICAS

Esta tabela dá apenas indicações gerais. Atenção : a resistência de uma luva é influenciada por factores como a temperatura, a concentração dos produtos químicos, a espessura, o tempo de imersão, etc. Portanto, aquando de condições de uso específicas, é recomendado proceder a um teste prévio.



<http://gloves.deltaplus.eu>

	n° CAS	Látex natural	Neopreno	Nitrilo	PVC vinil
20% nitric acid	7697-37-2	**	**	*	*
30% and 5% hydrochloric acid	7647-01-0	***	***	***	***
30% formaldehyde	50-00-0	***	***	***	***
30% hydrofluoric acid	7664-39-3	**	***	***	**
50% acetic anhydride acid	/	**	***	***	***
85% lactic acid	/	*	***	***	***
85% triethanolamine	102-71-6	***	***	***	***
90% formic acid	64-18-6	**	**	*	*
Acetaldehyde	75-07-0	***	***	*	*
Acetone	67-64-1	***	**	*	*
Alcoholic beverages	/	***	***	***	***
Ammonium acetate	631-61-8	***	***	***	***
Ammonium carbonate	10361-29-2	***	***	***	***
Ammonium chloride	12125-02-9	***	***	***	***
Amyl acetate	/	*	*	*	*
Amyl alcohol	71-41-0	***	***	***	***
Aniline	62-53-3	**	**	*	*
Animal fats	/	*	***	***	***
Asphalt	/	*	*	***	***
Beet-root	/	***	***	***	***
Benzaldehyde	100-52-7	***	***	*	*
Benzene	71-43-2	*	*	*	*
Benzyl alcohol	100-51-6	*	**	**	**
Bichromate of potash	7778-50-9	*	***	***	***
Bleach	/	***	***	***	***
Borax	/	***	***	***	***
Brake oils (lockheed)	/	*	***	***	*
Bromides	/	***	***	***	***
Butter	/	/	***	***	*
Butyl acetate	123-86-4	***	*	*	*
Butyl alcohol (or n-butanol)	71-36-3	***	***	***	***
Calcium acetate	62-54-4	***	***	***	***
Calcium chloride	10043-52-4	***	***	***	***
Calcium fluophosphate	/	***	***	***	***
Calcium hydrate	1305-62-0	***	***	***	***
Calcium nitrate	10124-37-5	***	***	***	***
Carbolic acid	/	*	**	**	**
Carbon tetrachloride	56-23-5	/	*	**	*
Castor oil	/	/	***	***	***
Chlorinated lime	7778-54-3	***	***	***	***
Chlorine	7782-50-5	/	***	***	***
Chloroacetone	/	***	***	*	*
Chloroform	67-66-3	/	*	**	**
Chromic acid	7738-94-5	/	/	*	**
Citric acid	77-92-9	***	***	***	***
Concentrated ammonia (aqueous solution)	1336-21-6	***	***	***	***
Concentrated boric acid	10043-35-3	***	***	***	***
Concentrated laundry potash	/	***	***	*	***
Concentrated laundry soda	/	***	***	*	*
Concentrated sulphuric acid	7664-93-9	/	*	**	**
Cresote	8001-58-9	*	***	***	***
Cresol	1319-77-3	/	***	***	***
Crystallisable acetic acid	64-19-7	***	***	**	*
Cutting oils	/	/	***	***	***
Cyclohexane	110-82-7	/	*	**	**
Cyclohexanol	108-93-0	***	***	***	***
Cyclohexanon	108-94-1	*	*	*	*
Diacetone alcohol	/	***	***	*	*
Dibutyl ether	142-96-1	***	*	*	*
Dibutyl phthalate	84-74-2	**	*	***	***
Diehandiamine	111-42-2	***	***	***	***
Diesel oils	/	/	*	***	*
Diluted sulphuric acid (battery)	/	***	***	***	***
Diocetylphthalate	117-81-7	**	***	***	***
Dyes (hair dyes)	/	***	***	***	***
Ethyl acetate	141-78-6	/	*	*	*
Ethyl alcohol (or ethanol)	64-17-5	***	***	***	***
Ethylamine	75-04-7	*	*	***	*
Ethylaniline	/	*	***	***	*
Ethylene dichloride	107-06-2	/	/	*	*
Ethylene glycol	107-21-1	***	***	***	***
Fertilisers	/	***	***	***	***
Fish and shellfish	/	*	***	***	*
Fixing agents	/	***	***	***	***
Fluorides	/	***	***	***	***
Formaldehyde	50-00-0	***	***	***	***
Fuel oil	/	/	*	***	*
Fuels	/	/	*	***	*
Furol (furfural or furfuraldehyde)	98-01-1	***	**	*	*
Gas-oil	/	/	*	***	*
Gasoline	/	/	**	***	*
Glycerin	56-81-5	***	***	***	***
Glycerophthalic paint	/	/	*	***	*
Glycols	107-21-1	***	***	***	***
Hair bleaching agents	/	***	***	***	***
Hair-curling products	/	***	***	***	***
Hexane	110-54-3	/	*	***	*
Household detergents	/	**	***	**	**
Hydraulic fluids (esters)	/	***	***	***	*
Hydraulic oils (petrol)	/	/	*	***	*
Hydrobromic acid	10035-10-6	***	*	*	*
Hydrogen peroxide	/	*	***	***	*
Isobutyl alcohol (Isobutanol)	78-83-1	***	***	***	***

	n° CAS	Látex natural	Neopreno	Nitrilo	PVC vinil
Isobutyl ketone	/	***	***	*	*
Kerosene	/	/	*	***	*
Lard oil	/	/	***	***	*
Linseed oil	/	/	***	***	*
Lubricants oils	/	/	*	***	*
Magnesia	1309-48-4	***	***	***	***
Methyl acetate	79-20-9	*	***	*	*
Methyl alcohol (or methanol)	67-56-1	***	***	***	***
Methyl ethyl ketone	/	***	**	*	*
Methyl isobutyl ketone	/	**	*	*	*
Methyl salicylate	119-36-8	***	***	***	***
Methylamine	74-89-5	***	**	***	***
Methylaniline	100-61-8	*	*	***	***
Methylcyclopentane	96-37-7	/	*	***	*
Methylene chloride	75-08-2	/	*	*	*
Methylformiate	/	*	***	*	*
Milk and dairy products	/	*	***	***	***
Mineral greases	/	/	*	***	*
Mono ethanol amine	141-43-5	***	***	***	***
Naphta	/	/	*	***	*
Naphtalene	91-20-3	/	*	**	*
N-butylamine	109-73-9	***	***	***	***
Nickel chloride	7718-54-9	***	***	***	***
Nitrate of ammonium	6484-52-2	***	***	***	***
Nitrate of potassium	7757-79-1	***	***	***	***
Nitrobenzene	98-95-3	/	*	*	*
Nitrohydrochloric acid	/	/	**	*	*
Nitropropane	/	***	**	*	*
Non-alcoholic beverages	/	***	***	***	***
Octyl alcohol	111-87-5	*	***	***	*
Oleic acid	112-80-1	*	***	***	*
Olive oil	/	/	***	***	*
Oxalic acid	144-62-7	***	***	***	***
Paraffin oil	/	/	*	***	*
Peanut oil	/	/	***	***	*
Perfumes and essences	/	***	***	***	***
Petroleum ether	/	/	**	***	*
Petroleum products	/	/	*	**	*
Petroleum spirit	/	/	**	***	*
Phenyl chloride	108-90-7	/	*	*	*
Phosphates of calcium	10103-46-5	***	***	***	***
Phosphoric acid	7664-38-2	***	***	***	***
Polyester resins	/	/	*	**	*
Potash flakes	/	***	***	**	***
Potassium acetate	127-08-2	***	***	***	***
Potassium bicarbonate	298-14-6	***	***	***	***
Potassium carbonate	584-08-7	***	***	***	***
Potassium chloride	7447-40-7	***	***	***	***
Potassium cyanide	151-50-8	***	***	***	***
Potassium manganate	7722-64-7	***	***	***	***
Potassium phosphates	/	***	***	***	***
Potassium sulphate	7778-80-5	***	***	***	***
Poultry	/	*	***	***	***
Propylene dichloride	78-87-5	/	/	*	*
Quick lime	/	***	***	***	***
Shampoos	/	***	***	***	***
Silicates	/	***	***	***	***
Slaked lime	/	***	***	***	***
Soda flakes	/	***	***	*	*
Sodium bicarbonate	144-55-8	***	***	***	***
Sodium bisulphite	7631-90-5	***	***	***	***
Sodium carbonate	497-19-8	***	***	***	***
Sodium chloride	7647-14-5	***	***	***	***
Sodium chlorite	7681-52-9	***	***	***	***
Sodium nitrate	7631-99-4	***	***	***	***
Sodium phosphates	/	***	***	***	***
Sodium sulphate	7757-82-6	***	***	***	***
Soybean oil	/	/	***	***	*
Stannic chloride	/	*	***	***	***
Stearic acid	57-11-4	**	***	**	**
Styrene	100-42-5	/	*	*	*
Sulphites, bisulphites, hyposulphites	/	***	***	***	***
Sulphuric ether (pharmacy)	/	*	***	***	*
Tartaric acid	/	***	***	***	***
Tetrachlorethylene	127-18-4	/	*	**	**
THF = tetrahydrofurane	109-99-9	**	*	*	*
Toluén	108-88-3	*	*	**	*
Tributyl phosphate	126-73-8	*	**	**	*
Trichlorethylene	79-01-6	/	*	*	*
Triocetyl phosphate	1330-78-5	***	**	***	***
Trinitrobenzene	/	/	*	**	*
Trinitrotoluol	/	/	*	**	*
Triphenyl phosphate	115-86-6	*	***	***	*
Turbine oils	/	/	*	***	*
Turnipseed oil	/	/	*	***	*
Turpentine	/	/	*	***	*
Vinegar and condiments	/	***	***	***	***
Washing powders	/	***	***	***	***
Water paint	/	***	***	***	***
Weed killers	/	***	***	***	***
Wood turpentine	/	/	*	***	*
Xylene	/	/	*	**	*
Xylophene	/	/	*	***	*
Zinc sulphate	7733-02-0	***	***	***	***

Contra-indicado Médio* Bom** Muito bom***

COMPATIBILIDADE ALIMENTAR



▶ A COMPATIBILIDADE ALIMENTAR REGE-SE POR:

O regulamento (CE) N° 1935/2004 do Parlamento Europeu e do Conselho, de 27 de Outubro de 2004, relativo aos materiais e objectos destinados a entrar em contacto com produtos alimentares.

Os materiais e objectos devem ser fabricados em conformidade com as boas práticas de fabrico para que, em condições normais e previsíveis na sua utilização, não transmitam aos produtos alimentares componentes em quantidade susceptível de:

- representar perigo para a saúde pública ;
- conduzir a uma modificação inaceitável da composição dos produtos ou uma alteração das características organolépticas destes.

O contacto alimentar dos materiais plásticos é regido pelo regulamento (UE) n.º 10/2011 e os regulamentos aferentes.

Os materiais em PVC/Vinilo ou até Látex/Nitrilo (à ausência de legislação local) são directamente sujeitas a estes regulamentos.

Definem:

- As listas positivas de componentes autorizados;
- Os critérios de pureza aplicáveis a alguns destes componentes;
- Os limites de migração específicos nos alimentos para determinados componentes;
- As quantidades máximas residuais de certos componentes no material;
- Um limite de migração global nos alimentos;
- Um limite de teor em metais dos materiais e objetos plásticos.

O anexo III do Regulamento (UE) 10/2011 apresenta a lista de simuladores a utilizar para verificar a migração dos componentes dos materiais e objectos em material plástico destinados a entrar em contacto com produtos alimentares:

- Alimentos aquosos (pH > 4,5): Simuladores A, B e C;
- Alimentos ácidos (pH ≤ 4,5): Simulador B ;
- Alimentos alcoolizados (≤ 20%): Simulador C ;
- Alimentos alcoolizados (> 20%): Simulador D1.
- Alimentos gordos: Simuladores D1 e D2.
- Alimentos com matéria gorda livre em superfície: Simulador D2
- Alimentos secos: Simulador E.

LUVAS DESCARTÁVEIS

A norma EN455 define os requisitos de qualidade relativos às luvas médicas não reutilizáveis.

- 1 - **Deteção de furos:** teste de estanqueidade ao ar.
- 2 - **Propriedades físicas:** verificação da conformidade do tamanho, da espessura e da solidez da luva.
- 3 - **Avaliação biológica:** verificação da conformidade dos materiais.



CÓDIGO INTERNACIONAL DE LIMPEZA DOS ARTIGOS

TÊXTEIS	
	Tratamento proibido.
	Tratamento moderado.
	Tratamento muito moderado.
LAVAGEM	
	Temperatura máxima 40°C. Tratamento mecânico normal. Temperatura normal de enxaguamento. Secagem normal.
	Temperatura máxima 40°C. Limitar o tratamento mecânico. Enxaguar reduzindo progressivamente a temperatura. Limitar a secagem.
	Lavar à mão. Não convém lavar em máquina. Temperatura máxima 40°C. Manipular com cuidado.
	Não convém lavar. Manipular com cuidado quando húmido.
SECAGEM	
	Secagem em secador de roupa com tambor rotativo autorizada. Programa normal.
	Secagem em secador de roupa com tambor rotativo autorizada. Programa brando com temperatura reduzida.
	Secagem em secador de roupa com tambor rotativo proibida.
CLORAÇÃO	
	Cloração (branqueamento mediante cloro).
	Cloro autorizado. Unicamente em soluções frias e diluídas.
	Cloro excluído.
FERRO	
	Ferro com temperatura máxima da base de 200°C.
	Ferro com temperatura máxima da base de 150°C.
	Ferro com temperatura máxima da base de 110 °C. A utilização do vapor apresenta riscos.
	Ferro proibido. A utilização do vapor é proibida.
LIMPEZA A SECO	
	Limpeza a seco. O círculo simboliza a limpeza a seco para artigos têxteis (artigos de couro ou peles são excluídos). Inclui indicações correspondendo aos diferentes tratamentos de limpeza a seco.
	Limpeza a seco proibida.



VESTUÁRIO DE PROTECÇÃO QUÍMICA

EN14126

**▶ VESTUÁRIO DE PROTECÇÃO
CONTRA AGENTES
INFECCIOSOS**

Esta norma especifica as exigências e os métodos de teste relativamente a peças de vestuário de proteção reutilizáveis para utilização limitada que garanta protecção contra agentes infecciosos. Associada às normas de protecção de peças de vestuário de protecção contra produtos químicos, a letra B adicionada após o tipo de vestuário.
Exemplos: TIPO 6-B / TIPO 5-B / TIPO 4-B / TIPO 3-B.



EN13034

TIPO 6

**▶ VESTUÁRIO DE PROTECÇÃO
CONTRA PRODUTOS
QUÍMICOS LÍQUIDOS**

Exigências relativas ao vestuário de protecção química que oferece uma protecção limitada contra os produtos químicos (equipamento de tipo 6), incluindo os artigos de vestuário protegendo só algumas partes do corpo (tipo PB [6]).

Esta norma especifica as exigências mínimas relativas ao vestuário de protecção química de uso limitado ou de reutilização oferecendo uma protecção limitada. O vestuário de protecção química de uso limitado está concebido para ser utilizado em caso de exposição provável a **pulverizações ligeiras, aerossóis líquidos** ou de baixa pressão **ligeiros salpicos**, contra os quais uma barreira total à permeação dos líquidos (a nível molecular) não é necessária.



EN ISO 13982-1

TIPO 5

**▶ VESTUÁRIO DE PROTECÇÃO
CONTRA AS
PARTICULAS SÓLIDAS**

Exigências de desempenho do vestuário de protecção contra os produtos químicos oferecendo uma protecção para todo o corpo contra as partículas sólidas transportadas pelo ar (vestuário de tipo 5).

Esta norma especifica as exigências mínimas para o vestuário de protecção química resistente à penetração de partículas sólidas suspensas no ar (tipo 5). Este vestuário protege o corpo todo, por exemplo o tronco, os braços e as pernas, tais como fatos de macaco com uma ou duas peças, com ou sem capuz ou óculos, com ou sem protecção dos pés.



EN14605

TIPO 4

TIPO 3

**▶ VESTUÁRIO DE PROTECÇÃO
CONTRA PRODUTOS
QUÍMICOS LÍQUIDOS**

Exigências relativas ao vestuário de protecção química cujos elementos de ligação entre as diferentes partes do vestuário são estanques aos líquidos (**tipo 3**) ou às pulverizações (**tipo 4**), incluindo os artigos de vestuário protegendo só algumas partes do corpo (**Tipos PB (3) e PB (4)**).

Esta norma especifica as exigências mínimas pedidas aos diferentes tipos de vestuário de protecção química de uso limitado ou de reutilização:

- Vestuário protegendo o corpo todo com ligações estanques aos líquidos entre as diferentes partes do vestuário (**Tipo 3: vestuário estanque aos líquidos**);

- Vestuário protegendo o corpo todo com ligações estanques às névoas entre as diferentes partes do vestuário (**Tipo 4: vestuário estanque às névoas**).

Nota: Anteriormente, estas normas denominavam-se respectivamente EN1512 (Tipo 4) e EN1511 (Tipo 3).

NORMA	TIPO	PROTECÇÃO QUÍMICA
EN13034	6	Contra salpicos
EN ISO 13982-1	5	Contra poeiras (amianto)
EN14605	4	Contra névoas
EN14605	3	Contra jactos

EXEMPLOS DE APLICAÇÕES

Aplicações	Sujidade	Nível de Protecção	Modelo
Trabalhos de limpeza	Salissure	Categoria I / Não E.P.I.	PO106 PO109
Limpezas industriais	Exposição accidental a substâncias químicas em pulverização (salpicaduras ou em forma de partículas secas)	● Tipo 6	DT115 DT221 DT115CV DT125
		● Tipo 5	DT215 DT117 DT215CV
		● Tipo 4	DT119 DT250
Trabalhos de demolição ou remoção de amianto	Exposição ao pó de fibras de amianto	● Tipo 5 com bandas estanques	DT216
Trabalhos em ambientes com riscos explosivos	Manipulação de produtos susceptíveis de gerar eletricidade estática	● Tipo 6 ● Tipo 5 EN ISO 14116 EN 1149-5	DT223
Agricultura & horticultura (Manipulação de adubos)	Contacto com líquidos pulverizados	● Tipo 4	DT119 DT250
Agricultura & horticultura (Manipulação de herbicidas / pesticidas / fungicidas)	Contacto com pulverizações fitossanitárias debilmente concentradas	● Tipo 4 EN ISO 27065	DT119
Pulverização de pintura (Solventes / Preparação / Mistura)	Aplicação de produtos químicos com pistola > em baixa pressão (Tipo 6) > em alta pressão (Tipo 4)	● Tipo 6	DT125 DT117
		● Tipo 4	DT119 DT250
Limpeza industrial de produtos perigosos	Limpeza industrial de produtos perigosos em forma de um fluxo contínuo	● Tipo 3	DT300
Laboratórios / Indústrias químicas	Risco de projecção de produtos químicos em forma de fluxo contínuo	● Tipo 3	DT300
Serviços de socorro / Urgências	Contaminação bacteriológica	● Tipo 4-B	DT119 DT250
		● Tipo 3-B	DT300



TESTE					
Desempenho geral	Testes e Desempenhos Específicos	Nível de proteção			
		3ª	4ª	5	6ª
Exigências de desempenho para o vestuário completo	Pressão interna	-	-	-	-
	Fuga para o interior	-	-	X	-
	Penetração por um jacto de líquido	X	-	-	-
	Penetração por névoa (vaporização de líquido)	-	X	-	-
	Contra as poeiras	-	-	X	-
	Penetração por névoa (pulverização ligeira)	-	-	-	X
Exigências de desempenho para as juntas e costuras	Resistência mecânica	X	X	X	X
	Resistência à permeação e a penetração por líquidos	X	X	-	-
Exigências de desempenho para os materiais que constituem o vestuário	Abrasão / Rasgo / Perfuração	X	X	X	X
	Resistência à tracção	X	X	-	X
	Resistência à fissuração por flexão	X	X	X	-
	Resistência à fissuração por flexão a -30°C	X Opcional	X Opcional	-	-
	Resistência à permeação por líquidos	X	X	-	-
	Resistência à penetração de líquidos	-	-	-	X
	Repulsão aos líquidos	-	-	-	X



a - Quando o equipamento de proteção só protege certas partes do corpo (tronco, braços, pernas), as exigências de desempenho só se aplicam para os materiais que compõem o vestuário (tipo 6, 4 e 3).

EN ISO 27065 VESTUÁRIO DE PROTEÇÃO UTILIZADO POR OPERÁRIOS QUE APLICAM PESTICIDAS LIQUIDOS

A roupa de proteção de nível **C1** é adequada quando o potencial risco é relativamente baixo. A roupa de proteção de nível C1 proporciona a proteção mínima e não é adequada para o uso de formulações pesticidas concentradas. Pode-se utilizar como roupa de proteção básica com outros artigos quando o potencial risco é relativamente mais elevado.

A roupa de proteção de nível **C2**, incluída a de proteção parcial do corpo, é adequada quando tenha sido determinado que a proteção requerida é superior à proporcionada pela roupa de proteção de nível C1. A roupa de proteção de nível C2 costuma oferecer um equilíbrio entre conforto e proteção. Esta roupa de proteção não é adequada para o uso de formulações pesticidas concentradas. Pode-se utilizar como roupa de proteção básica com outros artigos quando o potencial risco é relativamente mais elevado.

A roupa de proteção de nível **C3**, incluída a de proteção parcial do corpo, é adequada quando é determinado que o potencial risco é elevado. Pelo que se refere aos fatos de macaco de nível C3, são necessárias medidas de precaução, como um uso de curta duração, já que estes fatos de macaco podem gerar um calor excessivo que provoca esgotamento e stress térmico. A roupa de proteção de nível C3, incluída a roupa de proteção parcial do corpo, é adequada para o uso de pesticidas diluídos e concentrados.

O risco deve avaliar-se em função da toxicidade do produto fitossanitário (verificar a etiqueta) e do grau de exposição do operário. Por exemplo, é fácil compreender que o grau de exposição do operador será muito maior em caso de pulverização aérea rebocada por um tractor de cabine aberta que no caso de pulverização manual com gatilho.

VESTUÁRIO DE PROTEÇÃO TÉRMICA

EN ISO 11611



A1 Classe 2

PROTEÇÃO UTILIZADA SEGUNDO SOLDADURA E TÉCNICAS CONEXAS

Esta norma especifica as exigências da performance do vestuário de proteção destinado aos operadores de soldadura e técnicas conexas com os riscos comparáveis. Este tipo de vestuário de proteção tem por objecto proteger quem o utiliza contra as pequenas projecções de metal em fusão, contacto de curta duração com chama, assim como, contra os raios ultravioletas. É destinado a estar à temperatura ambiente, de uma forma continua até 8h.

Classe 1

Proteção contra os riscos frágeis de técnicas de soldadura e situações causando pequenas projecções e calor radiante fraco.

Classe 2

Proteção contra os riscos mais importantes e técnicas de soldadura de situações que causam maiores projecções e calor radiante mais elevado.

EN ISO 14116 PROTEÇÃO CONTRA A CHAMA

A norma especifica os requisitos de rendimento para os materiais, as uniões de materiais e o vestuário de proteção de propagação limitada da chama com o fim de reduzir o risco de que o vestuário se queime em contacto ocasional e de curta duração com pequenas chamas, que por si mesmo constitui um perigo.

Esta norma não é adequada quando, além disso a proteção contra as chamas, é necessária uma proteção contra o calor. No seu lugar, devem utilizar-se normas internacionais como a ISO 11612.

O índice de desempenho é indicado e explicado na etiqueta da roupa

EN ISO 11612



A1 B1 C1 D1 E1 F1

PROTEÇÃO PARA TRABALHADORES DA INDÚSTRIA COM EXPOSIÇÃO AO CALOR E CHAMA

Proteção contra o calor e as chamas.

Esta norma especifica os requisitos de desempenhos dos materiais e dos vestuários de proteção contra o calor e as chamas. São aplicadas para os artigos de vestuários fabricados com materiais flexíveis, concebidos para proteger o corpo humano, excepto as mãos, contra o calor e/ou a chama.

São testados:

Teste	Código	Desempenhos
Propagação de chama limitada	A	A1 e/ou A2
Calor convectivo	B	B1 a B3
Calor irradiante	C	C1 a C4
Proteção de alumínio em fusão	D	D1 a D3
Proteção de ferro fundido em fusão	E	E1 a E3
Calor de contacto	F	F1 a F3



VESTUÁRIO DE PROTEÇÃO TÉCNICA

EN ISO 13688

▶ EXIGÊNCIAS GERAIS

Norma de referência, não podendo ser utilizada só, mas unicamente em associação com uma outra norma apresentando exigências relativas ao desempenho de protecção.

Esta norma especifica as exigências gerais de desempenho relativas à ergonomia, à inocuidade, aos tamanhos, durabilidade, envelhecimento, compatibilidade e marcação do vestuário de protecção bem como informações fornecidas pelo fabricante com o vestuário de protecção.



EN1149-5

▶ ROUPA DE PROTEÇÃO COM DISSIPACÃO DE CARGA ELETROESTÁTICA

Esta norma europeia especifica os requisitos relativos aos materiais e à conceção da roupa de protecção com dissipação electrostática utilizada para completar um sistema de colocação à terra com vista a impedir as descargas incendiárias. CUIDADO : estes requisitos podem revelar-se insuficientes em ambientes inflamáveis enriquecidos em oxigénio. Esta norma não se aplica à protecção contra as tensões da rede.

O controlo da electricidade estática indesejável nas pessoas é frequentemente necessário.

O potencial electrostático pode ter, na realidade, graves consequências no pessoal com carga, uma vez que pode ser suficientemente elevado para gerar faíscas de descargas perigosas. Após uma avaliação dos riscos, o uso de roupa de protecção com dissipação eléctrica pode revelar-se necessário. A utilização de roupas certificadas em conformidade com a norma EN1149-5 é então adequada.

A directiva ATEX 1999/92/CE, no seu Anexo II-A-2.3 pede, nesse sentido, que os trabalhadores sejam equipados com roupa de trabalho constituída por materiais que não produzem descargas electrostáticas, passíveis de inflamar-se em ambientes explosivos.

O potencial electrostático pode, deste modo, ter consequências sobre os materiais sensíveis às descargas eléctricas. Neste sentido, as roupas antiestáticas são frequentemente utilizadas em locais de fabricação electrónica, montagem de semi-condutores, por exemplo. Por último, são utilizadas em locais com ambiente controlado, como ateliers de pintura automóvel, com vista a evitar a emissão de partículas que podem depositar-se na pintura das carroçarias.

A dissipação da carga antiestática pode ser levada por um tratamento que limite a formação de cargas, ou acrescentando fios de carbono ou metálicos. As pessoas que usarem roupas de protecção com dissipação de cargas electrostáticas devem imperativamente ser ligadas à terra com uma resistência inferior à $10^8 \Omega$, por exemplo, tendo calçado adequado, como sapatos de segurança indicados na norma EN ISO 20345, ou qualquer outro meio adequado



EN ISO 11393

▶ PROTEÇÃO PARA UTILIZADORES DE SERRAS MANUAIS

Esta norma especifica as exigências aplicadas para avaliar a protecção relativa aos equipamentos de protecção individual, destinados a proteger contra cortes devidos à utilização de uma serra manual. Divide-se em várias partes:

EN ISO 11393-1 : Especifica os ensaios de corte seguindo 4 velocidades

EN ISO 11393-2 : Especifica as exigências para proteger as pernas

EN ISO 11393-3 : Especifica as exigências para o calçado de protecção

EN ISO 11393-4 : Especifica as exigências para as luvas de segurança

EN ISO 11393-5 : Especifica as exigências para as polainas de protecção

EN ISO 11393-6 : Especifica as exigências para os casacos de protecção

Os ensaios de corte são simulados de acordo com 4 velocidades de serra manual:

16 m/s	Classe 0
20 m/s	Classe 1
24 m/s	Classe 2
28 m/s	Classe 3

A zona de protecção dos protetores das pernas está codificada por três letras A, B ou C correspondente à superfície de protecção do complexo anti-corte (Tipo A, Tipo B ou Tipo C).

Marcação :

EPICEA 3



EN ISO 11393-6

Classe 0

MELEZE 3



EN ISO 11393-2

Type A - Classe 1



EN1073-2

▶ VESTUÁRIO DE PROTEÇÃO CONTRA CONTAMINAÇÃO RADIOACTIVA

Esta norma especifica as exigências e métodos de teste das peças de vestuário de protecção não ventiladas contra a contaminação radioactiva sob a forma de partículas. As peças de vestuário deste tipo são concebidas para proteger apenas o corpo, os braços e as pernas do portador, mas podem ser utilizadas com acessórios que protegem contra outras partes do corpo (por exemplo, botas, luvas, aparelho de protecção respiratória - APR). As peças de vestuário são classificadas de acordo com o seu factor de protecção nominal (relação entre a concentração de partículas de teste na atmosfera ambiente e a concentração de partículas de teste no interior da peça), determinado de acordo com a fuga total para o interior (relação entre as concentrações de partículas de teste no interior da peça e no interior da câmara de teste).

As classes são as seguintes:

CLASSE	FACTOR NOMINAL DE PROTEÇÃO
3	500
2	50
1	5



EN ISO 20471

▶ VESTUÁRIO DE SINALIZAÇÃO ALTA VISIBILIDADE

Esta norma especifica as características que deverá ter o vestuário de protecção que tenha como objectivo sinalizar visualmente a presença do utilizador, para detectá-lo e vê-lo bem em condições perigosas, de dia, em todas as condições de luminosidade, ou de noite, à luz dos faróis. Existem três classes de vestuário de sinalização. Cada classe deverá ter superfícies mínimas de materiais de visibilidade que constituem o vestuário, sendo que quando mais elevada for a classe, mais visível se torna o vestuário:

	CLASSE 3	CLASSE 2	CLASSE 1
Material de base (Fluorescente)	0,80 m ²	0,50 m ²	0,14 m ²
Material retro-reflector (Bandas)	0,20 m ²	0,13 m ²	0,10 m ²

Marcação:

X : Classe da superfície de visibilidade (de 1 a 3)

EN ISO 20471



Max. 25x

EN ISO 20471

2 : Classe da superfície de visibilidade (de 1 a 3)



Máx. 25x : Marcação opcional, número de lavagens máximos autorizados para o modelo.

Exemplo : Máximo 25 lavagens (ver indicação de temperatura de manutenção na etiqueta da peça de Vestuário).

EN17353

EQUIPAMENTO DE VISIBILIDADE MELHORADA PARA SITUAÇÕES RISCO MÉDIO

Esta norma especifica os requisitos relativos aos equipamentos de visibilidade melhorada em forma de vestuário, ou dispositivo, capaz de assinalar visualmente a presença do usuário. O equipamento de visibilidade melhorada está destinado a proporcionar visibilidade ao portador em situações de risco baixo ou médio em todas as condições de luz natural e/ou sob iluminação dos faróis das viaturas ou faróis no escuro. Esta norma não se aplicará aos equipamentos de alta visibilidade em situações de alto risco cobertos pela norma EN ISO 20471.

TIPO A	TIPO B	TIPO AB
 Dia	 Condições com sombras	 Luz de dia, crepúsculo e condições com sombras
Equipamento que utiliza um material fluorescente	Equipamento que utiliza um material retroreflectante	Equipamento que utiliza material fluorescente e material retroreflectante ou combinado
	B1 (suspensão livre)	
	B2 (membros)	AB2
	B3 (no tronco ou no tronco e membros)	AB3

Superfície mínima em m² para tipo B1 e B2 :

	B1	B2
Material reflectante	0,003	0,018

Superfície mínima em m² para um tipo A, B3 e AB :

Altura do usuário	h < 140 cm			h > 140 cm		
	A	B3	AB	A	B3	AB
Material fluorescente	0,14	-	0,14	0,24	-	0,24
Material reflector	-	0,06	0,06	-	0,08	0,08
Material de performance combinada	-	-	0,14	-	-	0,24

VESTUÁRIO DE PROTEÇÃO CONTRA AS INTEMPÉRIES

EN342 VESTUÁRIO DE PROTEÇÃO CONTRA O FRIO

Esta norma especifica as exigências e os métodos de ensaio do desempenho do vestuário de proteção contra o frio a temperaturas inferiores a -5°C (indústria do frio / frios extremos).

Distingue-se dois tipos de vestuário:

O artigo de vestuário: cobrindo só uma parte do corpo, ex. parka, casaco, sobretudo.

O vestuário: cobrindo o corpo todo (tronco + pernas), ex. fato de macaco, parka e jardineira.

X (roupa interior B/C/R) : /_{der} do vestuário

X : Classe de permeabilidade ao ar, AP

X : Classe de resistência à penetração da água WP (Opcional)



NORRLAND



EN342

0,358 m².K/W (B)
3
X

Isolamento I _{der} M ² .K/W	Utilizador em movimento praticando uma actividade							
	Ligeira 115 W/m ²				Moderada 170 W/m ²			
	Velocidade do ar							
	0.4 m/s		3 m/s		0.4 m/s		3 m/s	
	8h	1h	8h	1h	8h	1h	8h	1h
0.265	3	-12	9	-3	-12	-28	-2	-16
0.310	-2	-18	6	-8	-18	-36	-7	-22
0.390	-9	-28	0	-16	-29	-49	-16	-33
0.470	-17	-38	-6	-24	-40	-60	-24	-43
0.540	-24	-45	-11	-30	-49	-71	-32	-52
0.620	-31	-55	-17	-38	-60	-84	-40	-61





EN14058 VESTUÁRIO DE PROTEÇÃO CONTRA CLIMAS FRESCOS

Esta norma especifica as exigências e os métodos de ensaio de desempenho dos artigos de vestuário (blusões, casacos, sobretudos, calças) de proteção contra climas frescos.

Este vestuário será utilizado com uma temperatura moderadamente baixa (-5°C e mais) para proteger contra o frio local da pele e é utilizado não só para actividades no exterior, como por exemplo na indústria da construção civil, mas também em actividades no interior, como por exemplo na indústria alimentar.

Não será sempre necessário, nesses casos, que o vestuário seja feito de materiais impermeáveis ou estanques à água. A exigência correspondente é portanto deixada em opção na presente norma.

X : Classe de resistência térmica, R_{ct}

X : Classe de permeabilidade ao ar, AP

X : I_{cler} do artigo de vestuário (Opcional)

X : Classe de resistência à penetração da água WP (Opcional)

ALASKA2



EN14058

3
3
0,285 m².K/W
X

Isolamento I_{cler} M ² .K/W	Utilizador de pé imobilizado, 75 W/m ²			
	Velocidade do ar			
	0.4 m/s		3 m/s	
	8h	1h	8h	1h
0.170	21	9	24	15
0.265	13	0	19	7
0.310	10	-4	17	3



EN343 VESTUÁRIO DE PROTEÇÃO CONTRA A CHUVA

Esta norma especifica as exigências e os métodos aplicáveis aos materiais e aos cortes do vestuário de proteção contra as intempéries (por exemplo precipitações sob forma de chuva ou neve), nevoeiro e humidade do sol.

y : Classe de resistência à penetração de água (de 1 a 4), WP

y : Classe de resistência evaporativa (de 1 a 4), R_{et}

R : Prova da torre de água sobre toda a roupa (opcional)

FINNMARK2



EN343

3
1
X

DEFINIÇÕES

A RESISTÊNCIA TÉRMICA (R_{ct}) EM M².K/W :

Mede o isolamento térmico oferecido.

Dividida em 4 classes (de 1 a 4) do menos isolante ao mais isolante.

Quanto mais elevado for o seu valor, mais o isolamento térmico oferecido é importante.

A PERMEABILIDADE AO AR (AP) EM mm/s :

Determina a permeabilidade ao ar do conjunto.

Dividida em 3 classes (de 1 a 3) do menos estanque ao mais estanque.

ISOLAMENTO TÉRMICO RESULTANDO DA BASE:

Medido sobre um manequim móvel (I_{cler}).

O coeficiente de isolamento térmico, indicado em m².K/W, permite determinar a temperatura de utilização ideal do vestuário em relação à actividade do indivíduo e do seu tempo de exposição.

O isolamento térmico é medido com roupa interior de tipo:

- (B) para os conjuntos (Camisola interior de mangas compridas, calças, meias, pantufas em feltro + blusão isolante, calções isolantes, luvas de malha, gorro)

- (R) para os artigos de vestuário (Camisola interior de mangas compridas, calças, meias, pantufas em feltro, casaco, calça, camisa, luvas de malha, gorro)

- (C) fornecido pelo fabricante

A RESISTÊNCIA EVAPORATIVA (R_{et}) EM (M².PA)/W :

Mede a resistência evaporativa, ou seja, o obstáculo à passagem do vapor de água que constitui um produto, ou ainda o obstáculo que oferece à evaporação do suor à superfície da pele. Quanto mais a resistência evaporativa de um produto for elevada, mais esse produto constitui um obstáculo importante à passagem do vapor de água: Um produto transpirável tem uma resistência evaporativa baixa.

Dividida em 4 níveis (de 1 a 4) do menos transpirável ao mais transpirável.

Resistência evaporativa R_{et} Classe	Classe			
	1	2	3	4
$\frac{M2 - Pa}{W}$	$R_{et} > 40$	$25 < R_{et} > 40$	$15 < R_{et} > 25$	$R_{et} \leq 15$

A RESISTÊNCIA DE PENETRAÇÃO DA ÁGUA (WP) EM PASCAL :

Mede a resistência à penetração de água do material exterior e das costuras sob pressão de água (980+/50) Pa/min. Dividida em 4 níveis (1 a 4) do menos impermeável ao mais impermeável.

Resistência à penetração da água WP	Classe			
	1	2	3	4
Espécime de ensaio:				
Material antes do tratamento prévio	WP ≥ 8 000 Pa	-	-	-
Material após cada tratamento prévio	-	WP ≥ 8 000 Pa	WP ≥ 13 000 Pa	WP ≥ 20 000 Pa
Costuras antes do tratamento prévio	WP ≥ 8 000 Pa	WP ≥ 8 000 Pa	WP ≥ 13 000 Pa	-
Costuras após tratamento prévio por limpeza	-	-	-	WP ≥ 20 000 Pa

TESTE DA TORRE :

Comprimento de pavo nas mangas e costuras inferiores	Max 5 cm
Comprimento de pavo nas bainhas das calças	Max 10 cm
Comprimento de pavo nas costuras do capuz	Max 4 cm
Zona de tricotado húmido no manequim	0 cm ²

PROTEÇÃO DOS JOELHOS



EN14404 PROTEÇÃO DOS JOELHOS

Esta norma europeia apresenta os requisitos e métodos de ensaio dos dispositivos de proteção dos joelhos utilizados pelas pessoas antes de ajoelhar-se para trabalhar. Esta norma não se aplica às proteções dos joelhos que são dispositivos médicos ou reservados para actividades desportivas.

PROTEÇÃO DOS JOELHOS	
Tipo 1	Proteções dos joelhos independentes de outra peça de vestuário e fixas em torno da perna.
Tipo 2	Espuma de plástico ou outro enchimento inserido nos bolsos das calças ou permanentemente fixado às calças
Tipo 3	Dispositivos não fixados ao corpo, mas implementados aquando da deslocação do utilizador. Podem ser previstos para cada joelho ou para os dois joelhos
Tipo 4	Proteções de um ou dos dois joelhos, como parte de dispositivos com funções adicionais, como um quadro de auxílio ao levantamento ou abaixamento. As proteções dos joelhos podem ser utilizadas no corpo ou de modo independente
Nível 0	Os protetores de joelhos são adequados para superfícies planas e não se requer resistência à penetração
Nível 1	Os protetores de joelhos são adequados para superfícies planas e requer uma resistência à penetração sob uma força de pelo menos 100 (+/-5)
Nível 2	Os protetores de joelhos são adequados para condições difíceis e requer uma resistência à penetração sob uma força de pelo menos 250(+/-5) N

CALÇADO DE SEGURANÇA

AS NORMAS

EN ISO 20344 ▶ MÉTODOS DE TESTE PARA O CALÇADO

Esta norma define os métodos de ensaio do calçado de segurança, do calçado de proteção e do calçado de trabalho para uso profissional.

Esta norma só pode ser utilizada junto com as normas EN ISO 20345 e EN ISO 20347, que precisam as exigências do calçado em função dos níveis de riscos específicos.

EN ISO 20345 ▶ EXIGÊNCIAS FUNDAMENTAIS PARA O CALÇADO DE SEGURANÇA

Esta norma europeia determina, referindo-se à norma (EN ISO 20344), as exigências fundamentais e adicionais (facultativas) do calçado de segurança para uso profissional, levando a marca «S». O calçado foi equipado de uma biqueira de segurança para garantir uma proteção contra os choques de energia máxima equivalendo a 200 Joules e contra um esmagamento de 15 kN.

EN ISO 20347 ▶ EXIGÊNCIAS FUNDAMENTAIS PARA O CALÇADO DE TRABALHO

Este calçado é diferente dos sapatos de segurança uma vez que não dispõem de extremidade de proteção contra os choques ou esmagamento.



EN ISO 61340-5-1 ▶ REQUISITOS GERAIS - DOMÍNIO DOS ESD: CALÇADO

Esta norma define os ensaios e requisitos para o calçado electrostático com aplicações específicas. Descreve os métodos de ensaio utilizados para determinar a resistência eléctrica do calçado utilizado para o controlo do potencial electrostático do utilizador no seu posto de trabalho.

EN ISO 20349-1 ▶ EXIGÊNCIAS E MÉTODOS DE TESTE PARA A PROTEÇÃO CONTRA OS RISCOS DURANTE AS OPERAÇÕES DE SOLDADURA E TÉCNICAS RELACIONADAS

Esta norma define os ensaios e requisitos para o calçado de proteção contra os riscos térmicos e projeções de metal fundido como os encontrados em fundições e operações de soldadura.

AS DIFERENTES PARTES DO CALÇADO



CORRESPONDÊNCIAS DE TAMANHO

EU	35	36	37	38	39	40	41	42	43	44	45	46	47	48
UK	2	3	4	5	6	6.5	7	8	9	10	10.5	11	12	13
US	3	4	5	6	7	7.5	8	9	10	11	11.5	12	13	14
cm	23.1	23.7	24.4	25.1	25.7	26.4	27.1	27.8	28.4	29.1	29.7	30.3	31	31.6
mm	231	237	244	251	257	264	271	278	284	291	297	303	310	316

• SB OU S1 A S5 OU SBH (CALÇADO DE SEGURANÇA) • OB OU O1 A O5 OU OBH (CALÇADO DE TRABALHO)

CLASSE 1 ou 2	EN ISO 20345	EN ISO 20347
QUAISQUER MATERIAIS	SB : propriedades fundamentais	OB : propriedades fundamentais
CLASSE 1 - Montagem do calçado Sapatos em pele e outros materiais, excepto sapatos completamente de borracha ou polímero	S1 : propriedades fundamentais mais: - parte traseira fechada - propriedades antiestáticas - absorção de energia pelo calcanhar - resistência da sola aos hidrocarbonetos	O1 : propriedades fundamentais mais: - parte traseira fechada - resistência da sola aos hidrocarbonetos - propriedades antiestáticas - absorção de energia pelo calcanhar
	S2 : como S1 mais: - impermeabilidade à água	O2 : como O1 mais: - impermeabilidade à água
	S3 : como S2 mais: - palmilha anti-perfuração - sola com grampos	O3 : como O2 mais: - palmilha anti-perfuração - sola com grampos
CLASSE 2 - Sapatos integralmente moldado Sapatos completamente de borracha (integralmente vulcanizados) ou polímero	S4 : propriedades fundamentais mais: - parte traseira fechada - Propriedades antiestáticas - absorção de energia pelo calcanhar - resistência da sola aos hidrocarbonetos	O4 : propriedades fundamentais mais: - propriedades antiestáticas - absorção de energia pelo calcanhar
	S5 : como S4 mais: - palmilha anti-perfuração - sola com grampos	O5 : como O4 mais: - palmilha anti-perfuração - sola com grampos
SAPATOS HÍBRIDOS Sola de borracha (integralmente vulcanizados) ou em polímero (integralmente moldado) / Parte superior do cano em pele e outros materiais	SBH : propriedades típicas dos sapatos de segurança híbridos	OBH : propriedades típicas dos sapatos de trabalho híbridos

 OS SÍMBOLOS A ESPECIFICAÇÕES PARTICULARES
 EN ISO 20345 / EN ISO 20347 (sem biqueira)

Calçado ou bota completo	Resistência da sola à perfuração	P
	Propriedades elétricas: Calçado condutor	C
	Calçado antiestático	A
	Calçado isolante	Ver EN50321
	Resistência a ambientes agressivos: Sola isoladora contra o calor. Teste numa bandeja de areia de 150°C, 30 minutos de exposição.	HI
	Sola isoladora contra o frio Teste numa caixa a -17°C durante 30 minutos	CI
	Absorção de energia pelo calcanhar	E
	Resistência do sapato à penetração de água (sapatos impermeáveis de pele e outros materiais, classe 1)	WR
	Proteção dos metatarsos contra os choques	M
	Proteção dos maléolos	AN
Pala	Resistência da pala ao golpe	CR
	Resistência da pala à penetração e absorção de água (sapatos de pele e outros materiais, classe 1)	WRU
Sola	Resistência da sola ao calor de contacto 300°C durante 60s	HRO
	Resistência da sola aos hidrocarbonetos	FO

 OS SÍMBOLOS DAS ESPECIFICAÇÕES PARTICULARES
 EN ISO 20349-1 EN ISO 20349-2

Tipos de solas	Símbolos
Resistência às projeções de metal em fusão, com utilização de alumínio como metal fundido durante o teste. (EN ISO 20349-1)	AL
Resistência às projeções de metal em fusão, com utilização de ferro fundido como metal fundido durante o teste. (EN ISO 20349-1)	FE
Teste em banco de areia 250°C, 40 minutos de exposição (HI-3). (EN ISO 20349-1)	HI
A menção WG indica que o calçado cumpre os requisitos definidos para o calçado de Soldadura. (EN ISO 20349-2)	WG

RESISTÊNCIA A DESLIZAMENTO

Tipos de solas	Símbolos
Solas de tipo industrial, duros, para utilização no interior (como ladrilho na indústria agro-alimentar)	SRA
Solas de tipo industrial, duros, para utilização no interior ou exterior (como revestimento com pintura ou resina na indústria)	SRB
Todos os tipos de solas duros para utilizações polivalentes, no interior ou exterior	SRC

O SISTEMA ANTI-QUEDAS

Em caso de risco de queda, é obrigatório o uso de um dispositivo de proteção contra as quedas de altura. Por ordem de prioridade : proteção de tipo colectivo (ver catálogo DELTAPLUS SYSTEMS), logo de tipo individual se a primeira opção não é possível.



Um **SISTEMA ANTI-QUEDAS INDIVIDUAL** é composto pelo menos por 3 elementos

- A** ARNÊS
- +
- B** ANTI-QUEDA
- +
- C** PONTOS DE ANCORAGEM

SISTEMA DE INTERRUPTÃO DAS QUEDAS

EN363

Descreve os elementos e situações da proteção individual contra as quedas de altura.

EN364 ▶ PROCEDIMENTOS DE ENSAIO

Descreve o equipamento e os métodos de ensaio dos E.P.I. contra as quedas de altura.

EN365 ▶ EXIGÊNCIAS GERAIS PARA AS INSTRUÇÕES DE USO E A MARCAÇÃO

Descreve o marcado e as informações (modo de emprego) que figuram ou acompanham os E.P.I. contra as quedas em altura

A ARNÊS



EN361 ▶ ARNÊS ANTI-QUEDA

Dispositivo de apreensão do corpo destinado a interromper as quedas. O arnês de anti-queda pode ser composto de correias, ferragens e outros elementos dispostos e ajustados no corpo de um indivíduo de forma adequada para segurá-lo durante uma queda e após interrupção da queda.

B ANTI-QUEDA



EN355 ▶ ABSORVEDOR DE ENERGIA

Componente de um sistema de interrupção das quedas que permite interromper uma queda de altura em plena segurança reduzindo ao mesmo tempo o impacto do choque.

ATENÇÃO: Se associarmos uma correia a um absorvedor de energia, o comprimento total do conjunto do dispositivo não deve ser superior a 2 m.



EN360 ▶ ANTI-QUEDA COM SISTEMA DE RETROCESSO AUTOMÁTICO

Anti-queda com bloqueio automático e sistema de tensão e de retrocesso automático da corda. Um elemento de absorção de energia pode ser integrado ao anti-queda.



EN353-1 ▶ ANTI-QUEDA MÓVEL SOBRE SUPORTE DE SEGURANÇA RÍGIDA

Sistema constituído por um anti-queda móvel com bloqueio automático sob suporte de segurança de fixação rígida (guia, cabo...). Um elemento de dissipação de energia pode ser integrado ao conjunto.

EN353-2 ▶ ANTI-QUEDA MÓVEL SOBRE SUPORTE DE SEGURANÇA FLEXÍVEL

Sistema composto de um anti-queda móvel com sistema de bloqueio automático integrado ao suporte de segurança flexível (corda, cabo...). Um elemento de absorção de energia pode ser integrado ao conjunto.



PONTOS DE ANCORAGEM



EN795 2012 DISPOSITIVOS DE ANCORAGEM

Parte de um sistema de proteção anti-quedas ao qual se pode amarrar um elemento de proteção individual.

Tipo A - NÃO EPI: Dispositivo de ancoragem com um ou vários pontos de ancoragem fixos que requerem uma ancoragem estrutural

Tipo B: Dispositivo de ancoragem com um ou vários pontos de ancoragem fixos que não requerem uma ancoragem estrutural

Tipo C - NÃO EPI: Dispositivo de ancoragem que utiliza um suporte de segurança flexível com um desvio máximo de 15°

Tipo D - NÃO EPI: Dispositivo de ancoragem que utiliza um suporte de segurança rígido com um desvio máximo de 15°

Tipo E: Dispositivo de ancoragem destinado a ser utilizado em superfícies inclinadas até 5° no máximo

EN362 CONECTOR

Elemento de ligação ou componente de um sistema. Um conector pode ser um mosquetão ou um gancho.

Classe A: conector de ancoragem, de fecho automático, utilizado como componente e concebido para ser directamente ligado a um tipo de ancoragem específico.

Classe B: conector de base de fecho automático, utilizado como componente.

Classe M: conector multiusos, de base ou malha rápida, utilizado como componente, que pode ser colocado em carga pelo eixo grande ou pequeno.

Classe Q: conector de malha rápida utilizado em aplicações a longo prazo ou permanentes, fecho de rosca. Quando completamente roscada, esta parte torna-se numa parte dedicada do conector.

Classe T: conector com extremidade manufacturada, de fecho automático, concebido como um elemento de um subsistema para permitir a fixação de modo a que a carga seja exercida num sentido pré-determinado.

AS SITUAÇÕES DE TRABALHO

ESTABILIZAÇÃO NO TRABALHO



EN358 CINTURÕES E CORDAS DE MANUTENÇÃO NO TRABALHO OU DE RETENÇÃO

Um sistema de estabilização no trabalho é composto de componentes (cinto mais corda de estabilização no trabalho) ligados entre si para formar um equipamento completo.

RETENÇÃO



EN358 CINTURÕES E CORDAS DE MANUTENÇÃO NO TRABALHO OU DE RETENÇÃO

EN354 CORREIA OU CORDA

Elementos de conexão ou componentes de um sistema. Pode tratar-se de cordas, fibras sintéticas, cabos metálicos, correias ou correntes. Comprimento máximo de 2 m.

ATENÇÃO: uma corda sem absorvedor de energia não deve ser utilizada como um sistema de interrupção das quedas.

TRABALHOS VERTICAIS



EN12841 SISTEMA DE ACESSO POR CORDA

Dispositivo de corda para manutenção no trabalho. Existem vários tipos de dispositivos:

Tipo A: dispositivo de regulação de corda para apoio de fixação que acompanha o utilizador nas suas mudanças de posição e/ou que permite regular o comprimento do suporte de fixação, com bloqueio automático no referido suporte sob a acção de uma carga estática ou dinâmica.

Tipo B: dispositivo de ascensão para suporte de trabalho, dispositivo de regulação de corda accionado manualmente e que, quando fixo a um suporte de fixação, bloqueia-se sob a acção de uma carga num sentido e desliza livremente no sentido oposto. O dispositivo de tipo B deve ser utilizado juntamente com um dispositivo de tipo A ligado a um suporte de fixação distinto.

Tipo C: descensor para suporte de trabalho, dispositivo de regulação de corda por fricção, accionado manualmente, que permite ao utilizador realizar movimentos descendentes e parar em qualquer parte do suporte de fixação. O dispositivo de tipo C deve ser utilizado juntamente com um dispositivo de tipo A ligado a um suporte de fixação distinto.

EN813 CINTOS COM PERNEIRAS

Cinturões equipados com um ponto ventral que permita um sistema de manutenção, retenção o acesso sobre cordas

EN358 CINTURÕES E CORDAS DE MANUTENÇÃO NO TRABALHO OU DE RETENÇÃO

EN354 CORREIA OU CORDA

EN12275 EQUIPAMENTOS DE ALPINISMO E DE ESCALADA - CONECTORES

Requisitos de segurança e métodos de ensaio

Tipo B: conector de base com fecho automático suficientemente resistente para ser utilizado em qualquer parte de um sistema anti-queda.

Tipo H: conector HMS com fecho automático, frequentemente em forma de péra, utilizado para prender um alpinista a um sistema de ancoragem de Via Ferrata.

Tipo K: conector de Via Ferrata com fecho automático, utilizado em prioridade para uma segurança dinâmica, de tipo HMS

Tipo D: conector direccional ou combinação de um ou vários conectores com fecho automático e de correias, utilizados para garantir que a carga é exercida num sentido pré-determinado.

Tipo A: conector de ancoragem especial com fecho automático, apenas utilizado para ser directamente preso a um tipo de ancoragem especial.

Tipo Q (Quicklink): conector com fecho de enroscar. Uma vez completamente roscada, esta parte torna-se numa parte de suporte do conector.

<p>TRABALHOS VERTICAIS (CONTINUAÇÃO)</p>	<p>EN12278  EQUIPAMENTOS DE ALPINISMO E DE ESCALADA - POLIAS Requisitos de segurança e métodos de ensaio</p> <p>EN1891  CORDAS ENTRANÇADAS COM BAIXO COEFICIENTE DE ALONGAMENTO (CORDAS ESTÁTICAS)</p> <p>EN341  EQUIPAMENTOS DE DESCIDA Classificados de acordo com os seguintes dados Classe A: energia de descida W até $7,5 \times 10^6$ J Classe B: energia de descida W até $1,5 \times 10^6$ J Classe C: energia de descida W até $0,5 \times 10^6$ J Classe D: para uma única descida. A energia de descida depende da altura máxima de descida e da carga nominal máxima.</p>
<p>SALVAMENTO</p> 	<p>EN1496  EQUIPAMENTO DE SALVAMENTO Dispositivo de salvamento com elevação. Existem várias classes de dispositivos: Classe A: componente ou subconjunto de um equipamento de salvamento permitindo a elevação de uma pessoa com o auxílio de um socorrista, ou pelos seus próprios meios, de um ponto baixo para um ponto alto. Classe B: dispositivo análogo ao dispositivo de classe A, mas com uma função adicional de descida por comando manual, para descer uma pessoa numa distância limitada de 2 m.</p> <p>EN1498  CORREIAS DE SALVAMENTO</p> <p>EN341  EQUIPAMENTOS DE DESCIDA</p>
<p>OUTRAS NORMAS QUALIFICANTES</p>	
<p>Recomendações para vários usuários</p>	<p>CEN/TS 16415 Não se trata de uma norma, mas de uma recomendação para testar as ancoragens a utilizar por 2 ou mais pessoas. Esta especificação técnica foi aprovada pelo CEN (Comité Europeu de Normalização) a 30 de julho de 2012 para uma aplicação provisória e permite a utilização simultânea de um ponto de ancoragem por várias pessoas.</p>
<p>Alpinismo e escalada</p>	<p>EN567  EQUIPAMENTO DE ALPINISMO E ESCALADA Requisitos de segurança e métodos de teste para os bloqueadores.</p> <p>EN12275  EQUIPAMENTOS DE ALPINISMO E DE ESCALADA - CONECTORES</p> <p>EN12278  EQUIPAMENTOS DE ALPINISMO E DE ESCALADA - POLIAS</p>
<p>Proteção de carga</p>	<p>DIRECTIVA 2006/42/CE PARA AS MÁQUINAS OU EQUIPAMENTOS COM UMA FUNÇÃO MÓVEL.</p>
<p>Dispositivos médicos</p>	<p>DIRECTIVA 93/42/CEE - REGULAMENTO EU 2017/745 PARA OS DISPOSITIVOS OU ACESSÓRIOS MÉDICOS.</p>
<p>Estanqueidade</p>	<p>EN60529:1991 + A1:2000 + A2:2013 O índice de proteção (IP) classifica o nível de proteção de um material às intrusões de corpos sólidos e líquidos. O formato do índice é IPxx, onde o 1.º dígito indica a proteção contra a poeira, o 2.º a proteção contra a intrusão de água.</p>



PROTECÇÃO DA CABEÇA

AIR COLTAN	43	FUEGO	18	M1204V	62
ASO2 CLEAR	9	FUJI2 CLEAR	12	M1300V	63
ASO2 SMOKE	9	FUJI2 GRADIENT	12	M1300V2	63
BADGE-U	40	GALERAS CLEAR	20	M1300VB	64
BALBI 2	31	GALERAS SMOKE	20	M1300VP	64
BARRIER 2	23	GO-SPECS TEC CLEAR	3	M1302BC	65
BARRIER PLATE 2	23	GRANITE PEAK	33	M1302VBC	65
BASALPHA	41	GRANITE WIND	33	M1304V	62
BASGAMMA	33	HARNESS O	35	M1304VW	62
BASWELD	23	HARNESS V	38	M2FP2V	63
BLOW2 CLEAR	8	HEKLA2	19	M2FP2VPLW	63
BLOW2 LIGHT MIRROR	8	HELIUM 2 BLUE BLOCKER	11	M2FP2VW	63
BLOW2 MIRROR	8	HELIUM 2 CLEAR	11	M2FP3V	63
BRAVA2 CLEAR	17	HELIUM 2 DETECTABLE	11	M3FP1	63
BRAVA2 CLEAR AB	17	HELIUM 2 SMOKE	11	M6000 A1	55
BRAVA2 LIGHT MIRROR	17	HESTICKER	41	M6000 P2	55
BRAVA2 MIRROR	17	HM11001U	64	M6000 P2 CLIP	55
BRAVA2 SMOKE	17	INTERHYKIT	46	M6000 P3	55
BRAVA2 YELLOW	17	INTERLAGOS	46	M6000E A2	55
CASOUD 3	25	INTERLAGOS FOLDABLE	46	M6000E ABEK1	55
CASOUD2HE	25	INTERLAGOS LIGHT	47	M6000E PREP2	55
COLTAN	43	INTERLAGOS LIGHT HE	47	M6000E PREP3	55
CONIC DISPLAY	50	INTERLAGOS NB	47	M6100 JUPITER	54
CONIC010	50	IRAYA CLEAR	13	M6200 JUPITER	54
CONIC200	50	IRAYA SMOKE	13	M6400 JUPITER	54
CONIC500	50	IRAYA YELLOW	13	M6400 JUPITER CHEM KIT ABEK P3	55
CONICAP01	49	JUGALPHA	41	M6400 JUPITER MARS KIT A2 P2	55
CONICAP01BR	49	JUGGAMMA	33	M6400 JUPITER SPRAY KIT A2 P3	55
CONICCO200	50	KAIZIO	42	M9000 P3	56
CONICCOPLUS200	49	KILIMANDJARO CLEAR	18	M9000E A2	56
CONICDE010	50	KILIMANDJARO CLEAR AB	18	M9000E A2B2	56
CONICFIR010	48	KILIMANDJARO SMOKE	18	M9000E A2B2E2	56
CONICFIR050	48	KISKA2 CLEAR	16	M9000E A2B2E2K2	56
CONICFIR050 - CONICFIR010	48	KISKA2 SMOKE	16	M9000E A2B2E2K2HGP3	56
CONICFIRDE010	48	LIPARI2 CLEAR	16	M9000E A2B2E2K2P3	56
CONICFIT010	48	LIPARI2 T5	16	M9000E A2B2E2P3	56
CONICFIT100	48	M1100	63	M9000E A2B2P3	56
CONICFIT100 - CONICFIT010	48	M1100V	63	M9000E A2P3	56
CONICMOVE01	49	M1100VB	64	M9000E AX	56
CONICMOVE01BR	49	M1102BC	65	M9000E AXP3	56
CONICPLUS200	49	M1102VBC	65	M9000E B2P3	56
CONICSOFO10	48	M1104	62	M9000E E2	56
DEAR BOX	50	M1200	63	M9000E E2P3	56
DIAMOND V	38	M1200V	63	M9000E K2	56
DIAMOND V UP	38	M1200VB	64	M9000E K2P3	56
DIAMOND VI WIND	37	M1200VP	64	M9200 - ROTOR GALAXY	53
DYNAMIC JUGALPHA	41	M1200VPLUS	63	M9300 - STRAP GALAXY	53
DYNAMIC JUGBETA	35	M1200VPW	64	MAGNY COURS 2	45
FILM GOGGLE	21	M1200VW	63	MAGNY HELMET 2	45
FILTER 11	25	M1202BC	65	MENTALPHA	41
FILTER-IN	25	M1202VBC	65	MURIA 1	21
FORESTIER 3	40	M1204	62	NECKALPHA	40

PROTEÇÃO DA CABEÇA

ONYX	35	RUIZ 1 ACETATE	21	VISOR FLASH	29
PACAYA CLEAR	6	SAJAMA	20	VISOR HOLDER	27
PACAYA CLEAR LYVIZ	5	SCREEN	24	VISOR T-GUARD	30
PACAYA CLEAR STRAP	6	SCREEN PLATE	24	VISOR TORIC CLEAR	30
PACAYA CLEAR STRAP LYVIZ	5	SPA 3	47	VISOR TORIC T5	30
PACAYA SMOKE	6	SPIDER REFILL FFP2	60	VISOR-H	27
PACAYA SMOKE LYVIZ	5	SPIDER REFILL FFP2W	60	VISOR-HOLD MINI	27
PACAYA T5	6	SPIDER REFILL FFP3	60	VISOR-U	27
PICO 2	31	SPIDERMASK P2 1+5	60	VISORRG	31
PIT-RADIO 3	45	SPIDERMASK P2 X5	60	VISORPC	31
PITON 2 CLEAR	18	SPIDERMASK P2W X5	60	VULCANO2 CLEAR	9
PITON CLEAR	19	SPIDERMASK P3 1+5	60	VULCANO2 PLUS CLEAR	9
QUARTZ I	39	SPIDERMASK P3 X5	60	VULCANO2 SMOKE	9
QUARTZ UP III	39	SUPER QUARTZ	39	WINTER CAP	40
QUARTZ UP IV	39	SUZUKA 2	47	ZIRCON 1	40
RIMFIRE CLEAR	7	THUNDER CLEAR	12		
RIMFIRE MIRROR	7	THUNDER SMOKE	12		
RIMFIRE POLARIZED	7	TOBA 3 T5	25		
RUIZ 1	21	VISONYXPR	35		

PROTEÇÃO DAS MÃOS

50MAC	88	DPVE702PG	87	KCA15	128
51FEDF	96	DPVE727	98	KPG10	128
APOLLON W733	94	DPVE730	95	LA500	95
APOLLON WINTER CUT W737	120	DPVE733	99	LA600	113
APOLLON WINTER W735	120	DPVENICUTB04 (DPVENICUT34)	85	LAT50	111
ARC FLASH	129	DPW733	94	NEOCOLOR VE530	110
ATHOS WV902	93	DPW733E	94	NI015	99
ATON W731	98	DPW733N	94	NITREX VE801	112
BOREE WV901	93	DPW736 THRYM	119	NITREX VE802	112
BOROK WV903	121	DPW831	95	NITREX VE803	112
CA515R	127	DS202RP	97	NITREX VE830	112
CA615K	127	EOS FLEX CUT B WV921	84	NITREX VE846	112
CBHV2	102	EOS FLEX CUT D WV922	73	NVSOS WV904	103
CHEMSAFE PLUS WV836	107	EOS FLEX WV920	99	PM159	88
CHEMSAFE PLUS WINTER WV837	107	EOS NOCUT WV910	75	PM160	88
CHEMSAFE WV835	106	EOS NOCUT WINTER WV913	75	SAFE & STRONG W811	86
COB40	88	EOS WV900JA	92	SAFE & TOUCH WV905NO	93
CRYOG	129	FB149	96	TC716	126
CT402	88	FBF15	123	TER250	125
DC103	97	FBF50	123	TER300	125
DCTHI	123	FBN49	97	TERK400	124
DPCBHV2	102	FC115	126	TERK500 XTREM HEAT	128
DPDC103	97	FCN29	97	THEMIS W792 ESD	89
DPFBN49	97	FIB49	102	THRYM W736	119
DPLAT50	111	FIBKV02	102	TIG15K	127
DPTC715	126	GFA115K	127	TOUTRAVO VE509	110
DPV1371	117	GFBLE	97	TOUTRAVO VE510	110
DPVE450	113	HERCULE WV750	121	TOUTRAVO VE511	110
DPVE702P	87	HESTIA WV702NO	86	TP169	88



PROTEÇÃO DAS MÃOS

VE630	88	VENICUT F XTREM CUT - VENICUTF01	72	VENIFISH VE990	111
VE631	88	VENICUT F XTREM CUT TOUCH - VENICUTF02	72	VENIPLUS V1383	117
VE702	87	VENICUT10	86	VENIPLUS V1500	116
VE702GR	87	VENICUTB00	85	VENIPRO VE450	113
VE702P	87	VENICUTB01 (VENICUT32ESD)	83	VENITACTYL V1310	117
VE702PESD	83	VENICUTB02	85	VENITACTYL V1371	117
VE702PG	87	VENICUTB03 (VENICUT33)	85	VENITACTYL V1400B100	116
VE702PGS	87	VENICUTB04 (VENICUT34)	85	VENITACTYL V1400PB100	116
VE702PN	87	VENICUTB05	83	VENITACTYL V1450B100	116
VE702PNG12	87	VENICUTB06 (VENICUT36)	85	VENIZETTE VE920	111
VE726	98	VENICUTB07	83	W704	86
VE727	98	VENICUTD03 (VENICUT53NO)	77	W733G6	94
VE728	98	VENICUTD04 (VENICUT54BL)	77	W914 ARC FLASH	129
VE729	98	VENICUTD05	76		
VE730OR	95	VENICUTD06	76		
VE733	99	VENICUTDX1 (VENICUT5X1)	77		
VENICLEAN V1340	117	VENICUTF03 XTREM CUT - VENICUTF03	72		

VESTUÁRIO DE USO ÚNICO

BLOUSPE	143	DT216	142	PO106	143
BLOUSPO	143	DT221	141	PO109	143
DT111	145	DT223	141	PO110 - PO110BL	144
DT115	142	DT250	139	PO115	144
DT115CV	142	DT300 DELTACHEM	138	SURCHPE	145
DT117	140	DT301 DELTACHEM	138	SURCHPLUS	145
DT119	139	DT302 DELTACHEM	138	SURCHPO	145
DT125	140	KITVI	145	TABPO02	143
DT215	142	MANCHBE	144	TOQUE	144
DT215CV	142	MANCHBL	144		

VESTUÁRIO DE TRABALHO

AGRA	173	M2SA3STR	163	MCCO2	158
ATOLL	153	M2VE3	162	MCCOM	159
BADGE	168	M5BE2	154	MCPA2	157
BALI	172	M5CO2	155	MCPA2STR	157
CEINT04	175	M5GI2	154	MCSA2	158
GENOA	172	M5PA2	153	MCVE2	158
LAZIO	173	M5SA2	155	MOGI2	151
M2BE3	162	M5SGI	170	MOPA2	151
M2BE3STR	162	M5SPA	170	MSLPA	171
M2CO3	164	M5VE2	154	NAPOLI	172
M2CZ3	164	M6BER	168	PALIGPA	171
M2GEN	151	M6COM	169	PALIGVE	171
M2GI3	162	M6GIL	168	PANOSTRPA	167
M2PA3	161	M6PAN	167	REEF	151
M2PA3F	161	M6SAL	169	ROMA	173
M2PA3STR	161	M6VES	168	TURINO	173
M2PA3STRF	161	MAPOC	151	VERONA	174
M2SA3	163	MCCDZ	159	ZIMA	175

VESTUÁRIO INTEMPÉRIE

304	213	GOTEBORG2	186	MOTION	191
305	213	GRANDERS	198	MYSEN2	203
400	213	GRAVITY	198	MYSEN2F	203
850PAN	212	HELSINKI2	187	NAGOYA	205
850VES	212	HOLEN	196	NEVE	209
ALASKA2	187	HORTEN2	202	NEW DELTA	194
ALMA	207	ISOLA2	188	NORDIC	209
ANZIO	206	JURA	209	NORTHWOOD3	193
AREN	182	KARA	209	OLINO	206
AREZZO	206	KODIAK	204	ORSA	201
BALTIC	209	KOLDYPANTS	208	OTAKE	210
BEAVER	205	KOLDYTOP	208	RANDERS	192
BRIGHTON2	204	KOPER	183	RENO	194
CARSON2	184	LECCO	206	RUBY	207
CHAMONIX	209	LENA	209	SHERMAN	204
CLUSES2	199	LITE	210	SIERRA2	199
DARWIN3	188	LORCA	193	SLIGO	211
DOON	191	LULEA2	203	STOCKTON2	197
EOLE	181	M2PW3	197	STOCKTON3	197
FIDJI2	196	MA400	213	TATRY	181
FINNMARK2	185	MARMOT	205	VERNON	207
G-DOON	198	MILTON2	180	VIGO	183
GALWAY	211	MOOVE	190	YEMAN	192

VESTUÁRIO TÉCNICO

900PANHV	225	GILP4	224	NORRLAND	232
900VESHV	225	HO600	238	NOVA	229
ALMA	233	ICEBERG	232	OFFSHORE	229
ASTRAL	223	IGLOO2	233	OPTIMUM2	219
AUSTRAL2	233	KOLDYTOP	232	PHBE2	228
BALTIC	233	KOMODO2	237	PHPA2	228
BAUCE2	224	KOMODO2HV	237	PHVE2	228
BRAS2	224	LAPONIE2	233	POLFR2	236
CAGFR2	236	LEGA	222	RENO HV	221
CO600	238	M2PHV	227	SSVFR2	236
COMET	229	M2VHV	227	STAR	229
DOONHV	221	MAICA2	235	STRADA 2	220
DOUGLAS 3	231	MAICO2	235	SWEFR2	236
EASYVIEW	219	MAIMA2	235	TABALPV	239
EPICEA 3	231	MAIPA2	234	TABLIVE	239
ERABLE 3	231	MAIVE2	234	TABNIT	239
FARGO HV	220	MANCHB	239	TABPU	239
FIDJI HV	224	MARMOTHV	223	TARMAC	218
FREEWAY HV	224	MELEZE 3	231	TASOUB	239
GALAXY	238	METEOR	229	ZENITH	223
GILP2	224	MOONLIGHT2	222		



PROTEÇÃO DOS PÉS

22180	291	GOLD2 S5 SRC	281	ORGANO S4 SRA	287
45400	291	GOULT II S1P SRC	267	OXID O4 CI SRC	286
46500	291	HEALTHIC OB SRA	286	PERTUIS3 S1P SRC	267
ARONA S1P SRC	255	IRON S5 SRC	282	PHOCEA S3 SRC	266
ASTI S1P SRC	254	JET3 S1 SRC	273	PHOENIX S3 SRC	266
ATACAMA S3 SRC	268	JET3 S1P SRC	273	PHYSIOHC OB SRA	287
AURIBEAU3 S1P SRC	267	JET3 S3 SRC	273	PHYSIOMC OB SRA	287
BOSTON S1P SRC	249	JUMPER3 S1 SRC	273	PRATO	291
BRISTOL S3 SRC	276	JUMPER3 S1P SRC	273	RICHMOND S1 SRC	276
BRONZE2 S5 SRA	282	JUMPER3 S3 FUR HC SRC	274	RIMINI4 S1P SRC	257
BROOKLYN S3 SRC	250	JUMPER3 S3 FUR SRC	274	ROBION3 S2 SRC	262
CADEROUSSE S3 SRC	274	JUMPER3 S3 SRC	273	SAGA S3 SRC	251
CALYPSO S3 SRC	269	KEMIS S4 CI SRC	285	SAKHA S3 SRC	274
CHAUSSETT	291	LACET XL	291	SAMARA S3 SRC	274
CHAUSSON	291	LAUTARET 3	283	SAMY S3 SRC	265
COBRA4 S3 SRC	258	MAESTRO S3 SRC	269	SANTANA S3 SRC	269
COMO S1P SRC	255	MANHATTAN S3 SRC	250	SAULT2 S3 SRC	272
D-SPIRIT S1P SRC	252	MAUBEC 3 SBEA SRC	262	SAULT2 S3 SRC ESD	261
D-SPIRIT S3 SRC	252	MEMPHIS S1P ESD SRC	249	SMASH S1P SRC	252
D-STAR S1P SRC	252	MIAMI S1P CAMO SRC	256	STONE OB SRA	282
DELTA FLY S1P SRC	247	MIAMI S1P SRC	256	SUMMER S1P SRC	255
DELTA SPORT S1P SRC	250	MIAMI S1P SRC ESD	256	TAKU S3 CI SRC	268
ESKIMO SBHP SRC	283	MIAMI S2 SRC	262	TANGARA2 S1P SRC	257
FENNEC4 S1 SRC	257	MIWA S3 M SRC	258	TW302 S3 SRC	271
FENNEC4 S1P SRC	257	MONTBRUN S3 SRC	272	TW402 S3 SRC	271
FREEZE	283	NICKELS5 CI SRC	283	VIAGI S1P SRC ESD	254
GARGAS II S1P SRC	267	NITRIC SBFO SRC	286	VIRAGE S1P SRC	254
GOBI S3 SRC	268	NOMAD S3 SRC	265		

PROTEÇÃO ANTI-QUEDAS

AM002X5	337	AN213100ZDD	320	ASCAB AN025	330
AM007	332	AN213200ZDD	320	ASCAB AN071	330
AM009	337	AN213200ZZZ	320	CAIMAN LV135	331
AM018	337	AN218R2ADD	319	DAYAK LV120G	331
AM022X2	337	AN230AD	318	DESCORD TC006	338
AM023	337	AN235200AD	318	ELARA140	315
AM025X2	337	AN235200PR	318	ELARA150	314
AM027	337	AN240ADD	318	ELARA170	314
AM030	337	AN245200ADD	318	ELARA190	315
AN203100ZZ	320	AN245200PRR	318	ELARA270	313
AN203200ZD	320	AN801	330	ELARA280	313
AN203200ZZ	320	AN802	330	ELARA320	312
AN208R2AD	319	ASCAB AN024	330	ELARA340H	311

PROTEÇÃO ANTI-QUEDAS

ELARA350H	311	LV100	331	SPIRAL AN208S200AD	319
ELARA390H	312	LV102050	310	SPIRAL AN218S200ADD	319
EX021	309	LV102100	332	TC001	338
EX030200	309	LV102150	332	TC002	338
EX030400	309	LV105	331	TC003	338
EX118200A	309	LV106	331	TC004	338
EX118400A	309	LV400	333	TC005	339
EX120	308	LV401	333	TC008	345
EX220	307	LV402	333	TC009	339
GIRAFE TRG20	342	LV403	333	TC012	338
HA200	310	LYNX HAR35R	303	TC015	339
HA203FS	310	MAXIBLOC AN100	325	TC016	339
HA204	310	MAXIBLOC AN10006T	325	TC022	343
HA205	310	MAXIBLOC AN10010T2	325	TC025	339
HA206	310	MAXIBLOC AN10015T	325	TC029	339
HA207	310	MEDBLOC AN13006C2	326	TC040	339
HA208	310	MICROBLOC AN106	324	TC044	338
HAPAD2	310	MINIBLOC AN102	326	TC066	344
HAR11	308	PROTECTOR ELEVATOR TR018	323	TC104	343
HAR12	308	PROTECTOR ELEVATOR TR01820U	323	TC105	343
HAR12GILNO	308	PROTECTOR ELEVATOR TR01830U	323	TIVANO HAR32M	304
HAR14	308	PROTECTOR LOAD AN517	327	TR00620	341
HAR22H	307	PROTECTOR LOAD AN518	327	TR00630	341
HAR23H	307	PROTECTOR LOAD AN530	327	TRA101	340
HAR24H	306	PROTECTOR TETRA AN140	321	TRA102	340
HAR25HA	306	PROTECTOR TETRA AN14006F	321	TRA103	340
HAR42EL	301	PROTECTOR TETRA AN14006T	321	TRA20	341
HAR44EL	301	PROTECTOR TETRA AN14008F	321	TRA22	341
HARVESGI	310	PROTECTOR TETRA AN14008T	321	TRA30	341
IPN LV130	332	PROTECTOR TETRA AN150	321	TRA32	341
JAGUAR 2 HAR36R	303	PROTECTOR TETRA AN15006F	321	TRBAG	341
LO005200	336	PROTECTOR TETRA AN15006T	321	TRBAG3	341
LO007100	336	PROTECTOR TETRA AN15010F	321	TRG01	342
LO007150	336	PROTECTOR TETRA AN15010T	321	TRG02	342
LO007150CD	336	PROTECTOR TETRA AN15015F	321	TRG03	342
LO030100	332	PROTECTOR TETRA AN15015T	321		
LO030150	332	PUMA HAR25	305		
LO030200	332	RA005L	345		
LO045200	336	RA038_	345		
LO047100	336	RAH33	343		
LO047150	336	RESCUEHUB TC065	344		
LO047150AD	336	REVOLIN HAR35M	304		
LO147150	336	ROPE ACCESS KIT TC039	344		
LO147150CDD	336	SAFECORD TC007	338		



De acordo com o seu foco meio-ambiental, DELTA PLUS produz os seus catálogos em França com STIPA sobre papel procedente de bosques geridos de forma sustentável (PEFC™).

STIPA está comprometida com uma forte política meio-ambiental, estando certificada com a ISO 14001, FSC®, PEFC™ e IMPRIM'VERT®.

STIPA trabalha pelo bosque com  reforest**ACTION**, DELTA PLUS apoia esta ação **participando na plantação de 1000 árvores adicionais.**



PROTECÇÃO DA CABEÇA



PROTECÇÃO DAS MÃOS



PROTECÇÃO DO CORPO

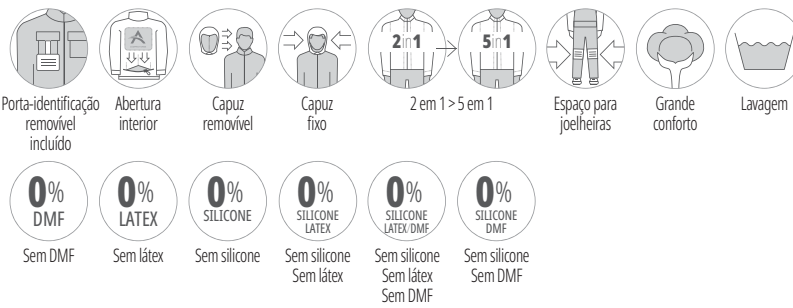

PROTECÇÃO DOS PÉS



SITUAÇÕES DE TRABALHO ANTI-QUEDAS

Deslocações Vertical + n° Correspondente



YOUR SAFETY AT WORK



IBERIA - PORTUGAL

Póligono Industrial IN-2, C/Mecánicos 39 - 03130 Santa Pola (ALICANTE)
☎ 00 351 308 80 20 80 - 📠 00 351 308 80 19 80
@portugal.clientes@deltaplus.es

www.deltaplus.eu

Delta Plus Group é cotado na NYSE-EURONEXT PARIS, Compartiment B
(ISIN : FR0013283108 - Mnème : DLT).

09/2021 - PT - n°1679 - CATA21PT1679 - Fotos : Zbigniew Nadolny - Samuel Dhote - Jérôme Kelagopian - Zebra - Laurent Bagnis (WORLDSKILLS France). DELTA PLUS é uma marca registada de Delta Plus Group. Delta Plus reserva-se o direito de alterar as características de fabricação dos seus produtos sem aviso prévio. Documento não contratual com ressalva de erros de impressão, reprodução proibida. Creation by Wondercrush and Easycom

